

Klemsan 50th

ANNIVERSARY



2024 KASIM
FİYAT LİSTESİ

ULUSLARARASI DEMİRYOLU ENDÜSTRİ STANDARDI

INTERNATIONAL RAILWAY INDUSTRY STANDARD

IRIS[®]
Certification



ISO 9001
ISO 14001
ISO 45001
ISO 50001





UK
CA



CERTIFICATE



CERTIFICADO
POR:



Intertek

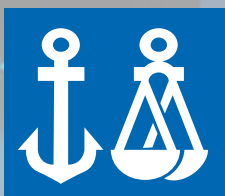

DNV



Certification

	KLEMENSLER VE AKSESUARLAR	
AVK SERİSİ VİDALI KLEMENSLER	AVK SERİSİ RAY KLEMENSLERİ	12
	AVK RD SERİSİ GEÇME ÜST KÖPRÜLÜ RAY KLEMENSLERİ	12
	YÜKSEK AKIM KLEMENSLERİ AVK - AVK PB SERİSİ GÜÇ BAĞLANTI KLEMENSLERİ	13
	YÜKSEK AKIM KLEMENSLERİ PAK SERİSİ BARALI GÜÇ KLEMENSLERİ	13
	YÜKSEK AKIM KLEMENSLERİ PAK SERİSİ BARALI GÜÇ KLEMENSLERİ - AKSESUARLARI	13
	AVK B SERİSİ BARALI GÜÇ KLEMENSLERİ	14
	AVK SERİSİ TOPRAKLAMA KLEMENSLERİ	14
	AVK SERİSİ FONKSİYONEL KLEMENSLER VE SOKETLERİ	14
	AVK R SERİSİ RAY KLEMENSLERİ	14
	AVK SERİSİ ÇOK GİRİŞLİ KLEMENSLER	14
	PIK 2.5 RD SERİSİ İKİ KATLI KLEMENSLER	14
	PIK 4 RD SERİSİ İKİ KATLI KLEMENSLER	14
	PIK SERİSİ İKİ KATLI TOPRAKLAMA KLEMENSLERİ	15
	PIK 10 N SERİSİ İKİ KATLI KLEMENSLER	15
	PUK SERİSİ ÇOK KATLI RAY KLEMENSLER	15
	PIK 2.5 N SERİSİ İKİ KATLI KLEMENSLER	15
	PIK 4 N SERİSİ İKİ KATLI KLEMENSLER	15
	AVK SERİSİ BIÇAKLI VE BARALI AYIRMA KLEMENSLERİ	16
	ASK VE AVK SERİSİ VİDALI SIGORTALI KLEMENSLER	16
	SIGORTALI KLEMENSLER İÇİN MİNYATÜR SIGORTA BUŞONU	16
	MVK SERİSİ MİNİ KLEMENSLER	16
PHOTOVOLTAIC AVK PV SERİSİ KLEMENSLER	16	
WGO SERİSİ ÖLÇME-AYIRMA KLEMENSLERİ	WGO PB / NM SERİSİ ÖLÇME- AYIRMA KLEMENSLERİ	17
	WGO 5 SERİSİ ÖLÇME - AYIRMA KLEMENSLERİ	17
	DURDURUCULAR	17
AKSESUAR SEÇİM TABLOLARI	AVK RD SERİSİ AKSESUAR SEÇİM TABLOSU	18
	AVK SERİSİ AKSESUAR SEÇİM TABLOSU	18
	AVK SERİSİ ÇOK GİRİŞLİ KLEMENSLER AKSESUAR SEÇİM TABLOSU	18
	AVK SERİSİ FONKSİYONEL KLEMENSLER AKSESUAR SEÇİM TABLOSU	18
	PIK 2.5 N SERİSİ AKSESUAR SEÇİM TABLOSU	18
	PIK 2.5 RD SERİSİ AKSESUAR SEÇİM TABLOSU	19
	PIK 4 N SERİSİ AKSESUAR SEÇİM TABLOSU	19
	PIK 4 RD SERİSİ AKSESUAR SEÇİM TABLOSU	19
	PIK SERİSİ İKİ KATLI TOPRAKLAMA KLEMENSLERİ AKSESUAR SEÇİM TABLOSU	19
	PIK 10 N SERİSİ AKSESUAR SEÇİM TABLOSU	19
	PUK SERİSİ AKSESUAR SEÇİM TABLOSU	19
	WGO SERİSİ AKSESUAR SEÇİM TABLOSU	19
	WGO 6 SERİSİ AKSESUAR SEÇİM TABLOSU	20
	WGO SERİSİ AKSESUAR SEÇİM TABLOSU	20
	ASK SERİSİ - BIÇAKLI AYIRMA KLEMENSLERİ AKSESUAR SEÇİM TABLOSU	20
	MVK SERİSİ MİNİ KLEMENSLER AKSESUAR SEÇİM TABLOSU	21
	AVK PV SERİSİ RAY KLEMENSLERİ AKSESUAR SEÇİM TABLOSU	21
	YÜKSEK AKIM KLEMENSLERİ AKSESUAR SEÇİM TABLOSU	21

PYK SERİSİ PRATİK YAY BASKILI KLEMENSLER	PYK SERİSİ PRATİK YAY BASKILI GEÇİŞ KLEMENSLERİ	22	
	PYK SERİSİ ÇOK GİRİŞLİ KLEMENSLER	22	
	PYK SERİSİ TOPRAKLAMA KLEMENSLERİ	23	
	PYK SERİSİ İKİ KATLI KLEMENSLER (2.5 - 4 mm ²)	23	
	PYK SERİSİ ÇOK KATLI KLEMENSLER	23	
	PYK SERİSİ ÇOK KATLI KLEMENSLER ETİKET ŞEMSİYELERİ	23	
	PYK SERİSİ BIÇAKLI - AYIRMA KLEMENSLERİ	23	
	PYK SERİSİ SİGORTALI KLEMENSLERİ	23	
	PYKM - PYKMR SERİSİ KLEMENSLER	24	
	MYK - MPK SERİSİ MİNİ YAY BASKILI KLEMENSLER	24	
	PYK TEST KLEMENSİ	24	
	PYK TEST KLEMENSİ İLE KULLANILAN ÜRÜNLER	24	
	PYK SERİSİ AKSESUAR SEÇİM TABLOSU	PYK SERİSİ PRATİK YAY BASKILI GEÇİŞ KLEMENSLERİ AKSESUAR SEÇİM TABLOSU	25
		PYK SERİSİ ÇOK GİRİŞLİ KLEMENSLER AKSESUAR SEÇİM TABLOSU	25
PYK SERİSİ TOPRAKLAMA KLEMENSLERİ AKSESUAR SEÇİM TABLOSU		25	
PYK SERİSİ 2 KATLI KLEMENSLER (2.5 - 4 mm ²) AKSESUAR SEÇİM TABLOSU		26	
PYK SERİSİ ÇOK KATLI KLEMENSLER AKSESUAR SEÇİM TABLOSU		26	
PYK SERİSİ BIÇAKLI - AYIRMA KLEMENSLERİ AKSESUAR SEÇİM TABLOSU		26	
PYK SERİSİ SİGORTALI KLEMENSLER AKSESUAR SEÇİM TABLOSU		26	
PYKM - PYKMR SERİSİ KLEMENSLER AKSESUAR SEÇİM TABLOSU		26	
SRD SERİSİ YAY BASKILI V0 KLEMENSLER	SRD SERİSİ YAY BASKILI KLEMENSLER	27	
	SRD SERİSİ TOPRAK KLEMENSLERİ	27	
	TEK KATLI DİYOTLU KLEMENSLER	27	
	İKİ KATLI KLEMENSLER	28	
	İKİ KATLI DİYOTLU KLEMENSLER	28	
	İKİ KATLI LEDLİ DİYOTLU KLEMENSLER	28	
	ÜÇ KATLI KLEMENSLER	28	
	ÜÇ KATLI LEDLİ DİYOTLU KLEMENSLER	29	
	ÇOK GİRİŞLİ KLEMENSLER	29	
	SİGORTA KLEMENSİ	29	
	AYIRMA KLEMENSLERİ	30	
SRD SERİSİ AKSESUAR SEÇİM TABLOSU	SRD 1,5 SERİSİ AKSESUAR SEÇİM TABLOSU	30	
	SRD 2,5 SERİSİ AKSESUAR SEÇİM TABLOSU	31	
	SRD 4 SERİSİ AKSESUAR SEÇİM TABLOSU	32	
	SRD 6 SERİSİ AKSESUAR SEÇİM TABLOSU	32	
	SRD 10 SERİSİ AKSESUAR SEÇİM TABLOSU	32	
	SRD 16 SERİSİ AKSESUAR SEÇİM TABLOSU	32	
PRD SERİSİ	PRD SERİSİ PUSH-IN BAĞLANTILI KLEMENSLER	33-34	
	PRD 2,5 SERİSİ	35	
STOP SERİSİ YAY BAĞLANTILI KLEMENSLER	StoP SERİSİ YAYLI VE PİNLİ TEK KATLI KLEMENSLER	36	
	StoP SERİSİ YAYLI VE PİNLİ İKİ KATLI KLEMENSLER	36	
	StoP SERİSİ PİNLİ TEK KATLI KLEMENSLER	36	
	StoP SERİSİ FARKLI KULLANIM ALANLARINA UYGUN KLEMENSLER	36	
	StoP SERİSİ DİK SOKETLER - TEK KUTUPLU (KÖPRÜLENEMEZ)	37	
	StoP SERİSİ DİK SOKETLER - TEK KUTUPLU (KÖPRÜLENEMEZ)	37	
	StoP SERİSİ 45 DERECE TEK KUTUPLU SOKETLER (KÖPRÜLENEMEZ)	38	
	StoP SERİSİ DİK SOKETLER - ÇİFT KUTUPLU (KÖPRÜLENEBİLİR)	38	
PCY - PB /NM - CPB SERİSİ İZOLELİ PABUÇ BAĞLANTILI KLEMENSLER	PCY SERİSİ SOKET BAĞLANTI KLEMENSLERİ	39	
	PB/NM SERİSİ İZOLELİ PABUÇ BAĞLANTILI KLEMENSLER	39	
	CPB SERİSİ ÇATAL UÇ PABUÇ BAĞLANTILI KLEMENSLER	39	
	PB/NM SERİSİ KULLANILAN PABUÇLAR	39	
	CPB 6 - CPB 6B SERİSİ KULLANILAN PABUÇLAR	39	

YENİ

PCY - PB/NM - CPB - MYK SERİSİ SOKET BAĞLANTILI AKSESUAR SEÇİM TABLOLARI	PCY SERİSİ SOKET BAĞLANTILI KLEMENSLER AKSESUAR SEÇİM TABLOSU	40
	PB/NM SERİSİ İZOLELİ PABUÇ BAĞLANTILI KLEMENSLER AKSESUAR SEÇİM TABLOSU	40
	CPB SERİSİ ÇATAL UÇ PABUÇ BAĞLANTILI KLEMENSLER AKSESUAR SEÇİM TABLOSU	40
	MYK SERİSİ MİNİ YAY BASKILI KLEMENSLER AKSESUAR SEÇİM TABLOSU	40
AKSESUARLAR	AVK SERİSİ NİHAYET PLAKALARI	41
	AVK SERİSİ AYIRMA PLAKALARI	41
	PYK SERİSİ NİHAYET PLAKALARI	41
	PYK SERİSİ AYIRMA PLAKALARI	41
	SRD SERİSİ NİHAYET PLAKALARI	42
	SRD SERİSİ AYIRMA PLAKALARI	42
	STOP SERİSİ NİHAYET PLAKALARI	43
	PCY SERİSİ NİHAYET PLAKALARI	43
	PB SERİSİ NİHAYET PLAKALARI	43
	CPB SERİSİ NİHAYET PLAKALARI	43
	DİĞER SERİLER NİHAYET PLAKALARI	43
	DURDURUCULAR	44
	KORUMA KAPAĞI	45
	GRUP ETİKETLERİ	45
	VİDALI AVK SERİSİ ÜST KÖPRÜLER	46
	VİDALI PIK 2.5 - 4 N SERİSİ ÜST KÖPRÜLER	47
	VİDALI PUK SERİSİ ÜST KÖPRÜLER	47
	WGO 6 SERİSİ AKSESUARLARI	47
	GEÇMELİ TİP ÜST KÖPRÜLER	48
	PRD / SRD / STOP SERİSİ ÜST KÖPRÜLERİ	48
	GEÇMELİ TİP ÜST KÖPRÜ TUTUCULARI	48
	STOP SERİSİ AKSESUARLARI	49
	WGO KLEMENSİ ÜST KÖPRÜ AYIRMA APARATI	49
	WGO 4 KLEMENSİ PLASTİK KAPAĞI	49
	ÖLÇME - AYIRMA KLEMENSLERİ ÜST KÖPRÜLER	49
	PB/NM SERİSİ VİDAYA TAKILAN TARAK KÖPRÜLER	49
	CPB SERİSİ ÜST KÖPRÜLER	49
	İKAZ PLAKALARI	49
	VİDALI KLEMENSLER TARAK KÖPRÜLER	50
	İZOLELİ TEST KOVANLARI	50
	İZOLESİZ TEST KOVANLARI	50
	TEST FİŞLERİ	50
MR SERİSİ RAYLAR	50	
TRAFO KLEMENSLERİ	TRV SERİSİ TRAFO KLEMENSLERİ	51
CİHAZ - SIRA KLEMENSLERİ	PSK SERİSİ CİHAZ SIRA KLEMENSLERİ	51
	SK SERİSİ SIRA KLEMENSLERİ	51
BUAT KLEMENSLERİ	BUK SERİSİ BUAT KLEMENSLERİ	51
BARA KLEMENSLERİ	SBK SERİSİ BARA KLEMENSLERİ	52
	BK SERİSİ BARA KLEMENSLERİ	52
	BKN SERİSİ BARA KLEMENSLERİ	52
	IBKN SERİSİ İZOLASYONLU BARA KLEMENSLERİ	52
	KUB SERİSİ KUMANDA BARALARI	53
	BM SERİSİ BARA MESNEDİ	53

PAP SERİSİ PANO PRİZLERİ VE AKSESUARLARI	K SERİSİ KABLO KROŞELERİ	53
	RR SERİSİ KAUÇUK RAKOR	53
	PAP SERİSİ PANO PRİZLERİ	53
KABLO KANALLARI	KABLO KANALLARI	
	LSHF (LOW SMOKE HALOGEN FREE) - KABLO KANALLARI	55
	LSHF - KABLO KANALI KAPAKLARI	55
	YAPIŞKANLI KABLO KANALLARI	55
	PVC KABLO KANALLARI - KKD SERİSİ	56
	GENİŞ OLUKLU PVC KABLO KANALLARI - KKD SERİSİ	56
	YAPIŞKANSIZ KABLO KANALLARI	57
	YAPIŞKANLI KABLO KANALLARI	57
	KABLO KANALI KAPAKLARI	57
	KABLO KANALI KESİCİLERİ	57
	KABLO KANALI AKSESUARLARI	57
	TEKNİK ÖZELLİKLER	58-59
	METRİK RAKORLAR - KİLİTLEMELİ TİP	60
	PG SERİSİ RAKORLAR - KİLİTLEMELİ TİP	60
	FPAL SERİSİ SİRALLER	61
	PG SERİSİ RAKORLAR	61
	SİRİRAL MESNETLERİ	61
	PG SERİSİ SOMUNLAR	61
	KLECARD - KART TİP TERMAL YAZICI	MARKALAMA ÇÖZÜMLERİ
STANDART BASKILI KLEMENS ETİKETLERİ		63
STANDART BASKILI KABLO ETİKETLERİ		64
KABLO ETİKETLERİ İÇİN ŞEFFAF KILIF - KCKKS SERİSİ		65
KABLO ETİKET TAŞIYICILARI KABLO BAĞI İLE BAĞLANABİLEN		65
PANO BUTON ETİKET TAŞIYICILARI		65
YAZILIM		66
KLECARD - KART TİP TERMAL YAZICI		66
PLAKALAR		66
KLEMENS MARKALAMA		67
ŞERİT ETİKETİ		67
KABLO MARKALAMA		67
PVC KABLO ETİKETLERİ - KCKKS ŞEFFAF KILIFLAR İÇİN		68
UÇTAN GEÇMELİ KABLO ETİKETLERİ - KCKG SERİSİ		68
KABLO BAĞI İLE BAĞLANAN ETİKETLER - KCKB SERİSİ		68
KABLOYA SARILAN YAPIŞKANLI ETİKETLER - KCCM SERİSİ		68 - 69
YAPIŞKANSIZ KABLO ETİKETLERİ - KCIPR SERİSİ		69
YAPIŞKANLI ETİKETLER (İNCE TİP) - KCIP SERİSİ		70
YAPIŞKANLI PVC ETİKETLER (KALIN TİP) - KCIPA-W SERİSİ		70
YAPIŞKANLI PVC ETİKETLER (KALIN TİP) - KCIPA-Y SERİSİ		71
YAPIŞKANLI PVC ETİKETLER - KCIPA-S SERİSİ		71
YAPIŞKANLI BUTON ETİKETLERİ - KCIPBA SERİSİ		72
YAPIŞKANSIZ PANO BUTON ETİKETLERİ (SERT PVC) - KCIPR SERİSİ		72
BUTON ETİKETİ SEÇİM KLAVUZU		72 - 80

KL-TE310 – RULO TİP TERMAL YAZICI	TE310 – RULO TİP TERMAL YAZICI	81	
	KLEMENS ETİKETİ	81	
	GRUP MARKALAMA - ETİKET ŞEMSİYESİ	82	
	KABLO MARKALAMA	82	
	KCKKS ŞEFFAF KILIF İÇİN KABLO ETİKETLERİ - TTKP SERİSİ	82	
	KABLO BAĞI İLE BAĞLANAN ETİKET - TTKB SERİSİ	83	
	KENDİNDEN YAPIŞKANLI KABLO ETİKETLERİ - TTSL SERİSİ	83	
	ISIYLA DARALAN MAKARONLAR - HSL	83	
	PVC KABLO ETİKETLERİ - I-KBE SERİSİ	83	
	PANO KOMPONENT MARKALAMA	84	
	PANO İÇİ KONTAKTÖR - OTOMAT ETİKETLERİ - PYE SERİSİ	84	
	İNCE TİP PANO YÜZEY ETİKETLERİ - SPYE SERİSİ	84	
	KALIN TİP PANO YÜZEY ETİKETLERİ - ETPS SERİSİ	84	
	KENDİNDEN YAPIŞKANLI ŞERİT/BANT ETİKET - LSL SERİSİ	84	
	PANO BUTON ETİKETLERİ - T-PBIP SERİSİ	85	
	BUTON ETİKETİ SEÇİM KILAVUZU	85	
	PLOTTER AKSESUARLARI	86	
	ENGRAVER AKSESUARLARI	86	
	BASKISIZ RAY KLEMENSİ ETİKETLERİ	87	
	İŞARETLEME PLAKALARI KCKKS ŞEFFAF ETİKET KILIFLARI İÇİN	87	
	KABLO ETİKETLERİ KBE 3 KILIFLAR İÇİN	87	
	PANO BUTON ETİKET TAŞIYICILARI İÇİN İŞARETLEME PLAKALARI	87	
	KONTAKTÖRLER İÇİN PANO İŞARETLEME PLAKALARI	88	
	PANO YÜZEY-KONTAKTÖR VE OTOMAT İÇİN YAPIŞKANLI İŞARETLEME PLAKALARI	88	
	A4 TİP CİHAZ ETİKETLERİ OLARAK KENDİNDEN YAPIŞKANLI	88	
	KAZIMA ETİKETLER ÇİFT KATMANLI - KENDİNDEN YAPIŞKANLI	88	
	KLEMENS ETİKETİ SEÇİM KILAVUZU	89-92	
	EL ALETLERİ KABLO BAĞI YÜKSÜK PABUÇ	EL ALETLERİ KABLO BAĞI YÜKSÜK PABUÇ	
		İZOLELİ KLEMENS TORNAVİDALARI	94
İZOLESİZ KLEMENS TORNAVİDALARI		94	
KONTROL KALEMİ		94	
KABLO KESME MAKASI		94	
KABLO SOYMA MAKASI		94	
YÜKSÜK VE PABUÇ SIKMA PENSELERİ		94	
KABLO BAĞLARI		95	
SÖKÜLEBİLİR KABLO BAĞLARI		96	
ETİKETLİ KABLO BAĞLARI		96	
UV KABLO BAĞLARI		96	
YAPIŞKANLI KROŞELER		96	
VİDA BAĞLANTILI KROŞELER		96	
TEK GİRİŞLİ İZOLELİ KABLO YÜKSÜKLERİ - STANDART DIN SERİ ALMAN RENK NORMU		97	
TEK GİRİŞLİ İZOLELİ KABLO YÜKSÜKLERİ - STANDART DIN SERİ FRANSIZ RENK NORMU		97	
TEK GİRİŞLİ İZOLELİ KABLO YÜKSÜKLERİ - EKONOMİK SERİ ALMAN RENK NORMU		97-98	
İZOLESİZ KABLO YÜKSÜKLERİ		98	
EKONOMİK SERİ		98	
ÇİFT GİRİŞLİ İZOLELİ KABLO YÜKSÜKLERİ		98	
EKONOMİK SERİ		98	
İZOLELİ YUVARLAK UÇLU KABLO PABUÇLARI		99	
İZOLELİ ÇATAL UÇLU KABLO PABUÇLARI		99	
İZOLELİ İĞNE UÇLU		99	
İZOLELİ FASTON - DIŞI		99	
İZOLELİ FASTON - ERKEK		99	

	TAM İZOLELİ FASTON - Dişi	100
	TAM İZOLELİ FASTON - ERKEK GERİ DÖNÜŞLÜ	100
	İZOLELİ EK MUFLAR	100
	İZOLELİ YUVARLAK ERKEK - Dişi Fişler	100
	KABLO PABUÇLARI	100
	İZOLELİ / YUVARLAK UÇLU KABLO PABUÇLARI	100
	İZOLELİ / ÇATAL UÇLU KABLO PABUÇLARI	100
	İZOLELİ / İĞNE UÇLU KABLO PABUÇLARI	101
	İZOLELİ / Dişi FASTON KABLO PABUÇLARI	101
	İZOLELİ / ERKEK FASTON KABLO PABUÇLARI	101
	İZOLELİ EK MUFLAR	101
	TAM İZOLELİ / Dişi FASTON KABLO PABUÇLARI	101
	İZOLELİ YUVARLAK ERKEK Fişler	101
	İZOLELİ / ERKEK GERİ DÖNÜŞLÜ FASTON KABLO PABUÇLARI	101
	İZOLELİ YUVARLAK Dişi Fişler	101
ENERJİ YÖNETİMİ	ENERJİ YÖNETİMİ	
	RAPİDUS REAKTİF GÜÇ KONTROL RÖLESİ	103
	KLEA SERİSİ ENERJİ ANALİZÖRÜ	103
	KLEA 4 SERİSİ ENERJİ ANALİZÖRÜ	104
	KLEA 5 SERİSİ ENERJİ ANALİZÖRÜ	105
	MED / EMD 1-2 SERİSİ TEK FAZ ENERJİ SAYAÇLARI	106
	MED / EMD4 SERİSİ ÜÇ FAZ ENERJİ SAYAÇLARI	107
	ECRAS MULTİMETRE	108
	POWYS ENERJİ ANALİZÖRÜ	108
	AKSESUAR	108
	ECRAS MULTİMETRE SERİSİ	109
	POWYS ENERJİ ANALİZÖRÜ	109
	ETOR / GTOR GATEWAY	110
	DÖNÜŞTÜRÜCÜLER	110
	GÜÇ KAYNAĞI	110
	VERİ KAYDEDİCİLER	110
	EASION 2M Tek / Çok Kanallı Remote I/O	111
	ORTAM Sensörleri	112
SAS SENSÖRLERİ İÇİN GÜÇ KAYNAĞI	112	
KIO	KIO MODÜLLERİ	114
	KIO ENERJİ İZLEME VE YÖNETİM PLATFORMU	115-123
KORUMA KONTROL GRUBU	KORUMA KONTROL GRUBU	
	MEASTRO ASTRONOMİK ZAMAN RÖLESİ	125
	ÜRÜN SEÇİM TABLOSU	125
	AKSESUAR	125
	DPR DİJİTAL KORUMA RÖLESİ	125
	ÜRÜN SEÇİM TABLOSU	125
	DWT BULAŞIK YIKAMA RÖLESİ SERİSİ	126
	KORUMA VE İZLEME RÖLESİ SERİLERİ	127
	SABİT KORUMA RÖLELERİ	128-129
	AYARLANABİLİR KORUMA RÖLELERİ	128-129
	GERİLİM İZLEME RÖLELERİ	128-129
	ÖZEL FONKSİYONLU İZLEME RÖLELERİ	128-129
	ZAMAN RÖLESİ SERİSİ	130-131
	KORUMA VE İZLEME RÖLELERİ (MEVCUT VE YENİ SERİ KARŞILAŞTIRMA TABLOSU)	132
	ZAMAN RÖLELERİ (MEVCUT VE YENİ SERİ KARŞILAŞTIRMA TABLOSU)	133
	MGS SERİSİ OTOMATİK TRANSFER RÖLESİ	134
	AKIM KORUMA ÜRÜN SEÇİM TABLOSU	134
	AKSESUARLAR	134

KORUMA KONTROL GRUBU	ENDÜSTRİYEL RÖLELER (KMY - KRG - KRB)	135
	ENDÜSTRİYEL RÖLELER (KRG GÜÇ RÖLESİ)	136
	TEK KONTAK INTERFACE RÖLELER KPR-SC	137
	ÇİFT KONTAK VE YÜKSEK AKIM INTERFACE RÖLELER KPR-SW-1C / KPR-SW-2C	137
	YÜKSEK AKIM INTERFACE RÖLELER KPR - SW - 1C	137
	YAY BASKILI INTERFACE RÖLELER KPR - CI	137
	PLC RÖLELER	
	VİDA BAĞLANTILI	138
	PUSH-IN BAĞLANTILI	138
	1 ENVERSÖR RÖLE	139
	2 ENVERSÖR RÖLE	139
	PLC RÖLE İÇİN YEDEK RÖLE VE AKSESUARLAR	139
	YEDEK RÖLELER - 6,2mm - 6A - 5 PIN	139
	YEDEK RÖLELER - 14mm - 1x16A	139
	YEDEK RÖLELER - 14mm - 2x8A	140
	YEDEK SOKETLER VİDA BAĞLANTILI - 6,2mm	140
	YEDEK SOKETLER VİDA BAĞLANTILI - 1x16A 14mm	140
	YEDEK SOKETLER VİDA BAĞLANTILI - 2x8A 14mm	140
	INTERFACE RÖLE ÜRÜN SEÇİM TABLOSU	141
	INTERFACE RÖLE (KPR - CI) AKSESUARLAR	142
INTERFACE RÖLE (KPR-SC) AKSESUARLAR	142	
INTERFACE RÖLE (KPR-SW) AKSESUARLAR	142	
SINYAL DÖNÜŞTÜRÜCÜLER	SINYAL DÖNÜŞTÜRÜCÜLER	
	ASCON ANALOG SINYAL DÖNÜŞTÜRÜCÜLER	144
	ASCON ÜRÜN SEÇİM TABLOSU	144
	PASİF İZOLATÖR / DÖNÜŞTÜRÜCÜ	144
	PISO SERİSİ PASİF İZOLATÖRLER ÜRÜN SEÇİM TABLOSU / FİYAT TABLOSU	144
	PT 100 DÖNÜŞTÜRÜCÜLER	145
	İZOLELİ GERÇEK RMS AKIM DÖNÜŞTÜRÜCÜLER	146
	İZOLELİ GERÇEK RMS GERİLİM DÖNÜŞTÜRÜCÜLER	146
ELEKTRONİK MODÜLLER	ELEKTRONİK MODÜLLER	
	OPTOCOUPLER MODÜL ÜRÜN SEÇİM TABLOSU	148
	DM SERİSİ DİOD MODÜLÜ	148
	LTM SERİSİ LAMBA TEST MODÜLÜ	148
	FKM SERİSİ YASSI KABLO MODÜLÜ	148
	RA - PP - PK SERİSİ BASKILI DEVRE MONTAJ MALZEMELERİ	149
	WG EKI-N ELEKTRONİK KLEMENSLER - TEKNİK DATALAR	149
	WG EKI-N BLOK DİYAGRAMLAR	150
İLETİŞİM GÖSTERGELERİ	İLETİŞİM GÖSTERGELERİ	
	ANC - ALRC - LSK SERİSİ İLETİŞİM GÖSTERGELERİ	152
	AKIM TRAFOLARI	
KFC - KSC - KCT SERİLERİ / AÇILIR - KAPANIR AKIM TRAFOLARI	153	
GÜÇ KAYNAKLARI	GÜÇ KAYNAKLARI	
	KLEMSAN KPS SERİSİ GÜÇ KAYNAKLARI	156
	ETHERNET SWITCHLERİ	
	KUES - M5	156
KUES - M8	156	

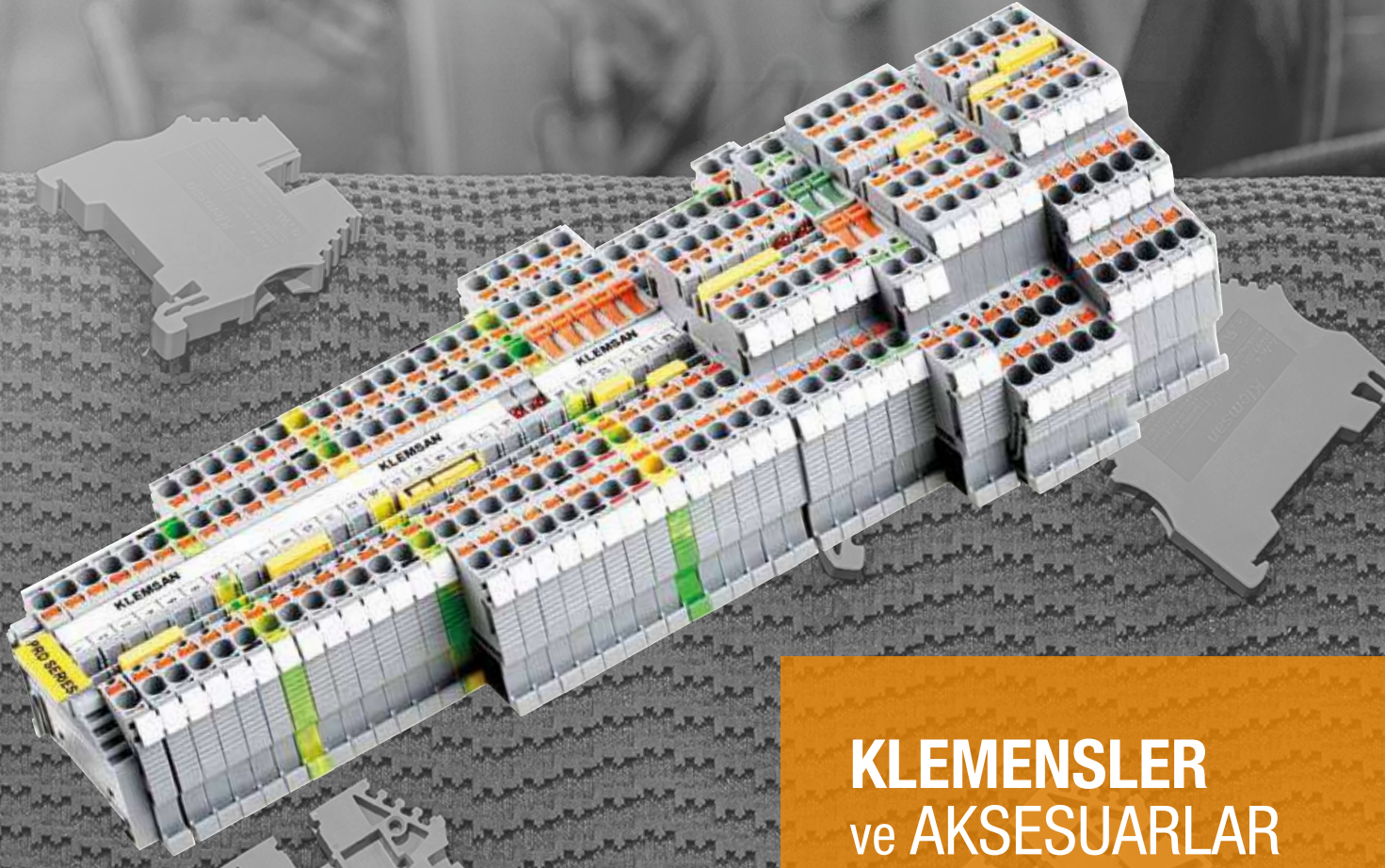

KLEMENSLER
ve AKSESUARLAR

AVK SERİSİ

Vida Bağlantılı Klemensler

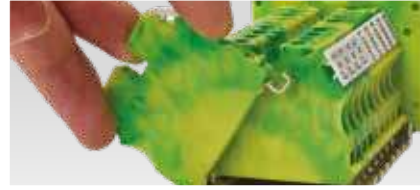
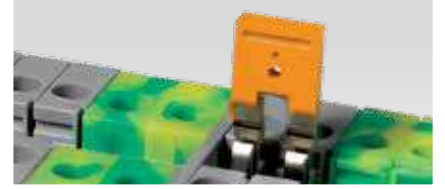
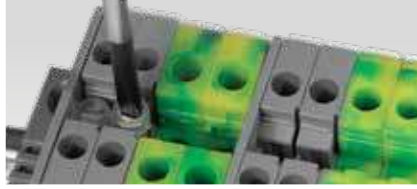
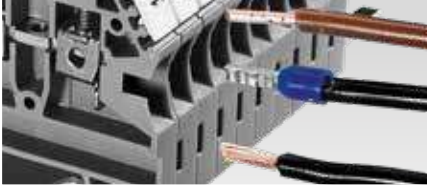
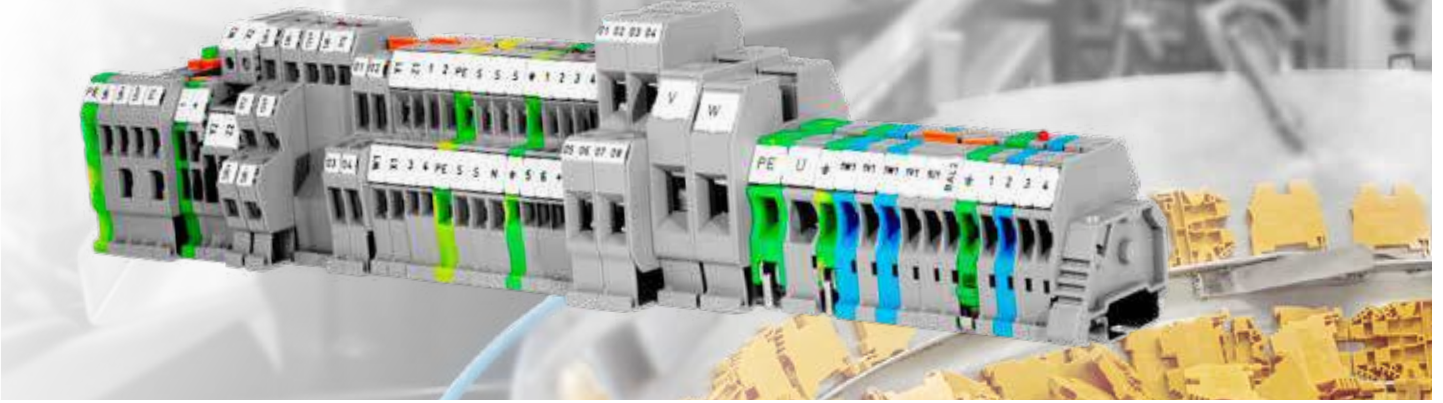

AVK SERİSİ RAY KLEMENLERİ



AVK 2.5

Sip. No.	Tip	Kesit (mm ²)	Gerilim (V)	Akım (A)	Renk	Amb. Adet	Fiyat Euro/Ad.
304 120RP	AVK 2.5	2.5	750	24	Gri	100	0,81
304 130RP	AVK 4	4	750	32	Gri	80	0,95
304 140RP	AVK 6	6	630	41	Gri	60	1,27
304 150RP	AVK 10	10	630	57	Gri	50	1,66
304 240	AVK 16 RD	16	750	76	Gri	50	2,79
304 290	AVK 25 RD	25	750	101	Gri	50	4,63
304 250	AVK 35 RD	35	750	125	Gri	40	5,77
304 580	AVK 35 RDS	35	1000	125	Gri	50	5,77
304 590	AVK 35 IRDS	35	1000	125	Gri	50	6,70



AVK 2.5 RD

AVK RD SERİSİ GEÇME ÜST KÖPRÜLÜ RAY KLEMENLERİ

Sip. No.	Tip	Kesit (mm ²)	Gerilim (V)	Akım (A)	Renk	Amb. Adet	Fiyat Euro/Ad.
304 200RP	AVK 2.5 RD	2.5	750	24	Gri	100	0,81
304 210RP	AVK 4 RD	4	750	32	Gri	80	0,95
334 170	AVK 2.5 T RD	2.5	-	-	Sarı/Yeşil	50	3,02
334 180	AVK 4 T RD	4	-	-	Sarı/Yeşil	50	3,40

IEC 60947-7-1'e göre maksimum değerlerdir. * RP sipariş kodlu ürünlerde otomatik paketleme makinalarına geçiş yapılmıştır.

YUKARIDAKI ÜRÜNLER İÇİN RENK SİPARİŞ NUMARALARI

Renk Tanımı	Bej	Mavi	Yeşil	Sarı	Kırmızı	Siyah	Beyaz	Turuncu	Kahve	Gri
AVK Serisi	...9	...1	...2	...3	...4	...5	...6	...7	...8	...0

* Renk kodu sipariş numarasının son rakamıdır.



AVK EK 6



AVK 70 RD

YÜKSEK AKIM KLEMENSLERİ AVK - AVK PB SERİSİ GÜÇ BAĞLANTI KLEMENSLERİ

Sip. No.	Tip	Kesit (mm ²)	Açıklama	Renk	Amb. Adet	Fiyat Euro/Ad.
304 330	AVK 50	50	MR 35 Raya Takılabilir	Gri	25	16,60
304 490	AVK 70 RD	70	MR 35 Raya Takılabilir	Gri	10	22,40
304 340	AVK 95	95	MR 35 Raya Takılabilir	Gri	6	26,80
304 350	AVK 150	150	MR 35 Raya Takılabilir	Gri	4	33,50
304 360	AVK 240	240	MR 35 Raya Takılabilir	Gri	4	40,30
304 440	AVK PB 50	50	Pano Sacına Vida ile Montaj	Gri	6	16,60
304 450	AVK PB 70 RD	70	Pano Sacına Vida ile Montaj	Gri	6	23,30
304 460	AVK PB 95	95	Pano Sacına Vida ile Montaj	Gri	6	29,50
304 470	AVK PB 150	150	Pano Sacına Vida ile Montaj	Gri	4	36,60
304 480	AVK PB 240	240	Pano Sacına Vida ile Montaj	Gri	6	44,50
304 370	AVK EK 6	6	AVK 70 RD - 95 - 150 - 240 ile kullanılabilir	Gri	20	1,67

* EK6 klemensi, ince kesitli kablolar kullanarak yüksek akım klemenslerinden uzatma yapılmasını sağlar.

YÜKSEK AKIM KLEMENSLERİ PAK SERİSİ BARALI GÜÇ KLEMENSLERİ

Sip. No.	Tip	Kesit (mm ²)	Açıklama	Renk	Amb. Adet	Fiyat Euro/Ad.
313 009	PAK 25-35	35	1 giriş, 1 çıkış	Gri	10	12,80
313 019	PAK 25-35 KK	35	1 giriş, 1 çıkış (Koruma Kapaklı)	Gri	10	14,10
313 049	PAK 50-70	70	1 giriş, 1 çıkış	Gri	10	18,30
313 059	PAK 50-70 KK	70	1 giriş, 1 çıkış (Koruma Kapaklı)	Gri	10	20,10
313 089	PAK 95-150	150	1 giriş, 1 çıkış	Gri	5	37,20
313 099	PAK 95-150 KK	150	1 giriş, 1 çıkış (Koruma Kapaklı)	Gri	5	40,90
313 129	PAK 185-240	240	1 giriş, 1 çıkış	Gri	5	47,90
313 139	PAK 185-240 KK	240	1 giriş, 1 çıkış (Koruma Kapaklı)	Gri	5	52,80
313 169	PAK 300	300	1 giriş, 1 çıkış	Gri	5	57,00
313 179	PAK 300 KK	300	1 giriş, 1 çıkış (Koruma Kapaklı)	Gri	5	63,00



PAK 25-35 KK



PAK 300

YÜKSEK AKIM KLEMENSLERİ PAK SERİSİ BARALI GÜÇ KLEMENSLERİ - AKSESUARLARI

Sip. No.	Tip	Açıklama	Renk	Amb. Adet	Fiyat Euro/Ad.
466 171	KAPAK PAK 25-35	İzolasyon Kapağı	Mavi	10	3,14
466 172 T	KAPAK PAK 25-35	İzolasyon Kapağı	Sarı/Yeşil	10	3,14
466 173	KAPAK PAK 25-35	İzolasyon Kapağı	Sarı	10	3,14
466 181	KAPAK PAK 50-70	İzolasyon Kapağı	Mavi	10	4,00
466 182 T	KAPAK PAK 50-70	İzolasyon Kapağı	Sarı/Yeşil	10	4,00
466 183	KAPAK PAK 50-70	İzolasyon Kapağı	Sarı	10	4,00
466 191	KAPAK PAK 95-150	İzolasyon Kapağı	Mavi	10	5,00
466 192 T	KAPAK PAK 95-150	İzolasyon Kapağı	Sarı/Yeşil	10	5,00
466 193	KAPAK PAK 95-150	İzolasyon Kapağı	Sarı	10	5,00
466 201	KAPAK PAK 185-300	İzolasyon Kapağı	Mavi	10	5,40
466 202 T	KAPAK PAK 185-300	İzolasyon Kapağı	Sarı/Yeşil	10	5,40
466 203	KAPAK PAK 185-300	İzolasyon Kapağı	Sarı	10	5,40
472 002	UK 35/2_PAK 25-35	2 kutuplu üst köprü	Gümüş	5	3,58
472 003	UK 35/3_PAK 25-35	3 kutuplu üst köprü	Gümüş	5	4,70
472 012	UK 70/2_PAK 50-70	2 kutuplu üst köprü	Gümüş	5	10,98
472 013	UK 70/3_PAK 50-70	3 kutuplu üst köprü	Gümüş	5	15,90
472 022	UK 150/2_PAK 95-150	2 kutuplu üst köprü	Gümüş	5	17,90
472 023	UK 150/3_PAK 95-150	3 kutuplu üst köprü	Gümüş	5	22,40
472 032	UK 240/2_PAK 185-240	2 kutuplu üst köprü	Gümüş	5	24,60
472 033	UK 240/3_PAK 185-240	3 kutuplu üst köprü	Gümüş	5	31,40
472 042	UK 300/2_PAK 300	2 kutuplu üst köprü	Gümüş	5	26,90
472 043	UK 300/3_PAK 300	3 kutuplu üst köprü	Gümüş	5	31,40



COVER PAK 25-35



AVK 150 B

AVK B SERİSİ BARALI GÜÇ KLEMENSLERİ

Sip. No.	Tip	Kesit (mm ²)	Açıklama	Renk	Amb. Adet	Fiyat Euro/Ad.
304 300	AVK 95 B	95	1 giriş, 1 çıkış	Gri	4	23,80
304 310	AVK 150 B	150	1 giriş, 1 çıkış	Gri	4	33,50
304 320	AVK 240 B	240	1 giriş, 1 çıkış	Gri	4	38,10

AVK SERİSİ TOPRAKLAMA KLEMENSLERİ

Sip. No.	Tip	Kesit (mm ²)	Açıklama	Renk	Amb. Adet	Fiyat Euro/Ad.
334 170	AVK 2.5 T RD	2.5	Raya Geçmeli Topraklama Klemensi	Sarı/Yeşil	50	3,02
334 180	AVK 4 T RD	4	Raya Geçmeli Topraklama Klemensi	Sarı/Yeşil	50	3,40
334 450	AVK 2.5/4 T K	2.5	Vidalı Topraklama Klemensi	Sarı/Yeşil	50	3,59
334 460	AVK 6 T K	6	Vidalı Topraklama Klemensi	Sarı/Yeşil	25	4,06
334 470	AVK 10 T K	10	Vidalı Topraklama Klemensi	Sarı/Yeşil	25	4,73
334 200	AVK 16 T RD	16	Vidalı Topraklama Klemensi	Sarı/Yeşil	50	6,80
334 240	AVK 35 T RDS	35	Vidalı Topraklama Klemensi	Sarı/Yeşil	25	13,20
334 250	AVK 35 T IRDS	35	İmbus Vidalı Topraklama Klemensi	Sarı/Yeşil	25	14,60
334 190	AVK 50 T	50	Vidalı Topraklama Klemensi	Sarı/Yeşil	10	35,00
336 660	AVK 70/95 T	95	Vidalı Topraklama Klemensi	Sarı/Yeşil	6	43,70

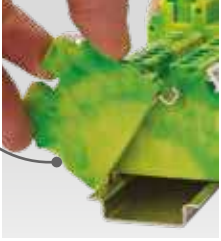

AVK 2.5 TRD

AVK SERİSİ FONKSİYONEL KLEMENSLER VE SOKETLERİ

Sip. No.	Tip	Kesit (mm ²)	Açıklama	Renk	Amb. Adet	Fiyat Euro/Ad.
324 919	AVK 2.5 CF	2.5	2 giriş - 2 çıkış	Gri	80	8,97
324 929	AVK 2.5 F	2.5	1 giriş - 1 çıkış	Gri	80	2,99
498 759	AVK SKT	2.5	AVK 2.5 F ve AVK 2.5 CF Soketi	Gri	50	2,79
498 859	AVK SKTD	2.5	AVK 2.5 F ve AVK 2.5 CF Soketi - Diyotlu	Gri	50	6,98



AVK 2.5 CF

AVK R SERİSİ RAY KLEMENSLERİ

Sip. No.	Tip	Kesit (mm ²)	Açıklama	Renk	Amb. Adet	Fiyat Euro/Ad.
304 409	AVK 2.5 R	2.5	1 giriş, 1 çıkış	Gri	50	0,88
304 390	AVK 4 R	4	1 giriş, 1 çıkış	Gri	50	1,00
334 280	AVK 2.5 RT	2.5	1 giriş, 1 çıkış, topraklama klemensi	Sarı/Yeşil	50	3,31
334 270	AVK 4 RT	4	1 giriş, 1 çıkış, topraklama klemensi	Sarı/Yeşil	50	3,69



AVK 4 R

* AVK R Serisi termal şerit etiketlemeye uygundur.

AVK SERİSİ ÇOK GİRİŞLİ KLEMENSLER

Sip. No.	Tip	Kesit (mm ²)	Açıklama	Renk	Amb. Adet	Fiyat Euro/Ad.
324 909	AVK 2.5 CC	2.5	2 giriş - 2 çıkış	Gri	100	1,99
304 270	AVK 4 GD	4	Geri dönüş klemensi	Gri	100	1,32
325 209	AVK 4 CC	2.5	2 giriş - 2 çıkış	Gri	50	3,30
325 229	AVK 4 CE	4	1 giriş - 2 çıkış	Gri	50	3,40
304 289	AVK 10 RD4	10-4	1 giriş - 2 çıkış	Gri	60	5,67
334 220	AVK 2.5 CCT	2.5	2 giriş - 2 çıkış Topraklama	Sarı/Yeşil	25	6,80
334 260	AVK 4 CCT	4	2 giriş - 2 çıkış Topraklama	Sarı/Yeşil	50	6,15
334 230	AVK 10 T RD4	10-4	1 giriş - 2 çıkış Topraklama	Sarı/Yeşil	60	12,20



AVK 2.5 CC

PIK 2.5 RD SERİSİ İKİ KATLI KLEMENSLER

Sip. No.	Tip	Kesit (mm ²)	Açıklama	Renk	Amb. Adet	Fiyat Euro/Ad.
325 249	PIK 2.5 RD	2.5	Geçme Tip Üst Köprülemeye Uygun	Gri	100	2,22
325 259	PIK 2.5 RDK	2.5	Köprülü	Gri	20	5,20



PIK 2.5 RD

Geçme Tip Üst Köprü

PIK 4 RD SERİSİ İKİ KATLI KLEMENSLER

Sip. No.	Tip	Kesit (mm ²)	Açıklama	Renk	Amb. Adet	Fiyat Euro/Ad.
325 349	PIK 4 RD	4	Geçme Tip Üst Köprülemeye Uygun	Gri	100	2,74
325 359	PIK 4 RDK	4	Köprülü	Gri	20	6,33

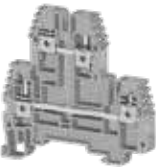

PIK 4 RD

PIK SERİSİ İKİ KATLI TOPRAKLAMA KLEMENSLERİ

Sip. No.	Tip	Kesit (mm ²)	Açıklama	Renk	Amb. Adet	Fiyat Euro/Ad.
336 560	PIK 2.5 NT	2.5	Topraklama	Sarı/Yeşil	100	8,41
336 570	PIK 4 NT	4	Topraklama	Sarı/Yeşil	100	10,77



PIK 2.5 NT



PIK 10 N



PIK 2 T



PIK 2.5 N



PIK 2.5 NK



PIK 4 N



PIK 4 NLD

PIK 10 N SERİSİ İKİ KATLI KLEMENSLER

Sip. No.	Tip	Kesit (mm ²)	Renk	Amb. Adet	Fiyat Euro/Ad.
319 909	PIK 10 N	10	Gri	20	6,18

PUK SERİSİ ÇOK KATLI RAY KLEMENSLER

Sip. No.	Tip	Kesit (mm ²)	Açıklama	Renk	Amb. Adet	Fiyat Euro/Ad.
324 109	PUK 3	2.5	3 Faz	Gri	20	5,95
324 209	PUK 2T	2.5	Faz+Nötr+Toprak	Gri	20	7,84
324 309	PUK 3T	2.5	3 Faz+Toprak	Gri	20	9,73
324 409	PUK 3S	2.5	Sensör	Gri	20	3,59
324 419	PUK 3S LD	2.5	Sensör LED'li 24 VDC NPN	Gri	20	7,75
324 429	PUK 3S LD	2.5	Sensör LED'li 24 VDC PNP	Gri	20	7,75

PIK 2.5 N SERİSİ İKİ KATLI KLEMENSLER

Sip. No.	Tip	Kesit (mm ²)	Açıklama	Renk	Amb. Adet	Fiyat Euro/Ad.
317 109	PIK 2.5 N	2.5	4 Kutuplu Vidalı Klemens	Gri	100	2,22
317 129	PIK 2.5 NK	2.5	Köprülü	Gri	20	5,20
317 219	PIK 2.5 ND A	2.5	Diyotlu ⚡	Gri	20	4,63
317 229	PIK 2.5 ND B	2.5	Diyotlu ⚡	Gri	20	4,63
317 319	PIK 2.5 NLD	2.5	LED'li 24 V AC	Gri	20	6,80
317 329	PIK 2.5 NLD	2.5	LED'li 24 V DC	Gri	20	6,80
317 619	PIK 2.5 NLD	2.5	LED'li 110 V AC	Gri	20	6,80
317 629	PIK 2.5 NLD	2.5	LED'li 110 V DC	Gri	20	6,80
317 719	PIK 2.5 NLD	2.5	LED'li 220 V AC	Gri	20	6,80
317 729	PIK 2.5 NLD	2.5	LED'li 220 V DC	Gri	20	6,80

PIK 4 N SERİSİ İKİ KATLI KLEMENSLER

Sip. No.	Tip	Kesit (mm ²)	Açıklama	Renk	Amb. Adet	Fiyat Euro/Ad.
319 109	PIK 4 N	4	4 Kutuplu Vidalı Klemens	Gri	100	2,84
319 129	PIK 4 NK	4	Köprülü	Gri	20	6,18
319 219	PIK 4 ND A	4	Diyotlu ⚡	Gri	20	5,41
319 229	PIK 4 ND B	4	Diyotlu ⚡	Gri	20	5,41
319 319	PIK 4 NLD	4	LED'li 24 V AC	Gri	20	7,65
319 329	PIK 4 NLD	4	LED'li 24 V DC	Gri	20	7,65
319 619	PIK 4 NLD	4	LED'li 110 V AC	Gri	20	7,65
319 629	PIK 4 NLD	4	LED'li 110 V DC	Gri	20	7,65
319 719	PIK 4 NLD	4	LED'li 220 V AC	Gri	20	7,65
319 729	PIK 4 NLD	4	LED'li 220 V DC	Gri	20	7,65
319 809	PIK 4 FS	4	İki Katlı Faston Çıkışlı	Gri	85	3,09



PUK 2T SERİSİ vidalı ray klemensleri aydınlatma ve priz linyelerini içeren kat panolarında, bir linyeye ait faz-nötr-toprak bağlantılarını tek klemensde yapmaya imkan sağlar. Faz ve nötr katları ayrı ayrı köprülenebilir. Topraklama için klemensi raya takmanız yeterlidir. Plotter ile projelerinize uygun markalama çözümleri mevcuttur.



PUK 3S SERİSİ vidalı sensör klemensleri günümüzde endüstride yoğun olarak kullanılan sensör bağlantılarını daha pratik ve estetik yapabilmek için kullanıma sunulmuştur. Her katı ayrı ayrı köprülenebilmektedir, bu özelliği ile çoklu kullanımlarda montaj sürelerinde ciddi avantajlar oluşturmaktadır. NPN ve PNP tipi sensörlerle kullanılabilecek çeşitleri bulunmaktadır. Plotter ile projelerinize uygun markalama çözümleri mevcuttur.



PUK 3T SERİSİ vidalı klemensler endüstride yoğun olarak kullanılan motorların kablo bağlantılarını daha hızlı ve estetik yapabilmek için idealdir. Her katı ayrı ayrı köprülenebilmektedir. Topraklama için klemensi raya takmanız yeterlidir. Plotter ile projelerinize uygun markalama çözümleri mevcuttur.

AVK SERİSİ BİÇAKLI VE BARALI AYIRMA KLEMENSLERİ

Sip. No.	Tip	Kesit (mm ²)	Açıklama	Renk	Amb. Adet	Fiyat Euro/Ad.
304 419	AVK 2.5 A	2.5	Ayırma	Gri	50	2,99
304 380	AVK 4A	4	Ayırma	Gri	50	4,03
324 949	AVK 2.5 EA	2.5	1 giriş - 2 çıkış (Ayırmalı)	Gri	80	5,36
324 939	AVK 2.5 CCA	2.5	2 giriş - 2 çıkış (Ayırmalı)	Gri	80	8,45
325 219	AVK 4 CCA	4	2 giriş - 2 çıkış (Ayırmalı)	Gri	50	6,39
325 239	AVK 4 CEA	4	1 giriş - 2 çıkış (Ayırmalı)	Gri	50	6,39
353 419	ASK 5B	4	Baralı Ayırma	Gri	50	4,73



AVK 4A



ASK 5 LD



ASK 4 S

ASK ve AVK SERİSİ VİDALI SİGORTALI KLEMENSLER

Sip. No.	Tip	Kesit (mm ²)	Açıklama	Renk	Amb. Adet	Fiyat Euro/Ad.
353 409	ASK 5	4	10 A	Gri	50	3,97
353 410	ASK 5 B	4	10 A	Bej	50	4,73
353 429	ASK 5 LD - 24 V (Non Polarity)	4	LED'li	Gri	50	8,03
353 439	ASK 5 LD - 220 V (Non Polarity)	4	LED'li	Gri	50	8,03
353 449	ASK 5 LD - 110 V (Non Polarity)	4	LED'li	Gri	50	8,03
351 109	ASK 2S	6	6,3 A	Gri	50	4,73
351 129	ASK 4 S	6	6,3 A (6.35 x 31.75 mm.)	Gri	20	5,86
353 309	AVK 4 FS	4	Üst katı sigortalı, alt katı geçiş klemensi	Gri	50	6,21
353 329	AVK 4 FSLD-24 V (Non Polarity)	4	Üst katı sigortalı - ledli, alt katı geçiş klemensi	Gri	50	14,60
353 349	AVK 4 FSLD-110 V (Non Polarity)	4	Üst katı sigortalı - ledli, alt katı geçiş klemensi	Gri	50	14,60
353 359	AVK 4 FSLD-220 V (Non Polarity)	4	Üst katı sigortalı - ledli, alt katı geçiş klemensi	Gri	50	14,60
314 109	AVK 4 FST/NM	4	Üst katı sigortalı, ikinci katı faz veya nötr, alt katı topraklı geçiş klemensi	Gri	30	15,70
314 129	AVK 4 FSTLD/NM 24V	4	Üst katı sigortalı - ledli, ikinci katı faz veya nötr, alt katı topraklı geçiş klemensi	Gri	30	16,20
314 139	AVK 4 FSTLD/NM 48V	4	Üst katı sigortalı - ledli, ikinci katı faz veya nötr, alt katı topraklı geçiş klemensi	Gri	30	16,20
314 149	AVK 4 FSTLD/NM 110V	4	Üst katı sigortalı - ledli, ikinci katı faz veya nötr, alt katı topraklı geçiş klemensi	Gri	30	16,20
314 159	AVK 4 FSTLD/NM 220V	4	Üst katı sigortalı - ledli, ikinci katı faz veya nötr, alt katı topraklı geçiş klemensi	Gri	30	16,20

* ASK 5, ASK 2S ve AVK 4FS ürünleri 5x20, 5x25 mm. cam sigorta kullanımına uygundur. / Sigortalı klemenslerde sigortalar fiyatlara dahil değildir.

* ASK 4 S ürünlerinde 6,35 x 31,75 mm. cam sigorta kullanılır.

SİGORTALI KLEMENSLER İÇİN MİNYATÜR SİGORTA BUŞONU

Sip. No.	Tip	Kesit (mm ²)	Açıklama	Renk	Amb. Adet	Fiyat Euro/Ad.
359 003	MSB	5x20	1 A	Gri	25	0,48
359 004	MSB	5x20	2 A	Gri	25	0,48
359 005	MSB	5x20	2.5 A	Gri	25	0,48
359 006	MSB	5x20	3.15 A	Gri	25	0,48
359 007	MSB	5x20	4 A	Gri	25	0,48
359 008	MSB	5x20	6.3 A	Gri	25	0,48
359 009	MSB	5x20	10 A	Gri	25	0,48
359 010	MSB	5x20	0,25 A	Gri	25	0,48
359 011	MSB	5x20	5 A	Gri	25	0,48

* F: Fişli M: Mafsallı / Sigortalı klemenslerde sigortalar fiyatlara dahil değildir.



MSB

MVK SERİSİ MİNİ KLEMENSLER

Sip. No.	Tip	Kesit (mm ²)	Açıklama	Renk	Amb. Adet	Fiyat Euro/Ad.
304 429	MVK 2.5	2.5	15x5.5 Ray için Mini Vidalı Klemens	Gri	100	0,83
304 439	MVK 4	4	15x5.5 Ray için Mini Vidalı Klemens	Gri	100	0,96
334 420	MVK 2.5 T	2.5	Mini Vidalı Toprak Klemensi	Sarı/Yeşil	50	3,30
334 430	MVK 4 T	4	Mini Vidalı Toprak Klemensi	Sarı/Yeşil	50	3,92



MVK 2,5

FOTOVOLTAİK AVK PV SERİSİ KLEMENSLER

Sip. No.	Tip	Kesit (mm ²)	Gerilim - Akım (UL'ye Göre)	Renk	Amb. Adet	Fiyat Euro/Ad.
304 160 P	AVK 16 PV	16	1000 VDC - 85 A	Gri	50	5,10
304 250 P	AVK 35 RD PV	35	1000 VDC - 115 A	Gri	40	8,56
304 259 P	AVK 35 RD PV	35	1000 VDC - 115 A	Bej	40	8,56
304 330 P	AVK 50 PV	50	1000 VDC - 150 A	Gri	25	30,00
304 190 P	AVK 70 PV	70	1000 VDC - 175 A	Gri	10	39,00
304 490 P	AVK 70 RD PV	70	1000 VDC - 192 A	Gri	10	43,00



AVK 16 PV

WGO SERİSİ

Ölçme - Ayırma Klemensleri



WGO 6/NM



WGO 3

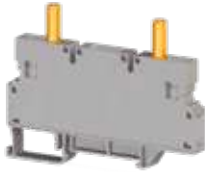

WGO 4

Sip. No.	Tip	Kesit (mm ²)	Açıklama	Renk	Amb. Adet	Fiyat Euro/Ad.
309 609	WGO 6/NM	6	Kendinden Kovanlı	Gri	50	5,77
309 619	WGO D6/NM	6	Geçiş Klemensi	Gri	50	5,77
370 592	WGO 1	6	Çift Test Kovanlı	Gri	50	7,42
375 692	WGO 3	6	Çift Test Kovanlı	Gri	50	7,42
375 890	WGO 2N	10	Kovansız	Gri	50	6,70
375 891	WGO 2N	10	Tek Kovanlı	Gri	50	7,21
375 892	WGO 2N	10	Çift Test Kovanlı	Gri	50	7,83
375 893	WGO 2N	10	Tek Test Kovanlı	Gri	50	7,21
375 894	WGO 2N	10	Çift Kovanlı	Gri	50	7,83
375 909	WGO 2IR	10	Kovansız	Gri	50	10,30
376 090	WGO 4	6	Çift Test Kovanlı	Gri	50	7,73

WGO PB / NM SERİSİ ÖLÇME- AYIRMA KLEMENSLERİ

Sip. No.	Tip	Kesit (mm ²)	Açıklama	Renk	Amb. Adet	Fiyat Euro/Ad.
308 069	WGO PB 6/NM	6	Pabuç Bağlantılı	Gri	25	12,40
308 079	WGO-PBD 6/NM	6	Pabuç Bağlantılı	Gri	25	11,30

WGO 5 SERİSİ ÖLÇME - AYIRMA KLEMENSLERİ

Sip. No.	Tip	Kesit (mm ²)	Açıklama	Renk	Amb. Adet	Fiyat Euro/Ad.
376 190	WGO 5	6	Yay Baskılı	Gri	40	7,73
376 290	WGO D5	6	Yay Baskılı	Gri	40	7,73



WGO 5 SERİSİ yay baskılı kontak yapısına sahip ölçme ayırma klemensleri, akım trafolarının sekonder uçlarını kısa devre ederek sistemdeki ölçü aletlerini değiştirme yada ölçü aletlerini sökmeden kalibrasyonunu yapmak amacı ile kullanılır. Yay baskılı kontak yapısına sahip olması sebebi ile kablo montajı süreleri vidalı muadillerine oranla daha hızlıdır. 6 mm² kesite sahip olan klemenslerin pratik kullanıma olanak sağlayan üst köprüleri mevcuttur. WGO 5 SERİSİ klemensleri plotter ve termal etiketleme sistemleri ile birlikte projelerinize uygun markalayabilirsiniz.

Sip. No.	Tip	Renk	Amb. Adet	Fiyat Euro/Ad.
463 219	APP/WGO 5	Gri	25	1,57
498 260	WGO 5 için Koruma kapağı	Gri	1	18,70

DURDURUCULAR

KD 3



Sip. No.	495 049 - Gri 495 040 - Bej
Açıklama	MR 35 tipi raylarda kullanılabilen vidalı durdurucudur. Vidalı tek katlı geçiş klemensleri ile birlikte kullanılabilir.

KD 4



Sip. No.	495 059 - Gri 495 050 - Bej
Açıklama	MR 35 tipi raylarda kullanılabilen vidasız durdurucudur. Yay Baskılı ve pratik yay baskılı tipi geçiş klemensleriyle birlikte kullanılabilir.

KD 7



Sip. No.	495 219 - Gri 495 210 - Bej
Açıklama	MR 35 tipi raylarda kullanılabilen vidalı durdurucudur. Küçük ve orta kesitli geçiş klemensleriyle birlikte kullanılabilir.

Sip. No.	Tip	Renk	Amb. Adet	Fiyat Euro/Ad.
495 049	KD 3	Gri	100	0,86
495 059	KD 4	Gri	100	0,86
495 219	KD 7	Gri	50	1,22
495 229	KD 8	Gri	50	0,86

*Daha ayrıntılı durdurucular için sayfa: 44'e bakınız.

AVK SERİSİ Vidalı Klemensler

Aksesuar Seçim Tablosu

AVK RD SERİSİ AKSESUAR SEÇİM TABLOSU

Ürünler	ÜST KÖPRÜ					TARAK KÖPRÜ				Nihayet Plakası	Ayırma Plakası	Tornavida
	2 kutuplu	3 kutuplu	4 kutuplu	10 kutuplu	50 kutuplu	2 kutuplu	3 kutuplu	4 kutuplu	10 kutuplu			
AVK 2.5 RD 304 200RP	UK 2.5/2 476 222	UK 2.5/3 476 223	UK 2.5/4 476 224	UK 2.5/10 476 229	UK 2.5/50 476 320	TKO 2.5/2 476 262	TKO 2.5/3 476 263	TKO 2.5/4 476 264	TKO 2.5/10 476 269	NPP / AVK 2.5-10 444 120	APP / AVK 2.5-10 462 120	IKT 3 561 030
AVK 4 RD 304 210RP	UK 4/2 476 232	UK 4/3 476 233	UK 4/4 476 234	UK 4/10 476 239	UK 4/50 476 330	TKO 4/2 476 272	TKO 4/3 476 273	TKO 4/4 476 274	TKO 4/10 476 279	NPP / AVK 2.5-10 444 120	APP / AVK 2.5-10 462 120	IKT 3 561 030
AVK 16 RD 304 240	UK 16/2 474 162	UK 16/3 474 163	UK 16/4 474 164	UK 16/10 474 169	-----	-----	-----	-----	-----	NPP / AVK 16RD 444 170	APP / AVK 16RD 462 170	IKT 5 561 050
AVK 25 RD 304 290	UK 16/2 474 162	UK 16/3 474 163	UK 16/4 474 164	UK 16/10 474 169	-----	-----	-----	-----	-----	NPP / AVK 25RD 450 250	APP / AVK 25RD 462 170	IKT 5 561 050
AVK 35 RD 304 250	UK 35/2 474 172	UK 35/3 474 173	UK 35/4 474 174	UK 35/10 474 179	-----	-----	-----	-----	-----	İki Tarafı Kapalı Ürün	APP / AVK 35RD 462 180	IKT 6 561 060
AVK 35 RDS 304 580	UK 35/2 RDS 480 212	UK 35/3 RDS 480 213	UK 35/4 RDS 480 214	UK 35/10 RDS 480 219	-----	-----	-----	-----	-----	İki Tarafı Kapalı Ürün	-----	IKT 6 561 060
AVK 35i RDS 304 590	UK 35/2 RDS 480 212	UK 35/3 RDS 480 213	UK 35/4 RDS 480 214	UK 35/10 RDS 480 219	-----	-----	-----	-----	-----	İki Tarafı Kapalı Ürün	-----	S5 (DIN 6911)

AVK SERİSİ AKSESUAR SEÇİM TABLOSU

Ürünler	ÜST KÖPRÜ					TARAK KÖPRÜ				Nihayet Plakası	Ayırma Plakası	Tornavida	
	2 kutuplu	3 kutuplu	4 kutuplu	10 kutuplu	20 kutuplu	50 kutuplu	2 kutuplu	3 kutuplu	4 kutuplu				10 kutuplu
AVK 2.5 304 120RP	UK 2.5/2 474 122	UK 2.5/3 474 123	UK 2.5/4 474 124	UK 2.5/10 474 129	-----	UK 2.5/50 474 210	TKO 2.5/2 476 262	TKO 2.5/3 476 263	TKO 2.5/4 476 264	TKO 2.5/10 476 269	NPP / AVK 2.5-10 444 120	APP / AVK 2.5-10 462 120	IKT 3 561 030
AVK 4 304 130RP	UK 4/2 474 132	UK 4/3 474 133	UK 4/4 474 134	UK 4/10 474 139	UK 4/20 474 180	UK 4/50 474 190	TKO 4/2 476 272	TKO 4/3 476 273	TKO 4/4 476 274	TKO 4/10 476 279	NPP / AVK 2.5-10 444 120	APP / AVK 2.5-10 462 120	IKT 3 561 030
AVK 6 304 140RP	UK 6/2 474 142	UK 6/3 474 143	UK 6/4 474 144	UK 6/10 474 149	-----	-----	TKO 6/2 476 282	TKO 6/3 476 283	TKO 6/4 476 284	TKO 6/10 476 289	NPP / AVK 2.5-10 444 120	APP / AVK 2.5-10 462 120	IKT 4 561 040
AVK 10 304 150RP	UK 10/2 474 152	UK 10/3 474 153	UK 10/4 474 154	UK 10/10 474 159	-----	-----	TKO 10/2 476 292	TKO 10/3 476 293	TKO 10/4 476 294	TKO 10/10 476 299	NPP / AVK 2.5-10 444 120	APP / AVK 2.5-10 462 120	IKT 4 561 040
AVK 16 304 160	UK 16/2 474 162	UK 16/3 474 163	UK 16/4 474 164	UK 16/10 474 169	-----	-----	-----	-----	-----	-----	NPP / AVK 16 444 160	-----	IKT 5 561 050
AVK 50 304 330	UK 50/2 478 332	UK 50/3 478 333	UK 50/4 478 334	-----	-----	-----	-----	-----	-----	-----	İki Tarafı Kapalı Ürün	-----	S5 (DIN 6911)

AVK SERİSİ ÇOK GİRİŞLİ KLEMENSLER AKSESUAR SEÇİM TABLOSU

Ürünler	ÜST KÖPRÜ				TARAK KÖPRÜ				Nihayet Plakası	Tornavida
	2 kutuplu	3 kutuplu	4 kutuplu	10 kutuplu	2 kutuplu	3 kutuplu	4 kutuplu	10 kutuplu		
AVK 2.5 CC 324 909	UK 2.5/2 476 222	UK 2.5/3 476 223	UK 2.5/4 476 224	UK 2.5/10 476 229	-----	-----	-----	-----	NPP / AVK 2.5CC 444 139	IKT 3 561 030
AVK 2.5 R 304 409	UK 2.5/2 476 222	UK 2.5/3 476 223	UK 2.5/4 476 224	UK 2.5/10 476 229	TKO 2.5/2 476 262	TKO 2.5/3 476 263	TKO 2.5/4 476 264	TKO 2.5/10 476 269	NPP / AVK 4R-A 450 330	IKT 3 561 030
AVK 4 GD 304 279	UK 4/2 476 232	UK 4/3 476 233	UK 4/4 476 234	UK 4/10 476 239	TKO 4/2 476 272	TKO 4/3 476 273	TKO 4/4 476 274	TKO 4/10 476 279	NPP / AVK 4GD 304 270	IKT 3 561 030
AVK 4CC 325 209	UK 4/2 476 232	UK 4/3 476 233	UK 4/4 476 234	UK 4/10 476 239	-----	-----	-----	-----	NPP / AVK 4CC-CCA 450 349	IKT 3 561 030
AVK 4R 304 390	UK 4/2 476 232	UK 4/3 476 233	UK 4/4 476 234	UK 4/10 476 239	TKO 4/2 476 272	TKO 4/3 476 273	TKO 4/4 476 274	TKO 4/10 476 279	NPP / AVK 4R-A 450 330	IKT 3 561 030
AVK 4CE 325 229	UK 4/2 476 232	UK 4/3 476 233	UK 4/4 476 234	UK 4/10 476 239	-----	-----	-----	-----	NPP / AVK 4CC-CCA 450 349	IKT 3 561 030
AVK 10 RD4 304 289	UK 10/2 474 152	UK 10/3 474 153	UK 10/4 474 154	UK 10/10 474 159	TKO 10/2 476 292	TKO 10/3 476 293	TKO 10/4 476 294	TKO 10/10 476 299	İki Tarafı Kapalı Ürün	IKT 3 / IKT 4 561 030 / 561 040

AVK SERİSİ FONKSİYONEL KLEMENSLER AKSESUAR SEÇİM TABLOSU

Ürünler	Nihayet Plakası	Tornavida
AVK 2.5CF 324 919	NPP / AVK 2.5CC 444 139	IKT 3 561 030
AVK 2.5F 324 929	NPP / AVK 2.5CC 444 139	IKT 3 561 030
AVK SKT 498 759	-----	IKT 3 561 030
AVK SKTD 498 859	-----	IKT 3 561 030

PIK 2.5 N SERİSİ AKSESUAR SEÇİM TABLOSU

Ürünler	ÜST KÖPRÜ					Nihayet Plakası	Tornavida
	2 kutuplu	3 kutuplu	4 kutuplu	10 kutuplu	50 kutuplu		
PIK 2.5N 317 109	UK 2.5/2 474 122	UK 2.5/3 474 123	UK 2.5/4 474 124	UK 2.5/10 474 129	UK 2.5/50 474 210	NPP / PIK 2.5N-4N 449 019	IKT 3 561 030

* PIK 2.5 NK, NLD ve ND tiplerinde sadece alt katlarda köprüleme yapılabilir.

PIK 2.5 RD SERİSİ AKSESUAR SEÇİM TABLOSU

Ürünler	ÜST KÖPRÜ					Nihayet Plakası	Tornavida
	2 kutuplu	3 kutuplu	4 kutuplu	10 kutuplu	50 kutuplu		
PIK 2.5 RD 325 249	UK 2.5/2 476 222	UK 2.5/3 476 223	UK 2.5/4 476 224	UK 2.5/10 476 229	-----	NPP / PIK 2.5N-4N 449 019	IKT 3 561 030
PIK 2.5 RDK 325 259	UK 2.5/2 476 222	UK 2.5/3 476 223	UK 2.5/4 476 224	UK 2.5/10 476 229	-----	NPP / PIK 2.5N-4N 449 019	IKT 3 561 030

* PIK 2.5 RDK tiplerinde sadece alt katlarda köprüleme yapılabilir.

PIK 4 N SERİSİ AKSESUAR SEÇİM TABLOSU

Ürünler	ÜST KÖPRÜ						Nihayet Plakası	Tornavida
	2 kutuplu	3 kutuplu	4 kutuplu	10 kutuplu	20 kutuplu	50 kutuplu		
PIK 4N 319 109	UK 4/2 474 132	UK 4/3 474 133	UK 4/4 474 134	UK 4/10 474 139	UK 4/20 474 180	-----	NPP / PIK 2.5N-4N 449 019	IKT 3 561 030
PIK 4FS 319 809	UK 4/2 476 232	UK 4/3 476 233	UK 4/4 476 234	UK 4/10 476 239	-----	-----	NPP / PIK 4FS 449 029	IKT 3 561 030

* PIK 4 NK, NLD ve ND tiplerinde sadece alt katlarda köprüleme yapılabilir.

PIK 4 RD SERİSİ AKSESUAR SEÇİM TABLOSU

Ürünler	ÜST KÖPRÜ						Nihayet Plakası	Tornavida
	2 kutuplu	3 kutuplu	4 kutuplu	10 kutuplu	20 kutuplu	50 kutuplu		
PIK 4RD 325 349	UK 4/2 476 232	UK 4/3 476 233	UK 4/4 476 234	UK 4/10 476 239	-----	-----	NPP / PIK 4N 449 010	IKT 3 561 030
PIK 4RDK 325 359	UK 4/2 476 232	UK 4/3 476 233	UK 4/4 476 234	UK 4/10 476 239	-----	-----	NPP / PIK 4N 449 019	IKT 3 561 030

* PIK 4 RDK tiplerinde sadece alt katlarda köprüleme yapılabilir.

PIK SERİSİ İKİ KATLI TOPRAKLAMA KLEMENSLERİ AKSESUAR SEÇİM TABLOSU

Ürünler	Nihayet Plakası	Tornavida
PIK 2.5NT 336 560	-----	IKT 3 561 030
PIK 4NT 336 570	-----	IKT 3 561 030

PIK 10 N SERİSİ AKSESUAR SEÇİM TABLOSU

Ürünler	ÜST KÖPRÜ				Nihayet Plakası	Tornavida
	2 kutuplu	3 kutuplu	4 kutuplu	10 kutuplu		
PIK 10N 319 909	UK 10/2 474 152	UK 10/3 474 153	UK 10/4 474 154	UK 10/10 474 159	NPP / PIK10N 449 039	IKT 4 561 040

PUK SERİSİ AKSESUAR SEÇİM TABLOSU

Ürünler	ÜST KÖPRÜ				Nihayet Plakası	Tornavida
	2 kutuplu	3 kutuplu	4 kutuplu	10 kutuplu		
PUK 2T 324 209	UK 2.5/2 480 132	UK 2.5/3 480 133	UK 2.5/4 480 134	UK 2.5/10 480 139	NPP / PUK2T 450 149	IKT 3 561 030
PUK 3 324 109	UK 2.5/2 480 132	UK 2.5/3 480 133	UK 2.5/4 480 134	UK 2.5/10 480 139	NPP / PUK3 450 139	IKT 3 561 030
PUK 3T 324 309	UK 2.5/2 480 132	UK 2.5/3 480 133	UK 2.5/4 480 134	UK 2.5/10 480 139	NPP / PUK3T 450 159	IKT 3 561 030
PUK 3S 324 409	UK 2.5/2 480 132	UK 2.5/3 480 133	UK 2.5/4 480 134	UK 2.5/10 480 139	NPP / PUK 3S 450 169	IKT 3 561 030
PUK 3 SLD 324 419	UK 2.5/2 480 132	UK 2.5/3 480 133	UK 2.5/4 480 134	UK 2.5/10 480 139	NPP / PUK 3S 450 169	IKT 3 561 030
PUK 3 SLD 324 429	UK 2.5/2 480 132	UK 2.5/3 480 133	UK 2.5/4 480 134	UK 2.5/10 480 139	NPP / PUK 3S 450 169	IKT 3 561 030

WGO SERİSİ AKSESUAR SEÇİM TABLOSU

Ürünler	ÜST KÖPRÜ					TARAK KÖPRÜ				Nihayet Plakası	Tornavida
	2 kutuplu	3 kutuplu	4 kutuplu	6 kutuplu	10 kutuplu	2 kutuplu	3 kutuplu	4 kutuplu	10 kutuplu		
WGL 1 375 790	IZUK 6/2 476 302	IZUK 6/3 476 303	IZUK 6/4 476 304	IZUK 6/6 476 306	IZUK 6/10 476 309	TKO 6/2 476 282	TKO 6/3 476 283	TKO 6/4 476 284	TKO 6/10 476 289	-----	IKT 4 561 040
WGO 2N 375 890	IZUK 10/2 476 402	IZUK 10/3 476 403	IZUK 10/4 476 404	IZUK 10/6 476 406	IZUK 10/10 476 409	TKO 10/2 476 292	TKO 10/3 476 293	TKO 10/4 476 294	TKO 10/10 476 299	NPP / WGO 2N 450 239	IKT 4 561 040
WGO 2IR 375 909	IZUK 10W/2 476 502	IZUK 10W/3 476 503	IZUK 10W/4 476 504	IZUK 10W/6 476 506	IZUK 10W/10 476 509	TKO 10/2 476 292	TKO 10/3 476 293	TKO 10/4 476 294	TKO 10/10 476 299	NPP / WGO 2IR 450 249	IKT 4 561 040
WGO 3 375 690	IZUK 6/2 476 302	IZUK 6/3 476 303	IZUK 6/4 476 304	IZUK 6/6 476 306	IZUK 6/10 476 309	TKO 6/2 476 282	TKO 6/3 476 283	TKO 6/4 476 284	TKO 6/10 476 289	NPP / WGO3 450 229	IKT 4 561 040
WGO 4 376 090	IZUK 6/2 476 302	IZUK 6/3 476 303	IZUK 6/4 476 304	IZUK 6/6 476 306	IZUK 6/10 476 309	UK 6/2 476 242 Push-in üst köprü	UK 6/3 476 243 Push-in üst köprü	UK 6/4 476 244 Push-in üst köprü	UK 6/10 476 249 Push-in üst köprü	-----	IKT 4 561 040
WGO 5 376 190	UK 6/2 476 242	UK 6/3 476 243	UK 6/4 476 244	-----	UK 6/10 476 249	-----	-----	-----	-----	NPP / WGO 5 450 359	IKT 4 560 040
WGO D5 376 290	UK 6/2 476 242	UK 6/3 476 243	UK 6/4 476 244	-----	UK 6/10 476 249	-----	-----	-----	-----	NPP / WGO 5 450 359	IKT 4 560 040

WGO 6 SERİSİ AKSESUAR SEÇİM TABLOSU

Ürünler	ÜST KÖPRÜ					UZUN ÜST KÖPRÜ			Nihayet Plakası	Tornavida
	2 kutuplu	3 kutuplu	4 kutuplu	6 kutuplu	10 kutuplu	2 kutuplu	3 kutuplu	4 kutuplu		
WGO 6/NM 309 609	CS 6/2	CS 6/3	CS 6/4	CS 6/5	CS 6/10	SCS 6/2	SCS 6/3	SCS 6/4	-----	IKT 4 (0.8X4)
WGO D6/NM 309 619	470 122	470 123	470 124	470 125	470 129	470 172	470 173	470 174	-----	561 040

Ürünler	Kodlama Plastikleri			İzolasyon Plastiği		Aksesuar Tutucu			
WGO 6/NM 309 609	WGO 6 KP	469 067	●		WGO 6 PK	469 079	●	ATCS 6	
WGO D6/NM 309 619		469 061	●			469 077	●		
		469 062	●						
		469 063	●						
		469 064	●						
		469 065	●						
	469 066	●							

WGO SERİSİ AKSESUAR SEÇİM TABLOSU

Ürünler	ÜST KÖPRÜ					TARAK KÖPRÜ					Nihayet Plakası	Ayırma Plakası	Tornavida
	2 kutuplu	3 kutuplu	4 kutuplu	6 kutuplu	10 kutuplu	2 kutuplu	3 kutuplu	4 kutuplu	7 kutuplu	10 kutuplu			
WGO Y6 375 919	IZUK 6/2 476 302	IZUK 6/3 476 303	IZUK 6/4 476 304	IZUK 6/6 476 306	IZUK 6/10 476 309	-----	-----	-----	-----	-----	NPP / WGO Y6 450 279	-----	IKT 4 561 040
WGO YD6 375 929	IZUK 6/2 476 302	IZUK 6/3 476 303	IZUK 6/4 476 304	IZUK 6/6 476 306	IZUK 6/10 476 309	-----	-----	-----	-----	-----	NPP / WGO Y6 450 279	-----	IKT 4 561 040
WGO PB6/NM 375 939	-----	-----	-----	-----	-----	TKO-PB 6/2 476 802	TKO-PB 6/3 476 803	TKO-PB 6/4 476 804	TKO-PB 6/7 476 807	TKO-PB 6/10 476 809	NPP / WGO PB6/NM 450 319	APP / PB25 WGO PB6/NM 463 239	IKT 5 561 050
WGO PBD6/NM 375 949	-----	-----	-----	-----	-----	TKO-PB 6/2 476 802	TKO-PB 6/3 476 803	TKO-PB 6/4 476 804	TKO-PB 6/7 476 807	TKO-PB 6/10 476 809	NPP / WGO PB6/NM 450 319	APP / PB25 WGO PB6/NM 463 239	IKT 5 561 050

ASK SERİSİ - BIÇAKLI AYIRMA KLEMENSLERİ AKSESUAR SEÇİM TABLOSU

Ürünler	ÜST KÖPRÜ				TARAK KÖPRÜ				Nihayet Plakası	Tornavida
	2 kutuplu	3 kutuplu	4 kutuplu	10 kutuplu	2 kutuplu	3 kutuplu	4 kutuplu	10 kutuplu		
AVK 2.5EA 324 949	-----	-----	-----	-----	-----	-----	-----	-----	NPP / AVK 2.5CC 444 139	IKT 3 561 030
AVK 2.5 A 304 419	UK 2.5/2 476 222	UK 2.5/3 476 223	UK 2.5/4 476 224	UK 2.5/10 476 229	TKO 2.5/2 476 262	TKO 2.5/3 476 263	TKO 2.5/4 476 264	TKO 2.5/10 476 269	NPP / AVK 4R-A 450 330	IKT 3 561 030
AVK 2.5CCA 324 939	-----	-----	-----	-----	-----	-----	-----	-----	NPP / AVK 2.5CC 444 139	IKT 3 561 030
AVK 4A 304 380	UK 4/2 476 232	UK 4/3 476 233	UK 4/4 476 234	UK 4/10 476 239	TKO 4/2 476 272	TKO 4/3 476 273	TKO 4/4 476 274	TKO 4/10 476 279	NPP / AVK 4R-A 450 330	IKT 3 561 030
AVK 4CCA 325 219	UK 4/2 476 232	UK 4/3 476 233	UK 4/4 476 234	UK 4/10 476 239	-----	-----	-----	-----	NPP / AVK 4CC-CCA 450 349	IKT 3 561 030
AVK 4CEA 325 239	UK 4/2 476 232	UK 4/3 476 233	UK 4/4 476 234	UK 4/10 476 239	-----	-----	-----	-----	NPP / AVK 4CC-CCA 450 349	IKT 3 561 030
ASK 2 351 109	-----	-----	-----	-----	-----	-----	-----	-----	NPP / ASK2 450 049	IKT 3 561 030
ASK 3F 354 109	UK 4/2 476 232	UK 4/3 476 233	UK 4/4 476 234	-----	-----	-----	-----	-----	NPP / ASK 3 450 059	IKT 3 561 030
ASK 4 351 129	-----	-----	-----	-----	TKO 6/2 476 282	TKO 6/3 476 283	TKO 6/4 476 284	TKO 6/10 476 289	İki Tarafı Kapalı Ürün	IKT 3 561 030
ASK 5 353 409	UK 6/2 476 242	UK 6/3 476 243	UK 6/4 476 244	UK 6/10 476 249	-----	-----	-----	-----	İki Tarafı Kapalı Ürün	IKT 3 561 030
AVK 4FS 353 309	UK 6/2 476 242	UK 6/3 476 243	UK 6/4 476 244	UK 6/10 476 249	-----	-----	-----	-----	NPP / AVK 4FS 450 209	IKT 3 561 030

MVK SERİSİ MİNİ KLEMENSLER AKSESUAR SEÇİM TABLOSU

Ürünler	ÜST KÖPRÜ				Nihayet Plakası	Tornavida
	2 kutuplu	3 kutuplu	4 kutuplu	10 kutuplu		
MVK 2.5 304 429	UK 2.5/2 476 222	UK 2.5/3 476 223	UK 2.5/4 476 224	UK 2.5/10 476 229	NPP / MVK 2.5-4 444 429	IKT 3 561 030
MVK 4 304 439	UK 4/2 476 232	UK 4/3 476 233	UK 4/4 476 234	UK 4/10 476 239	NPP / MVK 2.5-4 444 429	IKT 3 561 030
MVK 2.5T 334 420	-----	-----	-----	-----	NPP / MVK 2.5-4 444 422T	IKT 3 561 030
MVK 4T 334 430	-----	-----	-----	-----	NPP / MVK 2.5-4 444 422T	IKT 3 561 030

* MVK 2.5 ve MVK 4 klemenslerinde geçme tip üst köprü kullanılır.

AVK PV SERİSİ RAY KLEMENSLERİ AKSESUAR SEÇİM TABLOSU

Ürünler	ÜST KÖPRÜ				Nihayet Plakası	Ayırma Plakası	İkaz Plakası	Tornavida
	2 kutuplu	3 kutuplu	4 kutuplu	10 kutuplu				
AVK 16 PV 304 160P	UK 16/2 474 162	UK 16/3 474 163	UK 16/4 474 164	UK 16/10 474 169	NPP / 16 444 160	-----	-----	IKT 5 561 050
AVK 35 RD PV 304 250P	UK 35/2 474 172	UK 35/3 474 173	UK 35/4 474 174	UK 35/10 474 179	İki Tarafı Kapalı Ürün	-----	-----	IKT 6 561 060
AVK 50 PV 304 330P	UK 50/2 478 332	UK 50/3 478 333	UK 50/4 478 334	-----	İki Tarafı Kapalı Ürün	-----	-----	S5 (DIN 6911)
AVK 70 RD PV 304 490P	UK 70/2 478 372	UK 70/3 478 373	UK 70/4 478 374	-----	İki Tarafı Kapalı Ürün	-----	IP5 498 240 IP5 S 498 250	S6 (DIN 6911)

YÜKSEK AKIM KLEMENSLERİ AKSESUAR SEÇİM TABLOSU

Ürünler	ÜST KÖPRÜ			Nihayet Plakası	Koruma Kapağı	Alıyan Tornavida
	2 kutuplu	3 kutuplu	4 kutuplu			
AVK 70RD 304 490	UK 70/2 478 372	UK 70/3 478 373	UK 70/4 478 374	İki Tarafı Kapalı Ürün	-----	S6 (DIN 6911)
AVK 95 304 340	UK 95/2 478 342	UK 95/3 478 343	UK 95/4 478 344	İki Tarafı Kapalı Ürün	-----	S6 (DIN 6911)
AVK 150 304 350	UK 150/2 478 352	UK 150/3 478 353	UK 150/4 478 354	İki Tarafı Kapalı Ürün	-----	S8 (DIN 6911)
AVK 240 304 360	UK 240/2 478 362	UK 240/3 478 363	UK 240/4 478 364	İki Tarafı Kapalı Ürün	-----	S8 (DIN 6911)
AVK / EK6 304 370	-----	-----	-----	İki Tarafı Kapalı Ürün	-----	IKT 4 561 040
AVK PB 50 304 440	UK 50/2 478 332	UK 50/3 478 333	UK 50/4 478 334	İki Tarafı Kapalı Ürün	-----	S5 (DIN 6911)
AVK PB 70RD 304 450	UK 70/2 478 372	UK 70/3 478 373	UK 70/4 478 374	İki Tarafı Kapalı Ürün	-----	S6 (DIN 6911)
AVK PB 95 304 460	UK 95/2 478 342	UK 95/3 478 343	UK 95/4 478 344	İki Tarafı Kapalı Ürün	-----	S6 (DIN 6911)
AVK PB 150 304 470	UK 150/2 478 352	UK 150/3 478 353	UK 150/4 478 354	İki Tarafı Kapalı Ürün	-----	S8 (DIN 6911)
AVK PB 240 304 480	UK 240/2 478 362	UK 240/3 478 363	UK 240/4 478 364	İki Tarafı Kapalı Ürün	-----	S8 (DIN 6911)
AVK 95B 304 300	-	-	-	İki Tarafı Kapalı Ürün	-----	17 (DIN 3110)
AVK 150B 304 310	-	-	-	İki Tarafı Kapalı Ürün	-----	19 (DIN 3110)
AVK 250B 304 320	-	-	-	İki Tarafı Kapalı Ürün	-----	24 (DIN 3110)
PAK 25-35	UK 35/2 472 002	UK 35/3 472 003	-	İki Tarafı Kapalı Ürün	Kapak PAK 25-35	10 (DIN 3124)
PAK 25-35 KK	UK 35/2 002	UK 35/3 472 003	-	İki Tarafı Kapalı Ürün	Kapak PAK 25-35 KK	10 (DIN 3124)
PAK 50-70	UK 70/2 472 012	UK 70/3 472 013	-	İki Tarafı Kapalı Ürün	Kapak PAK 50-70	10 (DIN 3124)
PAK 50-70 KK	UK 70/2 472 012	UK 70/3 472 013	-	İki Tarafı Kapalı Ürün	Kapak PAK 50-70 KK	10 (DIN 3124)
PAK 95-150	UK 150/2 472 022	UK 150/3 472 023	-	İki Tarafı Kapalı Ürün	Kapak PAK 95-150	10 (DIN 3124)
PAK 95-150 KK	UK 150/2 472 022	UK 150/3 472 023	-	İki Tarafı Kapalı Ürün	Kapak PAK 95-150 KK	10 (DIN 3124)
PAK 185-240	UK 240/2 472 032	UK 240/3 472 033	-	İki Tarafı Kapalı Ürün	Kapak PAK 185-240	10 (DIN 3124)
PAK 185-240 KK	UK 240/2 472 032	UK 240/3 472 033	-	İki Tarafı Kapalı Ürün	Kapak PAK 185-240 KK	10 (DIN 3124)
PAK 300	UK 300/2 472 042	UK 300/3 472 043	-	İki Tarafı Kapalı Ürün	Kapak PAK 300	10 (DIN 3124)
PAK 300 KK	UK 300/2 472 042	UK 300/3 472 043	-	İki Tarafı Kapalı Ürün	Kapak PAK 300 KK	10 (DIN 3124)

PYK SERİSİ

Pratik Yay Baskılı Klemensler

PYK SERİSİ klemensler
Vibrasyonun yoğun olduğu ortamlarda patentli yay yapısı ile bağlantılarınızın **hızlı ve sağlıklı** olmasını sağlar.



PYK SERİSİ PRATİK YAY BASKILI GEÇİŞ KLEMENSLERİ



PYK 1.5 M

Sip. No.	Tip	Kesit (mm ²)	Tekli İletken (mm ²)	*Çoklu İletken (mm ²)	Gerilim (V)	Akım (A)	Renk	Amb. Adet	Fiyat Euro/Ad.
307 019	PYK 1.5 M	1,5	2,5	1,5	800	17,5	Gri	100	0,87
307 109RP	PYK 2.5	2,5	4	2,5	800	24	Gri	100	0,91
307 119RP	PYK 4	4	6	4	800	32	Gri	80	1,23
307 129	PYK 6	6	10	6	800	41	Gri	60	1,90
307 139	PYK 10	10	16	10	800	57	Gri	50	2,99
307 659	PYK 16	16	25	16	1000	76	Gri	30	5,06

IEC 60947-7-1'e göre maksimum değerlerdir. * Belirtilen kesit değerinde çok telli ve yüksüzlet iletkenlerde kullanılabilir. RP sipariş kodlu ürünlerde otomatik paketleme makinalarına geçiş yapılmıştır.

YUKARIDAKİ ÜRÜNLER İÇİN RENK SİPARİŞ NUMARALARI

Renk Tanımı	Bej	Mavi	Yeşil	Sarı	Kırmızı	Siyah	Beyaz	Turuncu	Kahve	Gri
PYK Serisi	...0	...1	...2	...3	...4	...5	...6	...7	...8	...9

* Renk kodu sipariş numarasının son rakamıdır.

PYK SERİSİ ÇOK GİRİŞLİ KLEMENSLER



PYK 1.5 MC

Sip. No.	Tip	Kesit (mm ²)	Açıklama	Renk	Amb. Adet	Fiyat Euro/Ad.
307 039	PYK 1.5 ME	1.5	1 giriş - 2 çıkış	Gri	70	1,52
307 029	PYK 1.5 MC	1.5	2 giriş - 2 çıkış	Gri	70	1,55
307 439	PYK 2.5 E	2.5	1 giriş - 2 çıkış	Gri	50	1,86
307 389	PYK 2.5 C	2.5	2 giriş - 2 çıkış	Gri	50	2,31
307 229	PYK 4 E	4	1 giriş - 2 çıkış	Gri	50	2,32
307 669	PYK 4 C	4	2 giriş - 2 çıkış	Gri	45	2,99
307 679	PYK 4 CD-A	4	2 giriş - 2 çıkış	Gri	45	7,73
307 689	PYK 4 CD-B	4	2 giriş - 2 çıkış	Gri	45	7,73
307 639	PYK 6 E	6	1 giriş - 2 çıkış	Gri	45	4,64
307 649	PYK 6 C	6	2 giriş - 2 çıkış	Gri	35	5,36
307 149	PYK 10 E	10	1 giriş - 2 çıkış	Gri	50	6,50



PYK SERİSİ tek katlı çoklayıcı klemensler pano derinlik ölçülerinin kısıtlı olduğu, iki katlı klemenslerin kullanılmayacağı noktalarda avantaj sunmak üzere kullanıma sunulmuştur. Tek katlı tüm PYK SERİSİ klemenslerle birlikte markalanabilir, üst köprü ile köprülenebilir, test klemensleri ile birlikte kullanılabilir. Aynı kesit ve özelliklerde topraklama klemensleri bulunmaktadır.

Termal yazıcı ve plotter ile her kesite özel, projelerinize uygun markalama çözümleri mevcuttur.

PYK SERİSİ TOPRAKLAMA KLEMENSLERİ

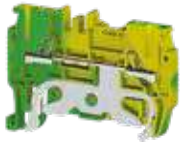

PYK 1.5 MT

Sip. No.	Tip	Kesit (mm ²)	Açıklama	Renk	Amb. Adet	Fiyat Euro/Ad.
336 440	PYK 1.5 MT	1.5	1 giriş - 1 çıkış	Sarı/Yeşil	100	3,09
336 500	PYK 2.5 T	2.5	1 giriş - 1 çıkış	Sarı/Yeşil	50	3,61
336 510	PYK 4 T	4	1 giriş - 1 çıkış	Sarı/Yeşil	50	4,44
336 520	PYK 6 T	6	1 giriş - 1 çıkış	Sarı/Yeşil	60	6,09
336 530	PYK 10 T	10	1 giriş - 1 çıkış	Sarı/Yeşil	25	7,42
336 640	PYK 16 T	16	1 giriş - 1 çıkış	Sarı/Yeşil	30	9,17
336 450	PYK 1.5 MCT	1.5	2 giriş - 2 çıkış	Sarı/Yeşil	70	5,06
336 540	PYK 2.5 CT	2.5	2 giriş - 2 çıkış	Sarı/Yeşil	50	5,67
336 460	PYK 1.5 MET	1.5	1 giriş - 2 çıkış	Sarı/Yeşil	70	4,33
336 550	PYK 2.5 ET	2.5	1 giriş - 2 çıkış	Sarı/Yeşil	50	5,06
336 600	PYK 4 ET	4	1 giriş - 2 çıkış	Sarı/Yeşil	50	5,29
336 610	PYK 4 CT	4	2 giriş - 2 çıkış	Sarı/Yeşil	45	5,86
336 620	PYK 6 ET	6	1 giriş - 2 çıkış	Sarı/Yeşil	45	7,09
336 630	PYK 6 CT	6	2 giriş - 2 çıkış	Sarı/Yeşil	35	8,41
336 650	PYK 10 ET	10	1 giriş - 2 çıkış	Sarı/Yeşil	50	10,11

PYK SERİSİ İKİ KATLI KLEMENSLER (2.5 - 4 mm²)

PYK 2.5-2 F

Sip. No.	Tip	Kesit (mm ²)	Açıklama	Renk	Amb. Adet	Fiyat Euro/Ad.
307 179	PYK 2.5-2F	2.5	4 Kutuplu Yaylı Klemens (500V)	Gri	40	2,35
307 699	PYK 2.5 - M2F	2.5	4 kutuplu Yaylı Klemens	Gri	30	2,45
307 239	PYK 2.5-2FK	2.5	Köprülü	Gri	40	5,20
307 349	PYK 2.5-2FLD	2.5	LED'li 24 V DC	Gri	40	8,45
307 359	PYK 2.5-2FLD	2.5	LED'li 220 V AC	Gri	40	8,45
307 369	PYK 2.5-2FD A	2.5	Diyotlu	Gri	40	5,77
307 379	PYK 2.5-2FD B	2.5	Diyotlu	Gri	40	5,77
307 579	PYK 4 - 2 FN	4	4 Kutuplu Yaylı Klemens	Gri	25	3,30



PYK 2.5 - M2 F

PYK SERİSİ ÇOK KATLI KLEMENSLER

Sip. No.	Tip	Kesit (mm ²)	Açıklama	Renk	Amb. Adet	Fiyat Euro/Ad.
307 189	PYK 2.5-2 FT	2.5	Faz + Nötr + Toprak (Linye Klemensi)	Gri	30	8,38
307 709	PYK 2.5 - M2FT	2.5	Faz + Nötr + Toprak (Linye Klemensi)	Gri	30	5,88
307 199	PYK 2.5 - 3 F	2.5	3 Faz	Gri	30	5,20
307 209	PYK 2.5 - 3 FT	2.5	3 Faz + Toprak	Gri	30	8,41
307 409	PYK 3 S	2.5	Sensör	Gri	20	3,92
307 419	PYK 3 SLD	2.5	Sensör LED'li 24V DC NPN	Gri	20	6,50
307 429	PYK 3 SLD	2.5	Sensör LED'li 24V DC PNP	Gri	20	6,50



PYK 2.5 - M2FT

PYK SERİSİ ÇOK KATLI KLEMENSLER ETİKET ŞEMSİYELERİ

Etiket Şemsiyeleri	Uygun Ürünler	
PYK 2.5 - ETS - 2	PYK 2.5-2 F	 <p>Çok katlı klemenslerde alt katlarda yapılan markalamanın daha net görülebilmesi için etiket şemsiyelerini aksesuar olarak kullanabilirsiniz.</p>
PYK 2.5 - ETS - 3	PYK 2.5-2 FT / PYK 2.5 - 3 F / PYK 2.5 - 3 FT	
PYK 4 - ETS - 2	PYK 4 - 2 FN	



PYK 2.5 CCA

PYK SERİSİ BIÇAKLI - AYIRMA KLEMENSLERİ

Sip. No.	Tip	Kesit (mm ²)	Açıklama	Renk	Amb. Adet	Fiyat Euro/Ad.
307 169	PYK 2.5 A	2.5	1 giriş - 1 çıkış	Gri	50	4,64
307 219	PYK 2.5 CCA	2.5	2 giriş - 2 çıkış	Gri	60	5,41
307 459	PYK 2.5 EA	2.5	1 giriş - 2 çıkış	Gri	60	6,39

PYK SERİSİ SİGORTALI KLEMENSLERİ

Sip. No.	Tip	Kesit (mm ²)	Açıklama	Renk	Amb. Adet	Fiyat Euro/Ad.
307 249	PYK 4 S	4	5 x 20 Sigortalı	Gri	15	5,06
307 259	PYK 4 SLD	4	5 x 20 Sigortalı 24 V DC	Gri	15	11,03
307 269	PYK 4 SLD	4	5 x 20 Sigortalı 220 V AC	Gri	15	11,03
307 289	PYK 4 S	4	5 x 25 Sigortalı	Gri	15	5,06
307 299	PYK 4 SLD	4	5 x 25 Sigortalı 24 V DC	Gri	15	11,03
307 309	PYK 4 SLD	4	5 x 25 Sigortalı 220 V AC	Gri	15	11,03
307 319	PYK 4 I	4	6.35 x 31.75 Sigortalı	Gri	15	7,42
307 329	PYK 4 ILD	4	6.35 x 31.75 24 V DC	Gri	15	15,80
307 339	PYK 4 ILD	4	6.35 x 31.75 220 V AC	Gri	15	15,80



PYK 4 SLD

MR 15x5.5
PYKM 2.5

PYKM - PYKMR SERİSİ KLEMENSLER

Sip. No.	Tip	Kesit (mm ²)	Açıklama	Renk	Amb. Adet	Fiyat Euro/Ad.
307 499	PYKMR 2.5	2.5	MR 35 Ray için Üst Köprüsüz Mini Klemens	Gri	50	0,78
307 399	PYKM 2.5	2.5	MR 15 Ray için Mini Klemens	Gri	50	0,75
336 430	PYKM 2.5 T	2.5	MR 15 Ray için Mini Toprak Klemens	Sarı/Yeşil	50	1,86



MPK 2.5



MYK 2.5

MYK - MPK SERİSİ MİNİ YAY BASKILI KLEMENSLER

Sip. No.	Tip	Kesit (mm ²)	Renk	Amb. Adet	Fiyat Euro/Ad.
306 519	MPK 2.5	2.5	Gri	50	0,71
306 429	MYK 2.5	2.5	Gri	50	0,80
336 420	MYK 2.5 T	2.5	Sarı / Yeşil	50	3,02
306 439	MYPK 2.5	2.5	Gri	100	0,80
306 449	MYSK 2.5	2.5	Gri	100	0,88
306 479	MYK 2.5 C	2.5	Gri	100	0,96
306 489	MYPK 2.5 C	2.5	Gri	100	1,02
306 499	MYKR 2.5 C	2.5	Gri	100	1,02
306 509	MYKR 2.5	2.5	Gri	50	0,88

PYK Test
ve
Plakası

PYK TEST KLEMENSİ

Sip. No.	Tip	Kesit (mm ²)	Açıklama	Renk	Amb. Adet	Fiyat Euro/Ad.
498 559	PYK TEST	1,5	Test Klemensi	Gri	25	2,79
498 659	PYK TEST A	--	Test Klemensi Plakası	Gri	25	0,61

PYK TEST KLEMENSİ İLE KULLANILAN ÜRÜNLER



Sip. No.	Tip	Sip. No.	Tip	Sip. No.	Tip
307 109	PYK 2.5	307 169	PYK 2.5 A	307 439	PYK 2.5 E
307 119	PYK 4	307 219	PYK 2.5 CCA	304 200	AVK 2.5 RD
307 229	PYK 4 E	307 389	PYK 2.5 C	304 210	AVK 4 RD

Test ve kontrol amaçlı yapılan bağlantı sürelerini kısaltan PYK test klemensleri, standart dekafigsler ve termal şerit etiketler ile kodlanabilmektedir. PYK Test klemensleri birbirlerine takılarak PYK 2.5 klemenslerde kullanılabilir. Test klemensleri, arasına plaka takılarak kullanıldığında da PYK 4 klemenslerinde kullanılabilir.

PYK SERİSİ Pratik Yay Baskılı Klemensler

Aksesuar Seçim Tablosu

PYK SERİSİ PRATİK YAY BASKILI GEÇİŞ KLEMENSLERİ AKSESUAR SEÇİM TABLOSU

Ürünler	ÜST KÖPRÜ					Nihayet Plakası	Ayrırma Plakası	Tornavida
	2 kutuplu	3 kutuplu	4 kutuplu	5 kutuplu	10 kutuplu			
PYK 1.5M 307 019	UK 1.5/2 476 602	UK 1.5/3 476 603	UK 1.5/4 476 604	-----	UK 1.5/10 476 609	NPP / PYK 1,5M 446 639	-----	KT 1 560 010
PYK 2.5 307 109RP	UK 2.5/2 476 222	UK 2.5/3 476 223	UK 2.5/4 476 224	-----	UK 2.5/10 476 229	NPP / PYK 1,5-2,5 446 449	APP / PYK 1,5-2,5-4 463 189	KT 1 560 010
PYK 4 307 119RP	UK 4/2 476 232	UK 4/3 476 233	UK 4/4 476 234	-----	UK 4/10 476 23	NPP / PYK 4 446 459	APP / PYK 1,5-2,5-4 463 189	KT 2 560 020
PYK 6 307 129	UK 6/2 476 242	UK 6/3 476 243	UK 6/4 476 244	-----	UK 6/10 476 249	NPP / PYK 6 446 469	APP / PYK 6 463 190	KT 3 560 030
PYK 10 307 139	UK 10/2 476 252	UK 10/3 476 253	UK 10/4 476 254	-----	UK 10/10 476 259	NPP / PYK 10 446 479	APP / PYK 10 463 200	KT 4 560 040
PYK 16 307 659	CS 16/2 470 142	CS 16/3 470 143	CS 16/4 470 144	CS 16/5 470 145	-----	NPP / PYK 16 450 419	-----	KT 4 560 040

PYK SERİSİ ÇOK GİRİŞLİ KLEMENSLER AKSESUAR SEÇİM TABLOSU

Ürünler	ÜST KÖPRÜ				Nihayet Plakası	Tornavida
	2 kutuplu	3 kutuplu	4 kutuplu	10 kutuplu		
PYK 1.5ME 307 039	UK 1.5/2 476 602	UK 1.5/3 476 603	UK 1.5/4 476 604	UK 1.5/10 476 609	NPP / PYK 1,5ME 446 649	KT 1 560 010
PYK 1.5MC 307 029	UK 1.5/2 476 602	UK 1.5/3 476 603	UK 1.5/4 476 604	UK 1.5/10 476 609	NPP / PYK 1,5MC 446 659	KT 1 560 010
PYK 2.5E 307 439	UK 2.5/2 476 222	UK 2.5/3 476 223	UK 2.5/4 476 224	UK 2.5/10 476 229	NPP / PYK 2,5E 446 619	KT 1 560 010
PYK 2.5C 307 389	UK 2.5/2 476 222	UK 2.5/3 476 223	UK 2.5/4 476 224	UK 2.5/10 476 229	NPP / PYK 2,5C 446 499	KT 1 560 010
PYK 4E 307 229	UK 4/2 476 232	UK 4/3 476 233	UK 4/4 476 234	UK 4/10 476 239	NPP / PYK 4E 446 559	KT 2 560 020
PYK 4C 307 669	UK 4/2 476 232	UK 4/3 476 233	UK 4/4 476 234	UK 4/10 476 239	NPP / PYK 4E 446 559	KT 2 560 020
PYK 4CD-A 307 679	UK 4/2 476 232	UK 4/3 476 233	UK 4/4 476 234	UK 4/10 476 239	NPP / PYK 4E 446 559	KT 2 560 020
PYK 4CD-B 307 689	UK 4/2 476 232	UK 4/3 476 233	UK 4/4 476 234	UK 4/10 476 239	NPP / PYK 4E 446 559	KT 2 560 020
PYK 6E 307 639	UK 6/2 476 242	UK 6/3 476 243	UK 6/4 476 244	UK 6/10 476 249	NPP / PYK 6E 446 689	KT 3 560 030
PYK 6C 307 649	UK 6/2 476 242	UK 6/3 476 243	UK 6/4 476 244	UK 6/10 476 249	NPP / PYK 6C 446 699	KT 3 560 030
PYK 10E 307 149	UK 10/2 476 252	UK 10/3 476 253	UK 10/4 476 254	UK 10/10 476 259	NPP / PYK 10E 446 709	KT 4 560 040

PYK SERİSİ TOPRAKLAMA KLEMENSLERİ AKSESUAR SEÇİM TABLOSU

Ürünler	Nihayet Plakası	Tornavida
PYK 1.5MT 336 440	NPP / PYK 1,5M 446 632T	KT 1 560 010
PYK 2.5T 336 500	NPP / PYK 1,5-2,5 446 442T	KT 1 560 010
PYK 4T 336 510	NPP / PYK 4 446 452T	KT 2 560 020
PYK 6T 336 520	NPP / PYK 6 446 462T	KT 3 560 030
PYK 10T 336 530	NPP / PYK 10 446 472T	KT 4 560 040
PYK 16T 336 640	NPP / PYK 16 450 412T	KT 4 560 040
PYK 1.5MCT 336 460	NPP / PYK 1,5MC 446 652T	KT 1 560 010
PYK 2.5CT 336 540	NPP / PYK 2,5C 446 492T	KT 1 560 010
PYK 1.5MET 336 450	NPP / PYK 1,5ME 446 642T	KT 1 560 010
PYK 2.5ET 336 550	NPP / PYK 2,5E 446 612T	KT 1 560 010
PYK 4ET 336 600	NPP / PYK 4E 446 552T	KT 2 560 020
PYK 4CT 336 610	NPP / PYK 4CT 446 672T	KT 2 560 020
PYK 6ET 336 620	NPP / PYK 6ET 446 682T	KT 3 560 030
PYK 6CT 336 630	NPP / PYK 6CT 446 692T	KT 3 560 030

PYK SERİSİ 2 KATLI KLEMENSLER (2.5 - 4 mm²) AKSESUAR SEÇİM TABLOSU

Ürünler	ÜST KÖPRÜ				Nihayet Plakası	Tornavida
	2 kutuplu	3 kutuplu	4 kutuplu	10 kutuplu		
PYK 2.5-2F 307 179	UK 2.5/2 476 222	UK 2.5/3 476 223	UK 2.5/4 476 224	UK 2.5/10 476 229	NPP / PYK 2.5-2F 446 519	KT 1 560 010
PYK 2.5 - M2F 307 699	UK 2.5/2 476 222	UK 2.5/3 476 223	UK 2.5/4 476 224	UK 2.5/10 476 229	NPP / PYK 2.5_M²F 450 439	KT 1 560 010
PYK 4 - 2FN 307 579	UK 4/2 476 232	UK 4/3 476 233	UK 4/4 476 234	UK 4/10 476 239	NPP / PYK 4 - 2FN 446 669	KT 2 560 020

* PYK 2.5 FK - 2.5 FLD - 2.5 FDA - 2.5 FDB klemenslerinin sadece alt katları köprülenebilir.

PYK SERİSİ ÇOK KATLI KLEMENSLER AKSESUAR SEÇİM TABLOSU

Ürünler	ÜST KÖPRÜ				Nihayet Plakası	Tornavida
	2 kutuplu	3 kutuplu	4 kutuplu	10 kutuplu		
PYK 2.5 - 3F 307 199	UK 2.5/2 476 222	UK 2.5/3 476 223	UK 2.5/4 476 224	UK 2.5/10 476 229	NPP / PYK 2.5-2FT - 3F 446 529	KT 1 560 010
PYK 2.5-2FT 307 189	UK 2.5/2 476 222	UK 2.5/3 476 223	UK 2.5/4 476 224	UK 2.5/10 476 229	NPP / PYK 2.5-2FT - 3F 446 529	KT 1 560 010
PYK 2.5 - M2FT 307 709	UK 2.5/2 476 222	UK 2.5/3 476 223	UK 2.5/4 476 224	UK 2.5/10 476 229	NPP / PYK 2.5_M²FT 450 429	KT 1 560 010
PYK 2.5 - 3FT 307 209	UK 2.5/2 476 222	UK 2.5/3 476 223	UK 2.5/4 476 224	UK 2.5/10 476 229	NPP / PYK 2.5 - 3FT 446 539	KT 1 560 010
PYK 3S 307 409	UK 2.5/2 476 222	UK 2.5/3 476 223	UK 2.5/4 476 224	UK 2.5/10 476 229	NPP / PYK 3S 446 609	KT 1 560 010
PYK 3 SLD 307 419	UK 2.5/2 476 222	UK 2.5/3 476 223	UK 2.5/4 476 224	UK 2.5/10 476 229	NPP / PYK 3S 446 609	KT 1 560 010

PYK SERİSİ BIÇAKLI - AYIRMA KLEMENSLERİ AKSESUAR SEÇİM TABLOSU

Ürünler	ÜST KÖPRÜ				Nihayet Plakası	Tornavida
	2 kutuplu	3 kutuplu	4 kutuplu	10 kutuplu		
PYK 2.5A 307 169	UK 2.5/2 476 222	UK 2.5/3 476 223	UK 2.5/4 476 224	UK 2.5/10 476 229	NPP / PYK 2.5A 446 509	KT 1 560 010
PYK 2.5EA 307 459	UK 2.5/2 476 222	UK 2.5/3 476 223	UK 2.5/4 476 224	UK 2.5/10 476 229	NPP / PYK 2.5EA 446 629	KT 1 560 010
PYK 2.5CCA 307 219	UK 2.5/2 476 222	UK 2.5/3 476 223	UK 2.5/4 476 224	UK 2.5/10 476 229	NPP / PYK 2.5CCA 446 549	KT 1 560 010

PYK SERİSİ SİGORTALI KLEMENSLER AKSESUAR SEÇİM TABLOSU

Ürünler	ÜST KÖPRÜ				Nihayet Plakası	Tornavida
	2 kutuplu	3 kutuplu	4 kutuplu	10 kutuplu		
PYK 4S 307 249	UK 6/2 476 242	UK 6/3 476 243	UK 6/4 476 244	UK 6/10 476 249	İki Tarafı Kapalı Ürün	KT 2 560 020
PYK 4I 307 319	UK 6/2 476 242	UK 6/3 476 243	UK 6/4 476 244	UK 6/10 476 249	İki Tarafı Kapalı Ürün	KT 2 560 020

PYKM - PYKMR SERİSİ KLEMENSLER AKSESUAR SEÇİM TABLOSU

Ürünler	Nihayet Plakası	Tornavida
PYKM 2.5 307 399	NP / PYKM 2.5 - NPP2 / PYKM 2.5 446 589 - 446 599	KT 1 560 010
PYKMR 2.5 307 499	NPP1 / PYKM 2.5 - NPP2 / PYKM 2.5 446 589 - 446 599	KT 1 560 010
PYKM 2.5T 336 430	NPP1 / PYKM 2.5 - NPP2 / PYKM 2.5 446 582T - 446 592T	KT 1 560 010
DDR_NPK 2.5 450 459	NPP / MPK 2.5	KT 1 560 010

SRD SERİSİ

Yay Baskılı

SRD SERİSİ ergonomik tasarımı ile hızlı ve kolay montaj avantajı sunar. Push-in üst köprüler yeni ve bu seri için özel olarak tasarlanmıştır. Şerit etikete uygundur. Çift sıra üst köprü alanı sayesinde sonsuz köprüleme yapılabilir.



SRD 2.5



SRD 4

SRD SERİSİ YAY BASKILI KLEMENSLER

Sip. No.	Tip	Kesit (mm ²)	Açıklama	Renk	Amb. Adet	Fiyat Euro/Ad.
311 009	SRD 1.5	1.5	Geçiş Klemensi	Gri	50	0,73
311 059	SRD 2.5	2.5	Geçiş Klemensi	Gri	50	0,87
311 679	SRD 4	4	Geçiş Klemensi	Gri	50	1,19
312 199	SRD 6	6	Geçiş Klemensi	Gri	60	1,71
312 219	SRD 10	10	Geçiş Klemensi	Gri	50	3,12
312 239	SRD 16	16	Geçiş Klemensi	Gri	30	4,06

YUKARIDAKİ ÜRÜNLER İÇİN RENK SİPARİŞ NUMARALARI

Renk Tanımı	Bej	Mavi	Yeşil	Sarı	Kırmızı	Siyah	Beyaz	Turuncu	Kahve	Gri
SRD Serisi	...0	...1	...2	...3	...4	...5	...6	...7	...8	...9

* Renk kodu sipariş numarasının son rakamıdır.

SRD SERİSİ TOPRAK KLEMENSLERİ

Sip. No.	Tip	Kesit (mm ²)	Açıklama	Renk	Amb. Adet	Fiyat Euro/Ad.
337 080	SRD 1.5T	1.5	Topraklama Klemensi	Sarı/Yeşil	50	3,14
337 120	SRD 2.5T	2.5	Topraklama Klemensi	Sarı/Yeşil	50	3,31
337 170	SRD 4T	4	Topraklama Klemensi	Sarı/Yeşil	50	4,06
337 210	SRD 6T	6	Topraklama Klemensi	Sarı/Yeşil	50	5,58
337 230	SRD 10T	10	Topraklama Klemensi	Sarı/Yeşil	50	7,75
337 140	SRD 2.5CT	2.5	2 Giriş, 2 Çıkış Topraklama Klemensi	Sarı/Yeşil	50	5,86
337 090	SRD 1.5ET	1.5	1 Giriş, 2 Çıkış Topraklama Klemensi	Sarı/Yeşil	50	4,70
337 100	SRD 1.5CT	1.5	2 Giriş, 2 Çıkış Topraklama Klemensi	Sarı/Yeşil	50	6,27
337 130	SRD 2.5ET	2.5	1 Giriş, 2 Çıkış Topraklama Klemensi	Sarı/Yeşil	50	5,20
337 190	SRD 4CT	4	2 Giriş, 2 Çıkış Topraklama Klemensi	Sarı/Yeşil	50	7,18
337 180	SRD 4ET	4	1 Giriş, 2 Çıkış Topraklama Klemensi	Sarı/Yeşil	50	5,20
337 220	SRD 6ET	6	1 Giriş, 2 Çıkış Toprak Klemensi	Sarı/Yeşil	50	8,22
337 240	SRD 10ET	10	1 Giriş, 2 Çıkış Toprak Klemensi	Sarı/Yeşil	50	12,00
337 110	SRD 1.5-2T	1.5	2 Katlı Topraklama Klemensi	Sarı/Yeşil	50	7,84
337 150	SRD 2.5-2T	2.5	2 Katlı Topraklama Klemensi	Sarı/Yeşil	50	8,69
337 160	SRD 2.5-3T	2.5	3 Katlı Topraklama Klemensi	Sarı/Yeşil	50	11,06
337 200	SRD 4-2T	4	2 Katlı Topraklama Klemensi	Sarı/Yeşil	50	7,18

TEK KATLI DİYOTLU KLEMENSLER

Sip. No.	Tip	Kesit (mm ²)	Açıklama	Renk	Amb. Adet	Fiyat Euro/Ad.
311 069	SRD 2,5D-A	2.5	Diyotlu Klemens →	Gri	50	4,73
311 079	SRD 2,5D-B	2.5	Diyotlu Klemens ←	Gri	50	4,73
311 249	SRD 2.5AD-A	2.5	Diyotlu Klemensi →	Gri	50	5,29
311 259	SRD 2.5AD-B	2.5	Diyotlu Klemensi ←	Gri	50	5,29
311 689	SRD 4D-A	4	Diyotlu Klemensi →	Gri	50	5,29
311 699	SRD 4D-B	4	Diyotlu Klemensi ←	Gri	50	5,29
311 879	SRD 4AD-A	4	Diyotlu Klemensi →	Gri	50	6,62
311 889	SRD 4AD-B	4	Diyotlu Klemensi ←	Gri	50	6,62

* Uygun dekafiks: SRD 1.5 serisi için 810 150 D-NS 4,2x6
SRD 2.5 serisi için 810 450 D-NS 5,2x6
SRD 4 serisi için 810 600 D-NS 6,2x6

SRD 6 serisi için 810 750 D-NS 8x6
SRD 10 serisi için 811 000 D-NS 10x6
SRD 16 serisi için 811 250 D-NS 12x6
(Tümü Klecard ile yazdırılır.)



SRD 2.5T

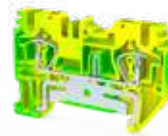

SRD 4T

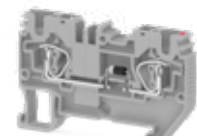

SRD 4D-B

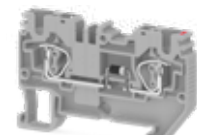

SRD 4D-A



SRD 4AD-B

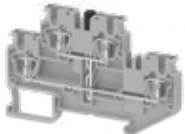

SRD 2.5-2FK

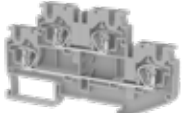

SRD 4-2F



SRD 4-F2D-B



SRD 2.5-2FD-R



SRD 2.5-2FLD-24VAC



SRD 4-2FLD-24VDC



SRD 2.5-2FT

İKİ KATLI KLEMENSLER

Sip. No.	Tip	Kesit (mm ²)	Açıklama	Renk	Amb. Adet	Fiyat Euro/Ad.
311 049	SRD 1.5-2F	1.5	2 Katlı Klemens	Gri	50	2,02
311 039	SRD 1.5FT	1.5	Faz + Toprak	Gri	50	5,71
311 359	SRD 2.5-2F	2.5	2 Katlı Klemens	Gri	50	2,46
311 519	SRD 2.5-2FK	2.5	2 Katlı İçten Köprülü	Gri	50	5,95
337 150	SRD 2.5-2T	2.5	2 Katlı Topraklama Klemensi	Sarı/Yeşil	50	8,69
311 509	SRD 2.5-FN	2.5	Faz + Nötr	Gri	50	2,55
311 529	SRD 2.5-FT	2.5	Faz + Toprak	Gri	50	8,22
311 539	SRD 2.5-NT	2.5	Nötr + Toprak	Gri	50	8,22
311 909	SRD 4-2F	4	2 Katlı Klemens	Gri	50	3,02
337 200	SRD 4-2T	4	2 Katlı Topraklama Klemensi	Sarı/Yeşil	50	7,18
312 069	SRD 4-FK	4	2 Katlı, İçten Köprülü	Gri	50	5,58
312 059	SRD 4-FN	4	Faz + Nötr	Gri	50	4,06
312 079	SRD 4-FT	4	Faz + Toprak	Gri	50	8,98
312 089	SRD 4-NT	4	Nötr + Toprak	Gri	50	9,17

İKİ KATLI DİYOTLU KLEMENSLER

Sip. No.	Tip	Kesit (mm ²)	Açıklama	Renk	Amb. Adet	Fiyat Euro/Ad.
311 369	SRD 2.5-2FD-A	2.5	2 Katlı Diyotlu	Gri	50	6,33
311 379	SRD 2.5-2FD-B	2.5	2 Katlı Diyotlu	Gri	50	6,33
311 499	SRD 2.5-2FD-L	2.5	2 Katlı Diyotlu	Gri	50	6,33
311 389	SRD 2.5-2FD-R	2.5	2 Katlı Diyotlu	Gri	50	6,33
311 479	SRD 2.5-F2D-A	2.5	2 Katlı, 2 Diyotlu	Gri	50	7,18
311 489	SRD 2.5-F2D-B	2.5	2 Katlı, 2 Diyotlu	Gri	50	7,18
311 919	SRD 4-2FD-A	4	2 Katlı Diyotlu	Gri	50	6,62
311 929	SRD 4-2FD-B	4	2 Katlı Diyotlu	Gri	50	6,62
312 049	SRD 4-2FD-L	4	2 Katlı Diyotlu	Gri	50	8,03
311 939	SRD 4-2FD-R	4	2 Katlı Diyotlu	Gri	50	6,62
312 029	SRD 4-F2D-A	4	2 Katlı, 2 Diyotlu	Gri	50	10,11
312 039	SRD 4-F2D-B	4	2 Katlı, 2 Diyotlu	Gri	50	10,11

İKİ KATLI LEDLİ DİYOTLU KLEMENSLER

Sip. No.	Tip	Kesit (mm ²)	Açıklama	Renk	Amb. Adet	Fiyat Euro/Ad.
311 449	SRD 2.5-2FLD-110VAC	2.5	2 Katlı Ledli Diyotlu 110 V AC	Gri	50	9,17
311 439	SRD 2.5-2FLD-110VDC	2.5	2 Katlı Ledli Diyotlu 110 V DC	Gri	50	9,17
311 469	SRD 2.5-2FLD-220VAC	2.5	2 Katlı Ledli Diyotlu 220 V AC	Gri	50	9,17
311 459	SRD 2.5-2FLD-220VDC	2.5	2 Katlı Ledli Diyotlu 220 V DC	Gri	50	9,17
311 409	SRD 2.5-2FLD-24VAC	2.5	2 Katlı Ledli Diyotlu 24 V AC	Gri	50	9,17
311 399	SRD 2.5-2FLD-24VDC	2.5	2 Katlı Ledli Diyotlu 24 V DC	Gri	50	9,17
311 429	SRD 2.5-2FLD-48VAC	2.5	2 Katlı Ledli Diyotlu 48 V AC	Gri	50	9,17
311 419	SRD 2.5-2FLD-48VDC	2.5	2 Katlı Ledli Diyotlu 48 V DC	Gri	50	9,17
311 999	SRD 4-2FLD-110VAC	4	2 Katlı Ledli Diyotlu 110 V AC	Gri	50	8,03
311 989	SRD 4-2FLD-110VDC	4	2 Katlı Ledli Diyotlu 110 V DC	Gri	50	8,03
312 019	SRD 4-2FLD-220VAC	4	2 Katlı Ledli Diyotlu 220 V AC	Gri	50	8,03
312 009	SRD 4-2FLD-220VDC	4	2 Katlı Ledli Diyotlu 220 V DC	Gri	50	8,03
311 959	SRD 4-2FLD-24VAC	4	2 Katlı Ledli Diyotlu 24 V AC	Gri	50	8,03
311 949	SRD 4-2FLD-24VDC	4	2 Katlı Ledli Diyotlu 24 V DC	Gri	50	8,03
311 979	SRD 4-2FLD-48VAC	4	2 Katlı Ledli Diyotlu 48 V AC	Gri	50	8,03
311 969	SRD 4-2FLD-48VDC	4	2 Katlı Ledli Diyotlu 48 V DC	Gri	50	8,03

ÜÇ KATLI KLEMENSLER

Sip. No.	Tip	Kesit (mm ²)	Açıklama	Renk	Amb. Adet	Fiyat Euro/Ad.
311 619	SRD 2.5-2FT	2.5	2 Faz + Toprak	Gri	50	9,17
311 569	SRD 2.5-2KF	2.5	3 Katlı, İlk İki Kat İçten Köprülü	Gri	50	6,33
311 659	SRD 2.5-2ST	2.5	3 Katlı Sensör Klemensi, Son Kat Toprak	Gri	50	7,28
311 549	SRD 2.5-3F	2.5	3 Katlı Klemens	Gri	50	5,95
311 559	SRD 2.5-3FK	2.5	3 Katlı İçten Köprülü	Gri	50	6,80
337 160	SRD 2.5-3T	2.5	3 Katlı Topraklama Klemensi	Sarı/Yeşil	50	11,06
311 669	SRD 2.5-NFT	2.5	Faz + Nötr + Toprak	Gri	50	8,69

* Uygun dekafigs: SRD 1.5 serisi için 810 150 D-NS 4,2x6
SRD 2.5 serisi için 810 450 D-NS 5,2x6
SRD 4 serisi için 810 600 D-NS 6,2x6

SRD 6 serisi için 810 750 D-NS 8x6
SRD 10 serisi için 811 000 D-NS 10x6
SRD 16 serisi için 811 250 D-NS 12x6
(Tümü Klecard ile yazdırılır.)



SRD 2.5-2F



SRD 2.5-2FT



SRD 2.5 AK



SRD 2.5 C

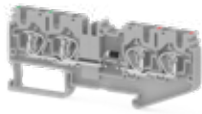

SRD 4CD-B

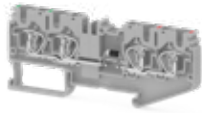

SRD 4CD-B



SRD 6E



SRD 10E



SRD 4S

* En 6,2 mm genişliğinde

ÜÇ KATLI LEDLİ DİYOTLU KLEMENSLER

Sip. No.	Tip	Kesit (mm ²)	Açıklama	Renk	Amb. Adet	Fiyat Euro/Ad.
311 599	SRD 2.5-3FLD-110VDC	2.5	3 Katlı Ledli Diyotlu 110 V DC	Gri	50	10,96
311 609	SRD 2.5-3FLD-220VDC	2.5	3 Katlı Ledli Diyotlu 220 V DC	Gri	50	10,96
311 579	SRD 2.5-3FLD-24VDC	2.5	3 Katlı Ledli Diyotlu 24 V DC	Gri	50	10,96
311 589	SRD 2.5-3FLD-48VDC	2.5	3 Katlı Ledli Diyotlu 48 V DC	Gri	50	10,96
311 629	SRD 2.5-3S	2.5	3 Katlı Sensör Klemensi	Gri	50	5,29
311 639	SRD 2.5-3SLD-NPN	2.5	3 Katlı Sensör Klemensi (NPN)	Gri	50	10,96
311 649	SRD 2.5-3SLD-PNP	2.5	3 Katlı Sensör Klemensi (PNP)	Gri	50	10,96

ÇOK GİRİŞLİ KLEMENSLER

Sip. No.	Tip	Kesit (mm ²)	Açıklama	Renk	Amb. Adet	Fiyat Euro/Ad.
311 029	SRD 1.5C	1.5	2 Giriş, 2 Çıkış	Gri	50	1,23
311 019	SRD 1.5E	1.5	1 Giriş, 2 Çıkış	Gri	50	1,01
311 119	SRD 2.5C	2.5	2 Giriş, 2 Çıkış	Gri	50	2,10
311 319	SRD 2.5CA	2.5	2 Giriş, 2 Çıkış, Ayırmalı	Gri	50	6,80
311 329	SRD 2.5CAD-A	2.5	2 Giriş, 2 Çıkış, Diyotlu →	Gri	50	7,09
311 339	SRD 2.5CAD-B	2.5	2 Giriş, 2 Çıkış, Diyotlu ←	Gri	50	7,09
311 349	SRD 2.5CAK	2.5	2 Giriş, 2 Çıkış Geçiş Klemensi	Gri	50	5,86
311 129	SRD 2.5CD-A	2.5	2 Giriş, 2 Çıkış, Diyotlu →	Gri	50	4,91
311 139	SRD 2.5CD-B	2.5	2 Giriş, 2 Çıkış, Diyotlu ←	Gri	50	4,91
311 089	SRD 2.5E	2.5	1 Giriş, 2 Çıkış	Gri	50	1,65
311 279	SRD 2.5EA	2.5	2 Giriş, 1 Çıkış, Ayırmalı	Gri	50	5,29
311 289	SRD 2.5EAD-A	2.5	2 Giriş, 1 Çıkış, Diyotlu →	Gri	50	6,33
311 299	SRD 2.5EAD-B	2.5	2 Giriş, 1 Çıkış, Diyotlu ←	Gri	50	6,33
311 309	SRD 2.5EAK	2.5	2 Giriş, 1 Çıkış Geçiş Klemensi	Gri	50	4,73
311 099	SRD 2.5ED-A	2.5	1 Giriş, 2 Çıkış, Diyotlu →	Gri	50	5,58
311 109	SRD 2.5ED-B	2.5	1 Giriş, 2 Çıkış, Diyotlu ←	Gri	50	4,91
311 209	SRD 2.5CLD-110VAC	2.5	2 Giriş, 2 Çıkış Ledli Diyotlu 110 V AC	Gri	50	5,58
311 199	SRD 2.5CLD-110VDC	2.5	2 Giriş, 2 Çıkış Ledli Diyotlu 110 V DC	Gri	50	5,58
311 229	SRD 2.5CLD-220VAC	2.5	2 Giriş, 2 Çıkış Ledli Diyotlu 220 V AC	Gri	50	5,58
311 219	SRD 2.5CLD-220VDC	2.5	2 Giriş, 2 Çıkış Ledli Diyotlu 220 V DC	Gri	50	5,58
311 169	SRD 2.5CLD-24VAC	2.5	2 Giriş, 2 Çıkış Ledli Diyotlu 24 V AC	Gri	50	5,58
311 159	SRD 2.5CLD-24VDC	2.5	2 Giriş, 2 Çıkış Ledli Diyotlu 24 V DC	Gri	50	5,58
311 189	SRD 2.5CLD-48VAC	2.5	2 Giriş, 2 Çıkış Ledli Diyotlu 48 V AC	Gri	50	5,58
311 179	SRD 2.5CLD-48VDC	2.5	2 Giriş, 2 Çıkış Ledli Diyotlu 48 V DC	Gri	50	5,58
311 149	SRD 2.5Cx2	2.5	1 Giriş, 1 Çıkış / x2 (4 kutuplu, 2 faz klemens)	Gri	50	4,06
311 739	SRD 4C	4	2 Giriş, 2 Çıkış	Gri	50	2,55
311 749	SRD 4CD-A	4	2 Giriş, 2 Çıkış, Diyotlu →	Gri	50	6,15
311 759	SRD 4CD-B	4	2 Giriş, 2 Çıkış, Diyotlu ←	Gri	50	6,15
311 709	SRD 4E	4	1 Giriş, 2 Çıkış	Gri	50	1,94
311 719	SRD 4ED-A	4	1 Giriş, 2 Çıkış, Diyotlu →	Gri	50	5,86
311 729	SRD 4ED-B	4	1 Giriş, 2 Çıkış, Diyotlu ←	Gri	50	5,86
311 829	SRD 4CLD-110VAC	4	2 Giriş, 2 Çıkış Ledli Diyotlu 110 V AC	Gri	50	5,95
311 819	SRD 4CLD-110VDC	4	2 Giriş, 2 Çıkış Ledli Diyotlu 110 V DC	Gri	50	5,95
311 849	SRD 4CLD-220VAC	4	2 Giriş, 2 Çıkış Ledli Diyotlu 220 V AC	Gri	50	5,95
311 839	SRD 4CLD-220VDC	4	2 Giriş, 2 Çıkış Ledli Diyotlu 220 V DC	Gri	50	5,95
311 789	SRD 4CLD-24VAC	4	2 Giriş, 2 Çıkış Ledli Diyotlu 24 V AC	Gri	50	5,95
311 779	SRD 4CLD-24VDC	4	2 Giriş, 2 Çıkış Ledli Diyotlu 24 V DC	Gri	50	5,95
311 809	SRD 4CLD-48VAC	4	2 Giriş, 2 Çıkış Ledli Diyotlu 48 V AC	Gri	50	5,95
311 799	SRD 4CLD-48VDC	4	2 Giriş, 2 Çıkış Ledli Diyotlu 48 V DC	Gri	50	5,95
311 769	SRD 4Cx2	4	1 Giriş, 1 Çıkış / x2 (4 kutuplu, 2 faz klemens)	Gri	50	4,06
312 209	SRD 6E	6	1 Giriş, 2 Çıkış	Gri	50	5,60
337 220	SRD 6ET	6	1 Giriş, 2 Çıkış Toprak Klemensi	Sarı/Yeşil	50	8,22
312 229	SRD 10E	10	1 Giriş, 2 Çıkış	Gri	50	5,95
337 240	SRD 10ET	10	1 Giriş, 2 Çıkış Toprak Klemensi	Sarı/Yeşil	50	12,00

SİGORTA KLEMENSİ

Sip. No.	Tip	Kesit (mm ²)	Açıklama	Renk	Amb. Adet	Fiyat Euro/Ad.
312 119	SRD 4S	4	Sigorta Klemensi	Gri	30	4,73
312 169	SRD 4SLD 220VAC/DC	4	Ledli Sigorta Klemensi	Gri	30	10,39
312 139	SRD 4SLD 24V AC/DC	4	Ledli Sigorta Klemensi	Gri	30	10,39
312 149	SRD 4SLD 48V AC/DC	4	Ledli Sigorta Klemensi	Gri	30	10,39
312 159	SRD 4SLD 110VAC/DC	4	Ledli Sigorta Klemensi	Gri	30	10,39

* Yukarıdaki ürünler 5x20 mm. cam sigorta kullanımına uygundur. / Sigortalı klemenslerde sigortalar fiyatlara dahil değildir.

AYIRMA KLEMENSLERİ

Sip. No.	Tip	Kesit (mm ²)	Açıklama	Renk	Amb.Adet	Fiyat Euro/Ad.
311 239	SRD 2.5A	2.5	Ayırma Klemensi	Gri	50	4,63
311 269	SRD 2.5AK	2.5	Geçiş Klemensi	Gri	50	4,26
311 319	SRD 2.5CA	2.5	2 Giriş, 2 Çıkış, Ayırmalı	Gri	50	6,80
311 279	SRD 2.5EA	2.5	2 Giriş, 1 Çıkış, Ayırmalı	Gri	50	5,29
312 099	SRD 4-AF	4	2 Katlı, Üst Katı Ayırmalı Klemens	Gri	50	9,07
311 869	SRD 4A	4	Ayırma Klemensi	Gri	50	4,26
311 899	SRD 4AK	4	Geçiş Klemensi	Gri	50	3,59



SRD 2.5A



SRD 2.5AK

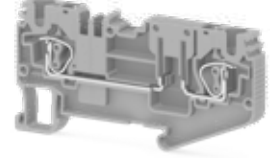

SRD 4AK

SRD 1,5 SERİSİ AKSESUAR SEÇİM TABLOSU

ÜRÜNLER	ÜST KÖPRÜ							
	2 Kutuplu	3 Kutuplu	4 Kutuplu	5 Kutuplu	10 Kutuplu	20 Kutuplu	Nihayet Plakası	Tornavida
SRD 1.5 311 009	CS 1,5/2 470 002	CS 1,5/3 470 003	CS 1,5/4 470 004	CS 1,5/5 470 005	CS 1,5/10 470 009	-----	NPP SRD 2,5 451 059	KTD1 561 130
SRD 1.5E 311 019	CS 1,5/2 470 002	CS 1,5/3 470 003	CS 1,5/4 470 004	CS 1,5/5 470 005	CS 1,5/10 470 009	-----	NPP SRD 2,5E 451 159	KTD1 561 130
SRD 1.5C 311 029	CS 1,5/2 470 002	CS 1,5/3 470 003	CS 1,5/4 470 004	CS 1,5/5 470 005	CS 1,5/10 470 009	-----	NPP SRD 2,5C 451 189	KTD1 561 130
SRD 1.5FT 311 039	CS 1,5/2 470 002	CS 1,5/3 470 003	CS 1,5/4 470 004	CS 1,5/5 470 005	CS 1,5/10 470 009	-----	NPP SRD 2,5-2F 451 079	KTD1 561 130
SRD 1.5-2F 311 039	CS 1,5/2 470 002	CS 1,5/3 470 003	CS 1,5/4 470 004	CS 1,5/5 470 005	CS 1,5/10 470 009	-----	NPP SRD 2,5-2F 451 079	KTD1 561 130

SRD 4 SERİSİ AKSESUAR SEÇİM TABLOSU

Ürünler	ÜST KÖPRÜ						Nihayet Plakası	Tornavida
	2 kutuplu	3 kutuplu	4 kutuplu	5 kutuplu	10 kutuplu	20 kutuplu		
SRD 4 311 679	CS 4/2 470 112	CS 4/3 470 113	CS 4/4 470 114	CS 4/5 470 115	CS 4/10 470 119	CS 4/20 470 180	NPP/SRD 4 451 239	KTD 2 561 140
SRD 4 D-A 311 689	CS 4/2 470 112	CS 4/3 470 113	CS 4/4 470 114	CS 4/5 470 115	CS 4/10 470 119	CS 4/20 470 180	NPP/SRD 4 451 239	KTD 2 561 140
SRD 4 D-B 311 699	CS 4/2 470 112	CS 4/3 470 113	CS 4/4 470 114	CS 4/5 470 115	CS 4/10 470 119	CS 4/20 470 180	NPP/SRD 4 451 239	KTD 2 561 140
SRD 4 E 311 709	CS 4/2 470 112	CS 4/3 470 113	CS 4/4 470 114	CS 4/5 470 115	CS 4/10 470 119	CS 4/20 470 180	NPP/SRD 4 451 239	KTD 2 561 140
SRD 4 ED-A 311 719	CS 4/2 470 112	CS 4/3 470 113	CS 4/4 470 114	CS 4/5 470 115	CS 4/10 470 119	CS 4/20 470 180	NPP/SRD 4E 451 199	KTD 2 561 140
SRD 4 ED-B 311 729	CS 4/2 470 112	CS 4/3 470 113	CS 4/4 470 114	CS 4/5 470 115	CS 4/10 470 119	CS 4/20 470 180	NPP/SRD 4E 451 199	KTD 2 561 140
SRD 4 C 311 739	CS 4/2 470 112	CS 4/3 470 113	CS 4/4 470 114	CS 4/5 470 115	CS 4/10 470 119	CS 4/20 470 180	NPP/SRD 4C 451 209	KTD 2 561 140
SRD 4 CD-A 311 749	CS 4/2 470 112	CS 4/3 470 113	CS 4/4 470 114	CS 4/5 470 115	CS 4/10 470 119	CS 4/20 470 180	NPP/SRD 4C 451 209	KTD 2 561 140
SRD 4 CD-B 311 759	CS 4/2 470 112	CS 4/3 470 113	CS 4/4 470 114	CS 4/5 470 115	CS 4/10 470 119	CS 4/20 470 180	NPP/SRD 4C 451 209	KTD 2 561 140
SRD 4 CLD-24VAC 311 789	CS 4/2 470 112	CS 4/3 470 113	CS 4/4 470 114	CS 4/5 470 115	CS 4/10 470 119	CS 4/20 470 180	NPP/SRD 4C 451 209	KTD 2 561 140
SRD 4 Cx2 311 769	CS 4/2 470 112	CS 4/3 470 113	CS 4/4 470 114	CS 4/5 470 115	CS 4/10 470 119	CS 4/20 470 180	NPP/SRD 4C 451 209	KTD 2 561 140
SRD 4 A 311 869	CS 4/2 470 112	CS 4/3 470 113	CS 4/4 470 114	CS 4/5 470 115	CS 4/10 470 119	CS 4/20 470 180	NPP/SRD 4E 451 199	KTD 2 561 140
SRD 4 AD-A 311 879	CS 4/2 470 112	CS 4/3 470 113	CS 4/4 470 114	CS 4/5 470 115	CS 4/10 470 119	CS 4/20 470 180	NPP/SRD 4E 451 199	KTD 2 561 140
SRD 4 AD-B 311 889	CS 4/2 470 112	CS 4/3 470 113	CS 4/4 470 114	CS 4/5 470 115	CS 4/10 470 119	CS 4/20 470 180	NPP/SRD 4E 451 199	KTD 2 561 140
SRD 4 AK 311 899	CS 4/2 470 112	CS 4/3 470 113	CS 4/4 470 114	CS 4/5 470 115	CS 4/10 470 119	CS 4/20 470 180	NPP/SRD 2,5E 451 159	KTD 2 561 140
SRD 4-2F 311 909	CS 4/2 470 112	CS 4/3 470 113	CS 4/4 470 114	CS 4/5 470 115	CS 4/10 470 119	CS 4/20 470 180	NPP/SRD 4_2F 451 219	KTD 2 561 140
SRD 4-2FD-A 311 919	CS 4/2 470 112	CS 4/3 470 113	CS 4/4 470 114	CS 4/5 470 115	CS 4/10 470 119	CS 4/20 470 180	NPP/SRD 4_2F 451 219	KTD 2 561 140
SRD 4-2FD-B 311 929	CS 4/2 470 112	CS 4/3 470 113	CS 4/4 470 114	CS 4/5 470 115	CS 4/10 470 119	CS 4/20 470 180	NPP/SRD 4_2F 451 219	KTD 2 561 140
SRD 4-2FD-L 312 049	CS 4/2 470 112	CS 4/3 470 113	CS 4/4 470 114	CS 4/5 470 115	CS 4/10 470 119	CS 4/20 470 180	NPP/SRD 4_2F 451 219	KTD 2 561 140
SRD 4-2FD-R 311 939	CS 4/2 470 112	CS 4/3 470 113	CS 4/4 470 114	CS 4/5 470 115	CS 4/10 470 119	CS 4/20 470 180	NPP/SRD 4_2F 451 219	KTD 2 561 140
SRD 4-2FLD-24VAC 311 959	CS 4/2 470 112	CS 4/3 470 113	CS 4/4 470 114	CS 4/5 470 115	CS 4/10 470 119	CS 4/20 470 180	NPP/SRD 4_2F 451 219	KTD 2 561 140
SRD 4-2FK 312 069	CS 4/2 470 112	CS 4/3 470 113	CS 4/4 470 114	CS 4/5 470 115	CS 4/10 470 119	CS 4/20 470 180	NPP/SRD 4_2F 451 219	KTD 2 561 140
SRD 4-F2D-A 312 029	CS 4/2 470 112	CS 4/3 470 113	CS 4/4 470 114	CS 4/5 470 115	CS 4/10 470 119	CS 4/20 470 180	NPP/SRD 4_2F 451 219	KTD 2 561 140
SRD 4-2FK312 039	CS 4/2 470 112	CS 4/3 470 113	CS 4/4 470 114	CS 4/5 470 115	CS 4/10 470 119	CS 4/20 470 180	NPP/SRD 4_2F 451 219	KTD 2 561 140
SRD 4-F2D-A 312 029	CS 4/2 470 112	CS 4/3 470 113	CS 4/4 470 114	CS 4/5 470 115	CS 4/10 470 119	CS 4/20 470 180	NPP/SRD 4_2F 451 219	KTD 2 561 140
SRD 4-F2D-B 312 039	CS 4/2 470 112	CS 4/3 470 113	CS 4/4 470 114	CS 4/5 470 115	CS 4/10 470 119	CS 4/20 470 180	NPP/SRD 4_2F 451 219	KTD 2 561 140
SRD 2,5 CAD-B 311 339	CS 4/2 470 112	CS 4/3 470 113	CS 4/4 470 114	CS 4/5 470 115	CS 4/10 470 119	CS 4/20 470 180	NPP/SRD 4_2F 451 219	KTD 2 561 140
SRD 4-FN 312 059	CS 4/2 470 112	CS 4/3 470 113	CS 4/4 470 114	CS 4/5 470 115	CS 4/10 470 119	CS 4/20 470 180	NPP/SRD 4_2F 451 219	KTD 2 561 140
SRD 4-FT 312 079	CS 4/2 470 112	CS 4/3 470 113	CS 4/4 470 114	CS 4/5 470 115	CS 4/10 470 119	CS 4/20 470 180	NPP/SRD 4_2F 451 219	KTD 2 561 140
SRD 4-NT 312 089	CS 4/2 470 112	CS 4/3 470 113	CS 4/4 470 114	CS 4/5 470 115	CS 4/10 470 119	CS 4/20 470 180	NPP/SRD 4_2F 451 219	KTD 2 561 140
SRD 4S 312 119	CS 4/2 470 112	CS 4/3 470 113	CS 4/4 470 114	CS 4/5 470 115	CS 4/10 470 119	CS 4/20 470 180	NPP/SRD 4E 451 199	KTD 2 561 140
SRD 4 AF 312 099	CS 4/2 470 112	CS 4/3 470 113	CS 4/4 470 114	CS 4/5 470 115	CS 4/10 470 119	CS 4/20 470 180	NPP/SRD 4AF 451 229	KTD 2 561 140

SRD 6 SERİSİ AKSESUAR SEÇİM TABLOSU

Ürünler	ÜST KÖPRÜ						Nihayet Plakası	Tornavida
	2 kutuplu	3 kutuplu	4 kutuplu	5 kutuplu	10 kutuplu	20 kutuplu		
SRD 6 312 199	CS 6/2 470 122	CS 6/3 470 123	CS 6/4 470 124	CS 6/5 470 125	CS 6/10 470 129	-----	NPP/SRD 6 451 249	KTD 3 561 150
SRD 6E 312 209	CS 6/2 470 122	CS 6/3 470 123	CS 6/4 470 124	CS 6/5 470 125	CS 6/10 470 129	-----	NPP/SRD 6E 451 259	KTD 3 561 150

SRD 10 SERİSİ AKSESUAR SEÇİM TABLOSU

Ürünler	ÜST KÖPRÜ						Nihayet Plakası	Tornavida
	2 kutuplu	3 kutuplu	4 kutuplu	5 kutuplu	10 kutuplu	20 kutuplu		
SRD 10 312 219	CS 10/2 470 132	CS 10/3 470 133	CS 10/4 470 134	CS 10/5 470 135	CS 10/10 470 139	-----	NPP/SRD 10 451 279	KTD 4 561 160
SRD 10E 312 229	CS 10/2 470 132	CS 10/3 470 133	CS 10/4 470 134	CS 10/5 470 135	CS 10/10 470 139	-----	NPP/SRD 10E 451 299	KTD 4 561 160

SRD 16 SERİSİ AKSESUAR SEÇİM TABLOSU

Ürünler	ÜST KÖPRÜ						Nihayet Plakası	Tornavida
	2 kutuplu	3 kutuplu	4 kutuplu	5 kutuplu	10 kutuplu	20 kutuplu		
SRD 16 312 239	CS 16/2 470 152	-----	-----	-----	-----	-----	NPP/SRD 16 451 289	KTD 5 561 170

YENİ

Hızlı, Güvenli ve Kolay

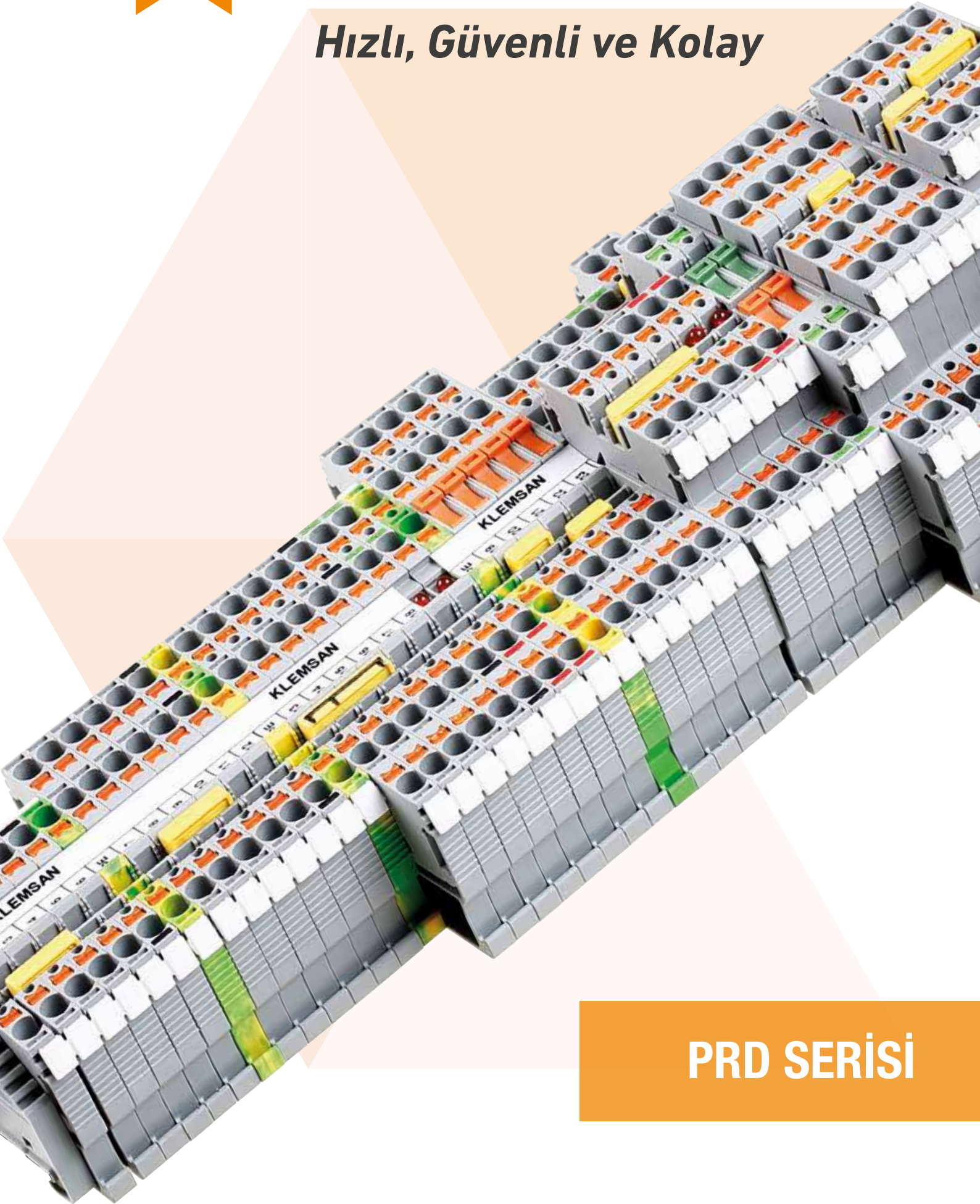

PRD SERİSİ

YENİ



PRD SERİSİ PUSH-IN BAĞLANTILI KLEMENSLER

PRD Push-in Klemensleri, Push-in Bağlantı Teknolojisi sayesinde 0,08 mm² (28 AWG) kesitten 25 mm² (4 AWG) kesite kadar olan kabloların bağlantısını sağlar.

Turuncu butonlar sayesinde demontaj işlemi kolaylıkla gerçekleştirilebilir. Vidalı klemenslere göre %50 zaman tasarrufu sağlar.

Çeşitli endüstriyel uygulamalarda özellikle ağır koşullar altında güvenli bağlantı son derece önemli olduğundan PRD Serisi Push-in Klemensler bu sektörlerde uygun bağlantı olanakları sunmaktadır.

Tek damarlı, çok damarlı ve yüksüklü iletkenler herhangi bir el aleti kullanılmadan sorunsuzca bağlanabilir. Her sektör için tek katlı, topraklı, çok katlı, köprü, LED, diyot, ayırıcı, sensör, sigorta vb. pek çok versiyon bulunmaktadır.

- 1 - 16 mm² kesit aralığında kablo bağlantısı
- El aleti kullanmadan kolay bağlantı
- Turuncu butonlar sayesinde kolay demontaj işlemi
- Yüksüklü ve yüksüksüz kullanıma uygun
- Yanmazlık sınıfı V0
- Titreşimli yerlerde ve ağır şartlarda kullanılmaya uygun



PRD SERİSİ

Sip. No.	Tip	Kesit (mm ²)	Açıklama	Renk	Amb. Adet	Fiyat Euro/Ad.
328059RP	PRD 2,5	2.5	Geçiş klemensi	Gri	100	0,94
328069	PRD 2,5D_A	2.5	Diyotlu klemens →+	Gri	50	2,80
328079	PRD 2,5D_B	2.5	Diyotlu klemens ←+	Gri	50	2,80
337620	PRD 2,5T	2.5	Topraklama klemensi	Sarı-Yeşil	50	3,71
328089	PRD 2,5E	2.5	1 giriş - 2 çıkış	Gri	50	1,91
328099	PRD 2,5ED-A	2.5	1 giriş - 2 çıkış diyotlu →+	Gri	50	2,85
328109	PRD 2,5ED-B	2.5	1 giriş - 2 çıkış diyotlu ←+	Gri	50	2,85
337630	PRD 2,5ET	2.5	1 giriş - 2 çıkış topraklama klemensi	Sarı-Yeşil	50	5,21
328119	PRD 2,5C	2.5	2 giriş - 2 çıkış	Gri	50	2,38
328129	PRD 2,5CD-A	2.5	2 giriş - 2 çıkış diyotlu	Gri	50	5,15
328139	PRD 2,5CD-B	2.5	2 giriş - 2 çıkış diyotlu	Gri	50	5,15
328149	PRD 2,5Cx2	2.5	1 giriş - 1 çıkış / x2 (4 kutuplu, 2 faz klemensi)	Gri	50	2,91
328169	PRD 2,5CLD-24V AC/DC	2.5	2 giriş - 2 çıkış ledli, diyotlu - 24V AC/DC	Gri	50	6,94
328179	PRD 2,5CLD-48V AC/DC	2.5	2 giriş - 2 çıkış ledli, diyotlu - 48V AC/DC	Gri	50	6,94
328199	PRD 2,5CLD-110V AC/DC	2.5	2 giriş - 2 çıkış ledli, diyotlu - 110V AC/DC	Gri	50	6,94
328219	PRD 2,5CLD-220V AC/DC	2.5	2 giriş - 2 çıkış ledli, diyotlu - 220V AC/DC	Gri	50	6,94
337640	PRD 2,5CT	2.5	2 giriş - 2 çıkış topraklama klemensi	Sarı-Yeşil	50	5,84
328239	PRD 2,5A	2.5	Ayrırma klemensi	Gri	50	4,78
328359	PRD 2,5-2F	2.5	2 katlı klemens	Gri	50	2,42
328369	PRD 2,5-2FD-A	2.5	2 katlı diyotlu klemens ↓	Gri	25	5,95
328379	PRD 2,5-2FD-B	2.5	2 katlı diyotlu klemens ↑	Gri	25	5,95
328389	PRD 2,5-2FD-R	2.5	2 katlı diyotlu klemens →	Gri	25	5,95
328399	PRD 2,5-2FD-L	2.5	2 katlı diyotlu klemens ←	Gri	25	5,95
328419	PRD 2,5-2FLD-24V AC/DC	2.5	2 katlı ledli, diyotlu 24V AC/DC	Gri	25	8,65
328429	PRD 2,5-2FLD-48V AC/DC	2.5	2 katlı ledli, diyotlu 48V AC/DC	Gri	25	8,65
328449	PRD 2,5-2FLD-110V AC/DC	2.5	2 katlı ledli, diyotlu 110V AC/DC	Gri	25	8,65
328469	PRD 2,5-2FLD-220V AC/DC	2.5	2 katlı ledli, diyotlu 220V AC/DC	Gri	25	8,65
328489	PRD 2,5-F2D-A	2.5	2 katlı, 2 diyotlu ↓↓	Gri	25	5,94
328499	PRD 2,5-F2D-B	2.5	2 katlı, 2 diyotlu ↓←	Gri	25	5,94
328509	PRD 2,5-F2D-C	2.5	2 katlı, 2 diyotlu ↑↑	Gri	25	5,94
328519	PRD 2,5-2FK	2.5	2 katlı içten köprülü	Gri	50	5,35
328529	PRD 2,5-FN	2.5	Faz + Nötr	Gri	50	2,50
328539	PRD 2,5-FT	2.5	Faz + Toprak	Gri	50	6,27
337650	PRD 2,5-2T	2.5	2 katlı topraklama klemensi	Sarı-Yeşil	50	5,82
328549	PRD 2,5-NT	2.5	Nötr + Toprak	Gri	50	6,27
328559	PRD 2,5-3F	2.5	3 katlı klemens	Gri	50	5,35
328569	PRD 2,5-3FK	2.5	3 katlı içten köprülü	Gri	50	5,60
328669	PRD 2,5-2FT	2.5	2 Faz + Toprak	Gri	50	8,62
337660	PRD 2,5-3T	2.5	3 katlı topraklama klemensi	Sarı-Yeşil	50	7,17
328659	PRD 2,5-2ST	2.5	3 katlı sensör klemensi, son kat toprak	Gri	50	7,20
328629	PRD 2,5-3S	2.5	3 katlı sensör klemensi	Gri	50	4,04
328679	PRD 2,5-NFT	2.5	Faz + Nötr + Toprak	Gri	50	8,60

YUKARIDAKİ ÜRÜNLER İÇİN RENK SİPARİŞ NUMARALARI

Renk Tanımı	Bej	Mavi	Yeşil	Sarı	Kırmızı	Siyah	Beyaz	Turuncu	Kahve	Gri
SRD Serisi0123456789

* Renk kodu sipariş numarasının son rakamıdır.

StoP SERİSİ

Soketli Yay Bağlantılı Klemensler

StoP SERİSİ klemensler

StoP SERİSİ bağlantı sistemine dahil ürünler ile arızalara daha hızlı müdahale eder, testlerinizi daha **hızlı ve sağlıklı** bir şekilde tamamlarsınız.

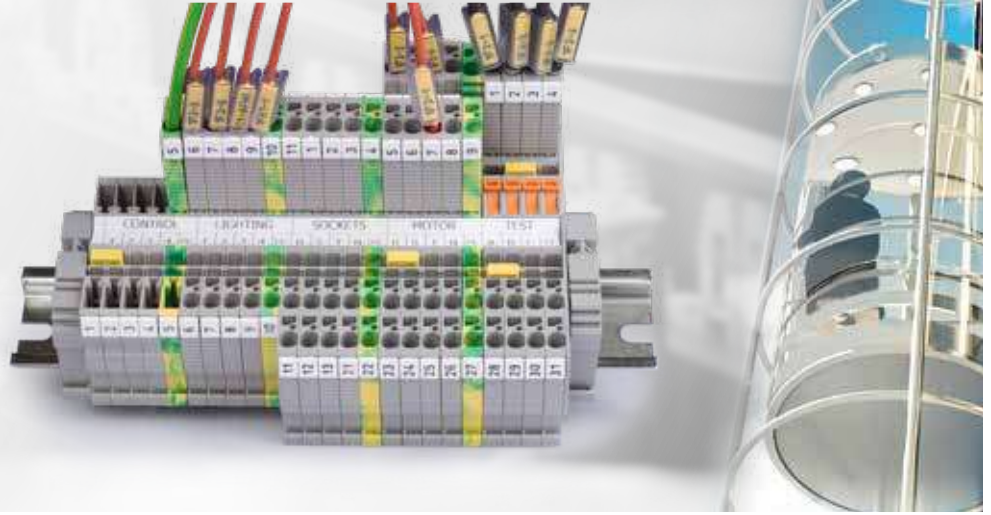

StoP SERİSİ YAYLI VE PİNLİ TEK KATLI KLEMENSLER

Sip. No.	Tip	Kesit (mm ²)	Açıklama	Renk	Amb. Adet	Fiyat Euro/Ad.
310 129	CTP 2.5	2.5	1 giriş - 1 çıkış	Gri	50	0,97
310 139	CTP 2.5E	2.5	1 giriş - 2 çıkış	Gri	50	1,06
310 149	CTP 2.5 C	2.5	1 giriş - 3 çıkış	Gri	50	1,11
310 159	CTP 2.5EA	2.5	1 giriş - 2 çıkış - ayırmalı	Gri	50	3,61
337 040	CTP 2.5T	2.5	1 giriş - 1 çıkış - topraklamalı	Sarı/Yeşil	50	3,92
337 050	CTP 2.5 ET	2.5	1 giriş - 2 çıkış - topraklamalı	Sarı/Yeşil	50	4,64
337 060	CTP 2.5 CT	2.5	1 giriş - 3 çıkış - topraklamalı	Sarı/Yeşil	50	5,15

StoP SERİSİ YAYLI VE PİNLİ İKİ KATLI KLEMENSLER

Sip. No.	Tip	Kesit (mm ²)	Açıklama	Renk	Amb. Adet	Fiyat Euro/Ad.
310 169	CTP 2.5-2F	2.5	2 katlı klemens	Gri	50	4,03
310 179	CTP 2.5-2FK	2.5	2 katlı klemens	Gri	50	7,73
470 201	SRD-K2.5	-	CTP 2.5 - 2F K Barası	Siyah	25	1,57
470 202	SRD-K2.5	-	CTP 2.5 - 2F K Barası	Yeşil	25	1,57
310 189	CTP 2.5-FT	2.5	2 katlı faz - topraklamalı	Sarı/Yeşil	50	9,18
337 070	CTP 2.5-2T	2.5	2 katlı topraklamalı	Sarı/Yeşil	50	6,39

StoP SERİSİ PİNLİ TEK KATLI KLEMENSLER

Sip. No.	Tip	Kesit (mm ²)	Açıklama	Renk	Amb. Adet	Fiyat Euro/Ad.
310 109	PTP 2.5	2.5	1 giriş - 1 çıkış	Gri	50	0,87
337 020	PTP 2.5T	2.5	1 giriş - 1 çıkış - topraklamalı	Sarı/Yeşil	50	3,92

StoP SERİSİ FARKLI KULLANIM ALANLARINA UYGUN KLEMENSLER

Sip. No.	Tip	Kesit (mm ²)	Açıklama	Renk	Amb. Adet	Fiyat Euro/Ad.
310 949	SC-PTR 2.5	2.5	1 giriş - 1 çıkış	Gri	50	1,23
310 929	SC-PT 2.5	2.5	1 giriş - 1 çıkış	Gri	50	1,23
310 939	SC-PTS 2.5	2.5	1 giriş - 1 çıkış	Gri	50	1,23

StoP SERİSİNDE;

* Tek katlı klemensler 11,2 mm şerit etikete ve dekafix kullanımına uygundur.

* Çift katlı klemensler ve soketler 4,9 mm şerit etiket ve dekafix kullanımına uygundur.

* **Uygun dekafix:** 810 450 D-NS 5,2x6 (Klecard ile yazdırılır.)

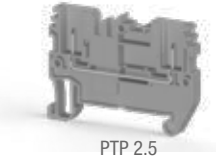
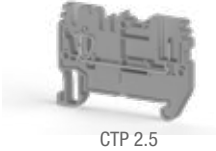
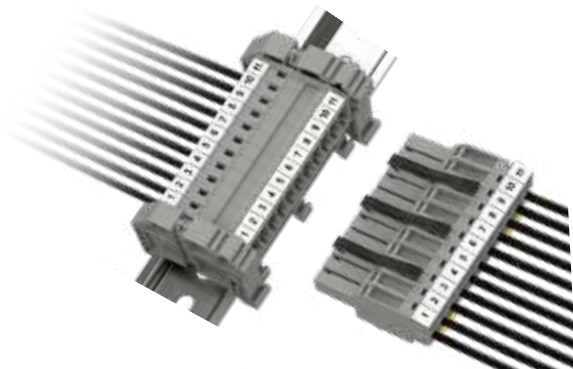

StoP SERİSİ DİK SOKETLER - TEK KUTUPLU (KÖPRÜLENEMEZ)

Sip. No.	Tip	Kesit (mm ²)	Açıklama	Renk	Amb. Adet	Fiyat Euro/Ad.
310 209	SG-PT 2.5-1	2.5	1 giriş - 1 çıkış	Gri	50	1,34
310 219	SG-PT 2.5-2	2.5	1 giriş - 1 çıkış	Gri	50	2,02
310 229	SG-PT 2.5-3	2.5	1 giriş - 1 çıkış	Gri	50	3,30
310 239	SG-PT 2.5-4	2.5	1 giriş - 1 çıkış	Gri	50	4,33
310 249	SG-PT 2.5-5	2.5	1 giriş - 1 çıkış	Gri	50	4,64
310 259	SG-PT 2.5-6	2.5	1 giriş - 1 çıkış	Gri	25	6,09
310 269	SG-PT 2.5-7	2.5	1 giriş - 1 çıkış	Gri	25	6,70
310 279	SG-PT 2.5-8	2.5	1 giriş - 1 çıkış	Gri	25	7,21
310 289	SG-PT 2.5-9	2.5	1 giriş - 1 çıkış	Gri	25	7,94
310 299	SG-PT 2.5-10	2.5	1 giriş - 1 çıkış	Gri	25	9,79
310 309	SG-PT 2.5-11	2.5	1 giriş - 1 çıkış	Gri	10	8,97
310 319	SG-PT 2.5-12	2.5	1 giriş - 1 çıkış	Gri	10	9,79
310 329	SG-PT 2.5-13	2.5	1 giriş - 1 çıkış	Gri	10	10,62
310 339	SG-PT 2.5-14	2.5	1 giriş - 1 çıkış	Gri	10	11,30
310 349	SG-PT 2.5-15	2.5	1 giriş - 1 çıkış	Gri	10	12,60
310 359	SG-PT 2.5-1L	2.5	1 giriş - 1 çıkış	Gri	50	1,20
310 369	SG-PT 2.5G-1M	2.5	1 giriş - 1 çıkış	Gri	50	1,09
310 379	SG-PT 2.5G-1R	2.5	1 giriş - 1 çıkış	Gri	50	1,20
310 202T	SG-PT 2.5-1	2.5	1 giriş - 1 çıkış	Sarı/Yeşil	50	1,52
310 352T	SG-PT 2.5-1L	2.5	1 giriş - 1 çıkış	Sarı/Yeşil	50	1,20
310 362T	SG-PT 2.5G-1M	2.5	1 giriş - 1 çıkış	Sarı/Yeşil	50	1,09
310 372T	SG-PT 2.5G-1R	2.5	1 giriş - 1 çıkış	Sarı/Yeşil	50	1,20

StoP SERİSİ DİK SOKETLER - TEK KUTUPLU (KÖPRÜLENEBİLİR)

Sip. No.	Tip	Kesit (mm ²)	Açıklama	Renk	Amb. Adet	Fiyat Euro/Ad.
310 389	SG-PT 2.5CS-1	2.5	1 giriş - 1 çıkış	Gri	50	1,93
310 399	SG-PT 2.5CS-2	2.5	1 giriş - 1 çıkış	Gri	50	3,40
310 409	SG-PT 2.5CS-3	2.5	1 giriş - 1 çıkış	Gri	50	5,06
310 419	SG-PT 2.5CS-4	2.5	1 giriş - 1 çıkış	Gri	50	6,09
310 429	SG-PT 2.5CS-5	2.5	1 giriş - 1 çıkış	Gri	50	7,42
310 439	SG-PT 2.5CS-6	2.5	1 giriş - 1 çıkış	Gri	25	8,76
310 449	SG-PT 2.5CS-7	2.5	1 giriş - 1 çıkış	Gri	25	9,48
310 459	SG-PT 2.5CS-8	2.5	1 giriş - 1 çıkış	Gri	25	9,89
310 469	SG-PT 2.5CS-9	2.5	1 giriş - 1 çıkış	Gri	25	10,30
310 479	SG-PT 2.5CS-10	2.5	1 giriş - 1 çıkış	Gri	25	10,82
310 489	SG-PT 2.5CS-11	2.5	1 giriş - 1 çıkış	Gri	10	11,03
310 499	SG-PT 2.5CS-12	2.5	1 giriş - 1 çıkış	Gri	10	11,80
310 509	SG-PT 2.5CS-13	2.5	1 giriş - 1 çıkış	Gri	10	12,10
310 519	SG-PT 2.5CS-14	2.5	1 giriş - 1 çıkış	Gri	10	12,60
310 529	SG-PT 2.5CS-15	2.5	1 giriş - 1 çıkış	Gri	10	14,10
310 539	SG-PT 2.5CS-1L	2.5	1 giriş - 1 çıkış	Gri	50	1,23
310 549	SG-PT 2.5GCS-1M	2.5	1 giriş - 1 çıkış	Gri	50	1,23
310 559	SG-PT 2.5GCS-1R	2.5	1 giriş - 1 çıkış	Gri	50	1,34
310 382T	SG-PT 2.5CS-1	2.5	1 giriş - 1 çıkış	Sarı/Yeşil	50	1,93

SG-PT 2.5-1

SG-PT 2.5-1L

SG-PT 2.5G-1M

SG-PT 2.5CS-3

SG-PT 2.5CS-1L

SG-PT 2.5GCS-1M

SG-PT 2.5GCS-1R

StoP SERİSİNDE;

* Tek katlı klemensler 11,2 mm şerit etikete ve dekafix kullanımına uygundur.

* Çift katlı klemensler ve soketler 4,9 mm şerit etiket ve dekafix kullanımına uygundur.

* **Uygun dekafix:** 810 450 D-NS 5,2x6 (Klecard ile yazdırılır.)

Sadece **Klemsan** ürünleri ile kullanılır.



SG-PT 2.5AN-3



SG-PT 2.5AN-1L



SG_PT 2.5GAN_1R



SG-PT 2.5DB-4



SG-PT 2.5DB-1L

StoP SERİSİ 45 DERECE TEK KUTUPLU SOKETLER (KÖPRÜLENEMEZ)

Sip. No.	Tip	Kesit (mm ²)	Açıklama	Renk	Amb. Adet	Fiyat Euro/Ad.
310 749	SG-PT 2.5AN-1	2.5	1 giriş - 1 çıkış	Gri	50	2,14
310 759	SG-PT 2.5AN-2	2.5	1 giriş - 1 çıkış	Gri	50	3,40
310 769	SG-PT 2.5AN-3	2.5	1 giriş - 1 çıkış	Gri	50	5,06
310 779	SG-PT 2.5AN-4	2.5	1 giriş - 1 çıkış	Gri	50	6,09
310 789	SG-PT 2.5AN-5	2.5	1 giriş - 1 çıkış	Gri	50	7,42
310 799	SG-PT 2.5AN-6	2.5	1 giriş - 1 çıkış	Gri	25	8,76
310 809	SG-PT 2.5AN-7	2.5	1 giriş - 1 çıkış	Gri	25	9,48
310 819	SG-PT 2.5AN-8	2.5	1 giriş - 1 çıkış	Gri	25	9,89
310 829	SG-PT 2.5AN-9	2.5	1 giriş - 1 çıkış	Gri	25	10,30
310 839	SG-PT 2.5AN-10	2.5	1 giriş - 1 çıkış	Gri	25	10,82
310 849	SG-PT 2.5AN-11	2.5	1 giriş - 1 çıkış	Gri	10	11,03
310 859	SG-PT 2.5AN-12	2.5	1 giriş - 1 çıkış	Gri	10	13,00
310 869	SG-PT 2.5AN-13	2.5	1 giriş - 1 çıkış	Gri	10	12,10
310 879	SG-PT 2.5AN-14	2.5	1 giriş - 1 çıkış	Gri	10	12,60
310 889	SG-PT 2.5AN-15	2.5	1 giriş - 1 çıkış	Gri	10	13,10
310 899	SG-PT 2.5AN-1L	2.5	1 giriş - 1 çıkış	Gri	50	1,34
310 909	SG-PT 2.5GAN-1M	2.5	1 giriş - 1 çıkış	Gri	50	1,34
310 919	SG-PT 2.5GAN-1R	2.5	1 giriş - 1 çıkış	Gri	50	1,34
310 742T	SG-PT 2.5AN-1	2.5	1 giriş - 1 çıkış	Sarı/Yeşil	50	2,14

StoP SERİSİ DİK SOKETLER - ÇİFT KUTUPLU (KÖPRÜLENEBİLİR)

Sip. No.	Tip	Kesit (mm ²)	Açıklama	Renk	Amb. Adet	Fiyat Euro/Ad.
310 569	SG-PT 2.5DB-1	2.5	1 giriş - 2 çıkış	Gri	50	1,93
310 579	SG-PT 2.5DB-2	2.5	1 giriş - 2 çıkış	Gri	50	3,40
310 589	SG-PT 2.5DB-3	2.5	1 giriş - 2 çıkış	Gri	50	5,06
310 599	SG-PT 2.5DB-4	2.5	1 giriş - 2 çıkış	Gri	50	6,09
310 609	SG-PT 2.5DB-5	2.5	1 giriş - 2 çıkış	Gri	50	7,42
310 619	SG-PT 2.5DB-6	2.5	1 giriş - 2 çıkış	Gri	25	8,76
310 629	SG-PT 2.5DB-7	2.5	1 giriş - 2 çıkış	Gri	25	9,48
310 639	SG-PT 2.5DB-8	2.5	1 giriş - 2 çıkış	Gri	25	9,89
310 649	SG-PT 2.5DB-9	2.5	1 giriş - 2 çıkış	Gri	25	10,30
310 659	SG-PT 2.5DB-10	2.5	1 giriş - 2 çıkış	Gri	25	10,82
310 669	SG-PT 2.5DB-11	2.5	1 giriş - 2 çıkış	Gri	10	11,03
310 679	SG-PT 2.5DB-12	2.5	1 giriş - 2 çıkış	Gri	10	11,80
310 689	SG-PT 2.5DB-13	2.5	1 giriş - 2 çıkış	Gri	10	12,10
310 699	SG-PT 2.5DB-14	2.5	1 giriş - 2 çıkış	Gri	10	12,60
310 709	SG-PT 2.5DB-15	2.5	1 giriş - 2 çıkış	Gri	10	13,10
310 719	SG-PT 2.5DB-1L	2.5	1 giriş - 2 çıkış	Gri	50	1,23
310 729	SG-PT 2.5GDB-1M	2.5	1 giriş - 2 çıkış	Gri	50	1,23
310 739	SG-PT 2.5GDB-1R	2.5	1 giriş - 2 çıkış	Gri	50	1,23
310 562T	SG-PT 2.5DB-1	2.5	1 giriş - 2 çıkış	Sarı/Yeşil	50	1,93

* Uygun dekafiks: 810 450 D-NS 5,2x6 (Klecard ile yazdırılır.)

Sadece **Klemsan** ürünleri ile kullanılır.

PCY SERİSİ

Soketli Yay Bağlantılı Klemensler

PCY SERİSİ KLEMENSLERİ



PCY 2.5



PCY 2.5 E

Sip. No.	Tip	Kesit (mm ²)	Açıklama	Renk	Amb. Adet	Fiyat Euro/Ad.
364 019	PCY 2.5	2.5	Bir Giriş - Bir Çıkış	Gri	100	1,01
364 029	PCY 2.5 LD	2.5	Bir Giriş - Bir Çıkış 24 V DC	Gri	50	5,14
364 035	PCY 2.5 LD	2.5	Bir Giriş - Bir Çıkış 220 V DC	Gri	50	5,14
364 080	PCY 2.5 N	2.5	Bir Giriş - Bir Çıkış Nötr	Mavi	100	3,46
364 059	PCY 2.5 E	2.5	Bir Giriş - İki Çıkış	Gri	100	1,15
364 069	PCY 2.5 EL	2.5	Bir Giriş - İki Çıkış 24 V DC	Gri	50	5,44
364 075	PCY 2.5 EL	2.5	Bir Giriş - İki Çıkış 220 V DC	Gri	50	5,44
525 400	PCY NS	0.5 x 4 x 120	Bakır Nötr Barası		25	0,762

PCY Nötr Barası

PB/NM SERİSİ

Pabuç Tipi Bağlantılı Klemensler

PB/NM SERİSİ İZOLELİ PABUÇ BAĞLANTILI KLEMENSLER



PB/NM 6

Sip. No.	Tip	Kesit (mm ²)	Açıklama	Renk	Amb. Adet	Fiyat Euro/Ad.
308 029	PB/NM 2.5	2.5	Pabuç Bağlantılı	Gri	45	3,09
308 039	PB/NM 2.5 K	2.5	Pabuç Bağlantılı Kovanlı - Test Fişi Takılabilir	Gri	45	3,09
308 009	PB/NM 6	6	Pabuç Bağlantılı	Gri	40	6,39
308 019	PB/NM 6 K	6	Pabuç Bağlantılı Kovanlı - Test Fişi Takılabilir	Gri	40	6,50
308 049	PB/NM 25 M 5	25	Pabuç Bağlantılı (Metrik 5)	Gri	10	14,60
308 059	PB/NM 25 M 6	25	Pabuç Bağlantılı (Metrik 6)	Gri	10	15,50
337 010	PB/NM 2.5 T	2.5	Pabuç Bağlantılı Toprak	Sarı/Yeşil	45	8,69
337 000	PB/NM 6T	6	Pabuç Bağlantılı Toprak	Sarı/Yeşil	40	12,20

CPB SERİSİ

Pabuç Tipi Bağlantılı Klemensler

CPB SERİSİ BARALI AYIRMA KLEMENSLERİ (GERİLİM AYIRMA)



CPB 6 B

Sip. No.	Tip	Kesit (mm ²)	Açıklama	Renk	Amb. Adet	Fiyat Euro/Ad.
326 809	CPB 6	6	Pabuç Bağlantılı	Gri	50	1,94
326 819	CPB 6 B	10	Pabuç Bağlantılı	Gri	25	2,14

PB/NM SERİSİ KULLANILAN PABUÇLAR

Sip. No.	Tip	Kesit (mm ²)	Sip. No.	Tip	Kesit (mm ²)
590 012	KYK - 401	0,5 - 1,5	590 022	KYK - 502	1,5 - 2,5
590 013	KYK - 501	0,5 - 1,5	590 030	KYK - 406	4 - 6
590 021	KYK - 402	1,5 - 2,5	590 031	KYK - 506	4 - 6

* PB/NM SERİSİ klemensler ile kullanılan pabuçların fiyatlarına sayfa 91'den ulaşabilirsiniz.

CPB 6 - CPB 6B SERİSİ KULLANILAN PABUÇLAR

Sip. No.	Tip	Kesit (mm ²)
591 013	KÇK - 501	0,5 - 1,5
590 022	KÇK - 402	1,5 - 2,5
591 023	KÇK - 502	1,5 - 2,5
591 030	KÇK - 406	4 - 6
591 031	KÇK - 506	4 - 6

* CPB 6, CPB 6 B SERİSİ klemensler ile kullanılan pabuçların fiyatlarına sayfa 99'dan ulaşabilirsiniz.

PCY SERİSİ

Aksesuar Seçim Tabloları

PCY SERİSİ KLEMENSLER AKSESUAR SEÇİM TABLOSU

Ürünler	ÜST KÖPRÜ				Nihayet Plakası	Tornavida
	2 kutuplu	3 kutuplu	4 kutuplu	10 kutuplu		
PCY 2.5 364 019	UK 2.5/2 476 222	UK 2.5/3 476 223	UK 2.5/4 476 224	UK 2.5/10 476 229	NPP / PCY 2,5 450 199	KT 2 560 020
PCY 2.5 N 364 080	UK 2.5/2 476 222	UK 2.5/3 476 223	UK 2.5/4 476 224	UK 2.5/10 476 229	NPP / PCY 2,5 450 199	KT 2 560 020
PCY 2.5 E 364 059	UK 2.5/2 476 222	UK 2.5/3 476 223	UK 2.5/4 476 224	UK 2.5/10 476 229	NPP / PCY 2,5 450 199	KT 2 560 020



PCY İT

Sip. No.	Tip	Açıklama	Amb. Adet	Fiyat Euro/Ad.
423 097	PCY İT	Pin izolasyon tapası	50	0,39

PB/NM SERİSİ İZOLELİ PABUÇ BAĞLANTILI KLEMENSLER AKSESUAR SEÇİM TABLOSU

Ürünler	TARAK KÖPRÜ					Nihayet Plakası	Ayırma Plakası	Tornavida
	2 kutuplu	3 kutuplu	4 kutuplu	7 kutuplu	10 kutuplu			
PB/NM 2.5 307 599	TKO-PB/NM 2.5/2 477 002	TKO-PB/NM 2.5/3 477 003	TKO-PB/NM 2.5/4 477 004	TKO-PB/NM 2.5/7 477 007	TKO-PB/NM 2.5/10 477 009	NPP / PB/NM 2.5 450 369	APP / PB/NM 2.5-PB/NM 6 463 229	IKT 4 561 040
PB/NM 2.5K 307 609	TKO-PB/NM 2.5/2 477 002	TKO-PB/NM 2.5/3 477 003	TKO-PB/NM 2.5/4 477 004	TKO-PB/NM 2.5/7 477 007	TKO-PB/NM 2.5/10 477 009	NPP / PB/NM 2.5 450 369	APP / PB/NM 2.5-PB/NM 6 463 229	IKT 4 561 040
PB/NM 2.5T 336 590	-----	-----	-----	-----	-----	İki Tarafı Kapalı Ürün	-----	IKT 4 561 040
PB/NM 6 307 519	TKO-PB/NM 6/2 476 802	TKO-PB/NM 6/3 476 803	TKO-PB/NM 6/4 476 804	TKO-PB/NM 6/7 476 807	TKO-PB/NM 6/10 476 809	NPP / PB/NM6 450 329	APP / PB/NM 2.5-PB/NM 6 463 229	IKT 5 561 050
PB/NM 6K 307 569	TKO-PB/NM 6/2 476 802	TKO-PB/NM 6/3 476 803	TKO-PB/NM 6/4 476 804	TKO-PB/NM 6/7 476 807	TKO-PB/NM 6/10 476 809	NPP / PB/NM6 450 329	APP / PB 2.5-PB/NM 6 463 229	IKT 5 561 050
PB/NM 6T 336 580	-----	-----	-----	-----	-----	İki Tarafı Kapalı Ürün	-----	IKT 5 561 050
PB/NM 25 - M5 307 619	TKO-PB/NM 25/2 477 102	-----	-----	-----	-----	NPP / PB/NM 25 450 379	APP / PB/NM 25 - WGO PB/NM 6 463 239	IKT 5 561 050
PB/NM 25 - M6 307 629	TKO-PB/NM 25/2 477 102	-----	-----	-----	-----	NPP / PB/NM 25 450 379	APP / PB/NM 25 - WGO PB/NM 6 463 239	IKT 5 561 050

CPB SERİSİ BARALI AYIRMA KLEMENSLER (GERİLİM AYIRMA) AKSESUAR SEÇİM TABLOSU

Ürünler	ÜST KÖPRÜ		Nihayet Plakası	Tornavida
	2 kutuplu	10 kutuplu		
CPB 6 326 809	UK 9,5/2 480 192	UK 9,5/10 480 199	NPP / CPB 6 450 289	IKT 4 561 040
CPB 6B 326 819	UK 13/2 480 202	UK 13/10 480 209	NPP / CPB 6B 450 299	IKT 4 561 040

MYK SERİSİ MİNİ YAY BASKILI KLEMENSLER AKSESUAR SEÇİM TABLOSU

Ürünler	ÜST KÖPRÜ				NihayetPlakası	Tornavida
	2 kutuplu	3 kutuplu	4 kutuplu	10 kutuplu		
MYK 2.5 306 429	UK 2.5/2 476 222	UK 2.5/3 476 223	UK 2.5/4 476 224	UK 2.5/10 476 229	NPP1 / MYK 2.5 • NPP2 / MYK 2.5 • NPP1 / MYK 2.5 • NPP2 / MYK 2.5 446 429 • 446 439 • 446 429 • 446 439	KT 3 560 030
MYK 2.5T 336 420	-----	-----	-----	-----	NPP1 / MYK 2.5 • NPP2 / MYK 2.5 446 422T • 446 432T	KT 2 560 020
MYPK 2.5 306 439	UK 2.5/2 476 222	UK 2.5/3 476 223	UK 2.5/4 476 224	UK 2.5/10 476 229	NPP1 / MYK 2.5 • NPP2 / MYK 2.5 • NPP1 / MYK 2.5 • NPP2 / MYK 2.5 446 429 • 446 439 • 446 429 • 446 439	KT 2 560 020
MYSK 2.5 306 449	UK 2.5/2 476 222	UK 2.5/3 476 223	UK 2.5/4 476 224	UK 2.5/10 476 229	NPP1 / MYK 2.5 • NPP2 / MYK 2.5 • NPP1 / MYK 2.5 • NPP2 / MYK 2.5 446 429 • 446 439 • 446 429 • 446 439	KT 2 560 020
MYK 2.5 C 306 479	-----	-----	-----	-----	NPP1 / MYK 2.5 • NPP2 / MYK 2.5 • NPP1 / MYK 2.5 • NPP2 / MYK 2.5 446 429 • 446 439 • 446 429 • 446 439	KT 2 560 020
MYPK 2.5 C 306 489	-----	-----	-----	-----	NPP1 / MYK 2.5 • NPP2 / MYK 2.5 • NPP1 / MYK 2.5 • NPP2 / MYK 2.5 446 429 • 446 439 • 446 429 • 446 439	KT 2 560 020
MYKR 2.5 C 306 499	-----	-----	-----	-----	NPP1 / MYK 2.5 • NPP2 / MYK 2.5 • NPP1 / MYK 2.5 • NPP2 / MYK 2.5 446 429 • 446 439	KT 2 560 020
MYKR 2.5 306 509	UK 2.5/2 476 222	UK 2.5/3 476 223	UK 2.5/4 476 224	UK 2.5/10 476 229	NPP1 / MYK 2.5 • NPP2 / MYK 2.5 • NPP1 / MYK 2.5 • NPP2 / MYK 2.5 446 429 • 446 439 • 446 429 • 446 439	KT 2 560 020

AKSESUAR KODLARI

AVK SERİSİ NİHAYET PLAKALARI

Sip. No.	Tip	Açıklama	Renk	Amb. Adet	Fiyat Euro/Ad.
444 120	NPP	AVK 2.5-10 / AVK RD	Gri	100	0,61
444 139	NPP	AVK 2.5 CC / AVK 2.5 EA / AVK 2.5 F / AVK 2.5 CF	Gri	25	0,85
444 149	NPP	AVK 4GD	Gri	25	0,62
444 170	NPP	AVK 16 RD	Gri	100	0,90
450 209	NPP	AVK 4FS	Gri	10	0,82
450 250	NPP	AVK 25 RD	Gri	50	0,90
450 300	NPP	AVK Y4 / AVK Y6	Gri	50	0,59
450 260	NPP	AVK Y10	Gri	50	0,61
450 330	NPP	AVK 4A / AVK 4R	Gri	25	0,87
450 349	NPP	AVK 4CC / AVK 4CCA / AVK 4CEA	Gri	25	0,87

AVK SERİSİ AYIRMA PLAKALARI

Sip. No.	Tip	Açıklama	Renk	Amb. Adet	Fiyat Euro/Ad.
462 120	APP	AVK 2.5-10 / AVK RD	Gri	25	0,91
462 170	APP	AVK 16 RD	Gri	25	0,97
462 180	APP	AVK 35 RD	Gri	10	1,07

PYK SERİSİ NİHAYET PLAKALARI

Sip. No.	Tip	Açıklama	Renk	Amb. Adet	Fiyat Euro/Ad.
446 639	NPP	PYK 1.5 M	Gri	100	0,71
446 449	NPP	PYK 2.5	Gri	100	0,71
446 459	NPP	PYK 4	Gri	100	0,75
446 469	NPP	PYK 6	Gri	50	0,77
446 479	NPP	PYK 10	Gri	50	0,80
450 419	NPP	PYK 16	Gri	25	0,92
446 519	NPP	PYK 2.5-2F	Gri	10	0,77
450 439	NPP	PYK 2.5 - M2F	Gri	25	0,77
446 529	NPP	PYK 2.5-2FT / PYK 2.5 - 3F	Gri	10	0,83
450 429	NPP	PYK 2.5 - M2FT	Gri	25	0,72
446 539	NPP	PYK 2.5 - 3FT	Gri	30	0,83
446 559	NPP	PYK 4 E	Gri	50	0,75
446 679	NPP	PYK 4 C	Gri	25	0,75
446 699	NPP	PYK 6 C	Gri	25	0,79
446 689	NPP	PYK 6 E	Gri	25	0,79
446 669	NPP	PYK 4 - 2F	Gri	25	0,72
446 509	NPP	PYK 2.5 A	Gri	100	0,83
446 549	NPP	PYK 2.5 CCA	Gri	100	0,85
446 659	NPP	PYK 1.5 C	Gri	100	0,71
446 499	NPP	PYK 2.5 C	Gri	10	0,83
446 609	NPP	PYK 3 S	Gri	10	0,71
446 649	NPP	PYK 1.5 E	Gri	100	0,66
446 619	NPP	PYK 2.5 E	Gri	10	0,71
446 629	NPP	PYK 2.5 EA	Gri	100	0,71
446 442 T	NPP	PYK 1.5 T - 2.5 T	Sarı/Yeşil	10	0,71
446 452 T	NPP	PYK 4 T	Sarı/Yeşil	10	0,75
446 462 T	NPP	PYK 6 T	Sarı/Yeşil	10	0,77
446 472 T	NPP	PYK 10 T	Sarı/Yeşil	10	0,80
450 412 T	NPP	PYK 16 T	Sarı/Yeşil	25	0,92
446 552 T	NPP	PYK 4E T	Sarı/Yeşil	50	0,75

PYK SERİSİ AYIRMA PLAKALARI

Sip. No.	Tip	Açıklama	Renk	Amb. Adet	Fiyat Euro/Ad.
463 180	APP	PYK 2.5 - 4	Gri	25	0,67
463 190	APP	PYK 6	Gri	25	0,60
463 200	APP	PYK 10	Gri	25	0,75



NPP AVK 2.5



NPP AVK 16



APP AVK 2.5



NPP PYK 2.5



NPP PYK 4



NPP PYK 6 T



NPP PYK 2.5 EA



APP PYK 10

SRD SERİSİ NİHAYET PLAKALARI

Sip. No.	Tip	Açıklama	Renk	Amb. Adet	Fiyat Euro/Ad.
451 059	NPP	SRD_CTP_PTP 2,5	Gri	50	0,69
451 072T	NPP	SRD_CTP 2,5-2F	Sarı/Yeşil	25	1,01
451 079	NPP	SRD_CTP 2,5-2F	Gri	25	0,85
451 089	NPP	CTP 2,5E	Gri	50	0,75
451 099	NPP	CTP 2,5C	Gri	50	0,78
451 109	NPP	SRD 2,5_3F	Gri	50	0,75
451 119	NPP	SCPT2,5	Gri	50	0,32
451 159	NPP	SRD 2.5E	Gri	50	1,10
451 169	NPP	SRD 2.5CA	Gri	50	1,39
451 179	NPP	SRD 2,5-3S	Gri	50	1,17
451 189	NPP	SRD 2.5C	Gri	50	1,69
451 199	NPP	SRD_4E	Gri	50	1,21
451 209	NPP	SRD_4C	Gri	50	1,31
451 219	NPP	SRD_4_2F	Gri	50	1,45
451 229	NPP	SRD_4AF	Gri	50	1,49
451 239	NPP	SRD_4	Gri	50	1,00
451 249	NPP	SRD_6	Gri	25	1,25
451 259	NPP	SRD_6E	Gri	25	1,48
451 279	NPP	SRD_10	Gri	25	1,45
451 289	NPP	SRD_16	Gri	25	1,74
451 299	NPP	SRD_10E	Gri	25	1,74

NPP-SRD 2.5-3S

NPP-SRD-CTP-PTP 2.5

NPP-SRD 2.5-3S

SRD SERİSİ AYIRMA PLAKALARI

Sip. No.	Tip	Açıklama	Renk	Amb. Adet	Fiyat Euro/Ad.
464 029	APP	SRD_CTP_PTP 2,5	Gri	50	0,57
464 069	APP	SRD_CTP 2,5-2F	Gri	25	0,89
464 079	APP	SRD 2.5E	Gri	50	1,02
464 089	APP	SRD 2.5CA	Gri	50	1,10
464 109	APP	SRD 2,5-3S	Gri	50	1,50
464 119	APP	SRD 2.5C	Gri	50	1,80
464 129	APP	SRD_4E	Gri	50	1,11
464 139	APP	SRD_4C	Gri	50	1,11
464 149	APP	SRD_4	Gri	50	1,11
464 159	APP	SRD_4_2F	Gri	50	1,11
464 169	APP	SRD_4AF	Gri	50	1,11
464 179	APP	SRD_6	Gri	25	1,39
464 189	APP	SRD_6E	Gri	25	1,50
464 199	APP	SRD_10	Gri	25	1,66
464 209	APP	SRD_16	Gri	25	1,80
464 219	APP	SRD_10E	Gri	25	1,66

NPP-SRD-4E

APP-SRD-4

StoP SERİSİ NİHAYET PLAKALARI

Sip. No.	Tip	Açıklama	Renk	Amb. Adet	Fiyat Euro/Ad.
451 059	NPP	SRD-CTP-PTP 2.5	Gri	50	0,69
451 079	NPP	SRD-CTP 2.5-2F	Gri	25	0,85
451 089	NPP	CTP 2.5E	Gri	50	0,75
451 099	NPP	CTP 2.5C	Gri	50	0,78
451 109	NPP	CTP 2.5EA	Gri	50	0,75
451 119	NPP	SCPT2.5	Gri	50	0,32
464 029	APP	SRD-CTP-PTP 2.5	Gri	50	0,57
464 039	APP	CTP 2.5E	Gri	50	0,75
464 049	APP	CTP 2.5C	Gri	50	0,83
464 069	APP	SRD-CTP 2.5-2F	Gri	25	0,89

APP-SRD_CTP 2.5_2F

NPP-SRD-CTP-PTP 2.5

PCY SERİSİ NİHAYET PLAKALARI

Sip. No.	Tip	Açıklama	Renk	Amb. Adet	Fiyat Euro/Ad.
450 199	NPP	PCY	Gri	100	0,66

NPP PCY 2.5

PB SERİSİ NİHAYET PLAKALARI

Sip. No.	Tip	Açıklama	Renk	Amb. Adet	Fiyat Euro/Ad.
451 009	NPP	WGO PB 6 / NM - WGO PBD 6 / NM	Gri	25	1,31
451 019	NPP	PB 6 / NM - PB 6K / NM	Gri	25	1,26
451 029	NPP	PB 2.5 / NM	Gri	25	0,96
451 039	NPP	PB 25 / NM	Gri	25	0,96
464 009	APP	PB 2.5 / NM - PB 6 / NM	Gri	25	0,91
464 019	APP	PB 25 / NM	Gri	25	1,62

NPP PB/NM 6

CPB SERİSİ NİHAYET PLAKALARI

Sip. No.	Tip	Açıklama	Renk	Amb. Adet	Fiyat Euro/Ad.
450 289	NPP	CPB 6	Gri	50	0,61
450 299	NPP	CPB 6 B	Gri	50	0,61

NPP CPB 6

DİĞER SERİLER NİHAYET PLAKALARI

Sip. No.	Tip	Açıklama	Renk	Amb. Adet	Fiyat Euro/Ad.
449 019	NPP	PIK 4 N - PIK 2.5 N - PIK 4 RD - PIK 2.5 RD	Gri	25	1,24
449 029	NPP	PIK 4 FS	Gri	25	1,24
449 039	NPP	PIK 10 N	Gri	25	1,29
450 049	NPP	ASK 2	Gri	25	0,82
450 239	NPP	WGO 2 N	Gri	25	1,12
450 249	NPP	WGO 2 IR	Gri	25	1,12
450 229	NPP	WGO 3	Gri	25	1,26
450 139	NPP	PUK 3	Gri	10	1,35
450 149	NPP	PUK 2 T	Gri	10	1,29
450 159	NPP	PUK 3 T	Gri	10	1,44
450 169	NPP	PUK 3 S	Gri	10	1,33
444 429	NPP	MVK 2.5 - 4	Gri	100	0,64
446 429	NPP	MYK 1	Gri	100	0,38
446 439	NPP	MYK 2	Gri	100	0,38
495 079	MYPD1	MYPK-MYSK Serisi için Vidalı Durdurucu	Gri	100	0,52
495 089	MYPD2	MYPK-MYSK Serisi için Vidalı Durdurucu	Gri	100	0,52
446 589	NPP	PYKM 1 - PYKMR 2.5	Gri	100	0,63
446 599	NPP	PYKM 2 - PYKMR 2.5	Gri	100	0,63
450 279	NPP	WGO Y 6 / YD 6	Gri	25	1,24
498 959	NPP	AVK AS	Gri	50	2,79
499 059	NPP	AVK ASD	Gri	50	4,19

NPP WGO 3

NPP PIK 2.5 N

NPP PUK 3

DURDURUCULAR

KD 3

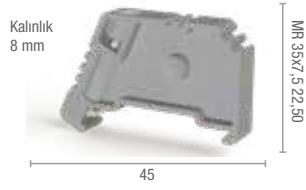

Sip. No.	495 049 - Gri
Açıklama	MR 35 tipi raylarda kullanılabilen vidalı durdurucudur. Vidalı tek katlı geçiş klemensleri ile birlikte kullanılabilir.
Amb. Ad.	100

KD 4

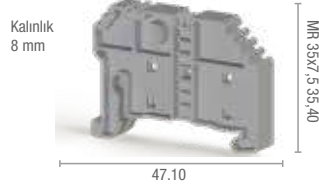

Sip. No.	495 059 - Gri
Açıklama	MR 35 tipi raylarda kullanılabilen vidasız durdurucudur. Yay Baskılı ve pratik yay baskılı tipi geçiş klemensleriyle birlikte kullanılabilir.
Amb. Ad.	100

KD 5



Sip. No.	495 069 - Gri
Açıklama	MR 15 tipi raylarda kullanılabilen vidasız durdurucudur. Mini vidalı/yay baskılı geçiş klemensleriyle birlikte kullanılabilir.
Amb. Ad.	100

KD 6

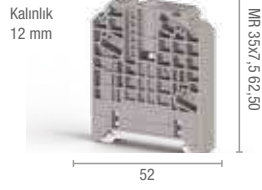

Sip. No.	495 099 - Gri
Açıklama	MR 35 tipi raylara takılabilen vidalı durdurucudur. Yüksek kesitli geçiş klemensleri ile birlikte kullanılabilir. 10x3 mm bara ile dağıtım bloğu oluşturulabilir.
Amb. Ad.	50

KD 6 A

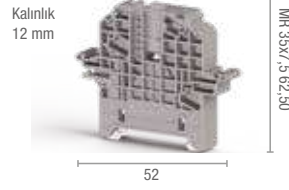

Sip. No.	495 109 - Gri
Açıklama	MR 35 tipi raylara takılabilen vidalı durdurucudur. Yüksek kesitli geçiş klemensleri ile birlikte kullanılabilir. 10x3 mm bara ile dağıtım bloğu oluşturulabilir. Koruma kapağı takılabilir.
Amb. Ad.	50

KD 6 T

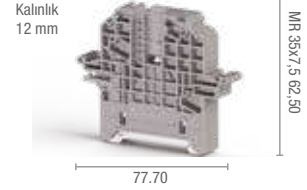

Sip. No.	495 209 - Gri
Açıklama	MR 35 tipi raylara takılabilen Vidalı durdurucudur. Yüksek kesitli geçiş klemensleri ile birlikte kullanılabilir. 10x3 mm bara ile dağıtım bloğu oluşturulabilir. Koruma kapağı takılabilir.
Amb. Ad.	50

KD 7



Sip. No.	495 219 - Gri
Açıklama	MR 35 tipi raylarda kullanılabilen vidalı durdurucudur. Küçük ve orta kesitli geçiş klemensleriyle birlikte kullanılabilir.
Amb. Ad.	50

KD 8

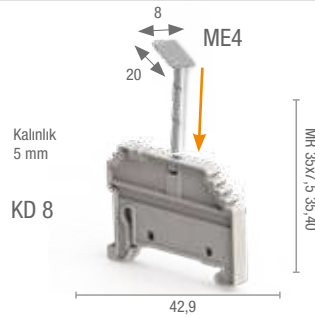

Sip. No.	495 229 - Gri
Açıklama	MR 35 tipi raylarda kullanılabilen vidasız durdurucudur. Yay Baskılı ve pratik yay baskılı tipi geçiş klemensleriyle birlikte kullanılabilir.
Amb. Ad.	50

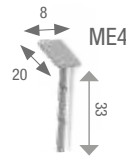

ME 4	496 329 - Gri
KD 8 durdurucunun aksesuarıdır, 8x20 yapışkan etiket kullanımına uygundur.	
25	

DURDURUCULAR

Sip. No.	Tip	Renk	Amb. Adet	Fiyat Euro/Ad.
495 049	KD 3	Gri	100	0,86
495 040	KD 3	Bej	100	0,86
495 059	KD 4	Gri	100	0,86
495 050	KD 4	Bej	100	0,86
495 069	KD 5	Gri	100	0,86
495 060	KD 5	Bej	100	0,86
495 099	KD 6	Gri	50	1,74
495 090	KD 6	Bej	50	1,74
495 109	KD 6A	Gri	50	2,11
495 100	KD 6A	Bej	50	2,11
495 209	KD 6D	Gri	50	3,12
495 200	KD 6D	Bej	50	3,12
495 219	KD 7	Gri	50	1,22
495 229	KD 8	Gri	50	0,86
496 329	ME 4	Gri	25	0,47

10x3 kumanda baralarına takılan BK ve IBK SERİSİ bara klemensleri ile oluşturduğunuz dağıtım bloklarınızı izole etmek yada ölçme-ayırma klemenslerinizi mühür altına almak için KD 6 SERİSİ durdurucu serilerinden birini, şeffaf koruma kapağını ve mühürleme pimlerini seçebilirsiniz.



SKK MR 35



Sip. No.	498 187
Açıklama	Mühürleme pimi
Amb. Ad.	100

Fiyat
Euro/Ad. **0,195**

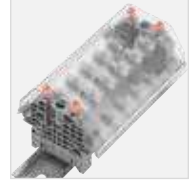

Şeffaf Koruma Kapağı



CB 144

KORUMA KAPAĞI

Sip. No.	Tip	Açıklama	Renk	Amb. Adet	Fiyat Euro/Ad.
498 270	Koruma Kapağı CB 144	Koruma Kapağı	Şeffaf	1	32,20
499 459	CB 144 Durdurucu	Koruma Kapağı Durdurucusu	Gri	10	5,90
498 190	Koruma Kapağı	KD 6 A ve SKK ile kullanılır	Şeffaf (1 m)	1	20,30
468 069	SKK	MR 35 raya takılan koruma kapağı tutucu plaka	Gri	10	1,72

Ölçme-ayırma klemenslerinizi mühür altına almak için 1 metrelik şeffaf koruma kapağını gerekli ölçüde keserek, klemenslerin arasında raya takılmış 2 adet SKK plakasının plastik saplamalarının üzerine denk gelen yerden delmeniz yeterlidir.



GE 4

Sip. No.	496 310 (GE 4 Şeffaf)
Etiket Sip. No.	508 520 SIT FP 4407 (7x44 mm)

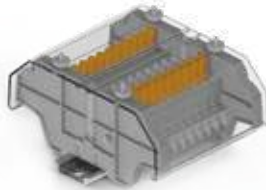

CB Uygulama



SKK Uygulama

Plastik somunlar SKK plakası ile birlikte satılmaktadır.

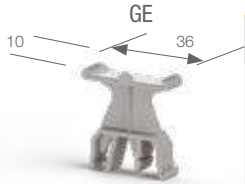

GE

Sip. No.	496 119 (GE Gri)
Etiket Sip. No.	508 530 SIFX 0615Y (6 x 15 mm)

GRUP ETİKETLERİ

Sip. No.	Tip	Açıklama	Renk	Amb. Adet	Fiyat Euro/Ad.
496 110	GE	Grup Etiketi MR 32/MR 35	Bej	50	0,95
496 119	GE	Grup Etiketi MR 32/MR 35	Gri	50	0,95
496 310	GE4	Grup Etiketi MR 32/MR 35	Şeffaf	25	0,95
496 12A	ME 1-1	Modüler Grup Etiketi / Küçük Boy	Şeffaf	25	0,95
496 13A	ME 1-2	Modüler Grup Etiketi / Orta Boy	Şeffaf	25	0,95
496 14A	ME 2-2	Modüler Grup Etiketi / Büyük Boy	Şeffaf	25	0,95
496 300	ME 3	Modüler Grup Etiketi	Şeffaf	50	0,95
496 329	ME 4	Modüler Grup Etiketi	Gri	25	0,47

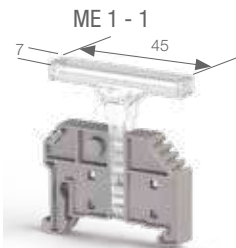

ME 1 - 1

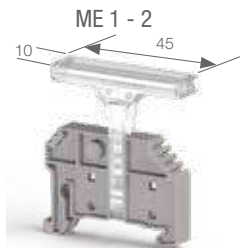

ME 1 - 2

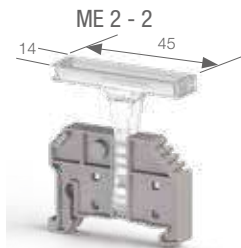

ME 2 - 2

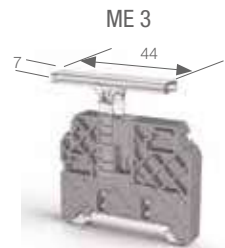

ME 3

Sip. No.	496 12A - Şeffaf	496 13A - Şeffaf	496 14A - Şeffaf	496 300 - Şeffaf
Paket Adedi	25	25	25	50
Uygun Durdurucu	KD 4 - KD 6 - KD 6A - KD 6T	KD 4 - KD 6 - KD 6A - KD 6T	KD 4 - KD 6 - KD 6A - KD 6T	KD 7
Etiket (Klecard'ta yazdırılır)	808 500 KCIP-Y 7x44	808 500 KCIP-Y 7x44 808 506 KCIP-Y 9x35	808 500 KCIP-Y 7x44 808 506 KCIP-Y 9x35	808 500 KCIP-Y 7x44
Etiket (Ofis yazıcısında yazdırılır)	508 530 SI FX 0615Y	508 530 SI FX 0615Y	508 530 SI FX 0615Y	508 520 SIT FP 4407Y

VİDALI AVK SERİSİ ÜST KÖPRÜLER



UK 2.5 / 2



UK 2.5 / 3



UK 2.5 / 4

Sip. No.	Tip	Açıklama	Özellik	Amb. Adet	Fiyat Euro/Ad.
474 122	UK 2.5/2	AVK 2.5	2'li Köprü	25	1,53
474 123	UK 2.5/3	AVK 2.5	3'lü Köprü	20	2,09
474 124	UK 2.5/4	AVK 2.5	4'lü Köprü	15	2,75
474 129	UK 2.5/10	AVK 2.5	10'lu Köprü	5	6,28
474 132	UK 4/2	AVK 4 - AVK Y4	2'li Köprü	25	1,73
474 133	UK 4/3	AVK 4 - AVK Y4	3'lü Köprü	20	2,47
474 134	UK 4/4	AVK 4 - AVK Y4	4'lü Köprü	15	3,59
474 139	UK 4/10	AVK 4 - AVK Y4	10'lu Köprü	5	6,61
474 180	UK 4/20	AVK 4 - PIK 4 N	20'li Köprü	5	25,30
474 190	UK 4/50	AVK 4 - PIK 4 N	50'li Köprü	5	37,10
474 142	UK 6/2	AVK 6 - AVK Y6	2'li Köprü	25	1,92
474 143	UK 6/3	AVK 6 - AVK Y6	3'lü Köprü	20	2,75
474 144	UK 6/4	AVK 6 - AVK Y6	4'lü Köprü	15	3,70
474 149	UK 6/10	AVK 6 - AVK Y6	10'lu Köprü	5	6,72
474 152	UK 10/2	AVK 10 - PIK 10 N - AVK Y10	2'li Köprü	25	2,12
474 153	UK 10/3	AVK 10 - PIK 10 N - AVK Y10	3'lü Köprü	20	2,92
474 154	UK 10/4	AVK 10 - PIK 10 N - AVK Y10	4'lü Köprü	15	4,26
474 159	UK 10/10	AVK 10 - PIK 10 N - AVK Y10	10'lu Köprü	5	8,85
474 162	UK 16/2	AVK 16 ve AVK 25 RD	2'li Köprü	25	2,43
474 163	UK 16/3	AVK 16 ve AVK 25 RD	3'lü Köprü	20	3,25
474 164	UK 16/4	AVK 16 ve AVK 25 RD	4'lü Köprü	15	4,48
474 169	UK 16/10	AVK 16 ve AVK 25 RD	10'lu Köprü	5	11,09
474 172	UK 35/2	AVK 35 RD	2'li Köprü	25	3,59
474 173	UK 35/3	AVK 35 RD	3'lü Köprü	20	4,82
474 174	UK 35/4	AVK 35 RD	4'lü Köprü	15	6,16
474 179	UK 35/10	AVK 35 RD	10'lu Köprü	5	14,50
480 212	UK 35/2	AVK 35 RDS - AVK 35 IRDS	2'li Köprü	25	3,22
480 213	UK 35/3	AVK 35 RDS - AVK 35 IRDS	3'lü Köprü	20	4,51
480 214	UK 35/4	AVK 35 RDS - AVK 35 IRDS	4'lü Köprü	15	5,59
480 219	UK 35/10	AVK 35 RDS - AVK 35 IRDS	10'lu Köprü	5	12,60
478 332	UK 50/2	AVK 50	2'li Köprü	5	7,70
478 333	UK 50/3	AVK 50	3'lü Köprü	5	11,20
478 334	UK 50/4	AVK 50	4'lü Köprü	5	13,70
478 372	UK 70/2	AVK 70 RD	2'li Köprü	5	11,20
478 373	UK 70/3	AVK 70 RD	3'lü Köprü	5	16,80
478 374	UK 70/4	AVK 70 RD	4'lü Köprü	5	23,00
478 342	UK 95/2	AVK 95	2'li Köprü	5	14,20
478 343	UK 95/3	AVK 95	3'lü Köprü	5	20,90
478 344	UK 95/4	AVK 95	4'lü Köprü	5	28,50
478 352	UK 150/2	AVK 150	2'li Köprü	5	19,10
478 353	UK 150/3	AVK 150	3'lü Köprü	5	27,80
478 354	UK 150/4	AVK 150	4'lü Köprü	5	38,20
478 362	UK 240/2	AVK 240	2'li Köprü	5	29,30
478 363	UK 240/3	AVK 240	3'lü Köprü	5	45,30
478 364	UK 240/4	AVK 240	4'lü Köprü	5	58,00

VİDALI PIK 2.5 - 4 N SERİSİ ÜST KÖPRÜLER

Sip. No.	Tip	Açıklama	Özellik	Amb. Adet	Fiyat Euro/Ad.
474 122	UK 2.5/2	PIK 2.5 N	2'li Köprü	25	1,53
474 123	UK 2.5/3	PIK 2.5 N	3'lü Köprü	20	2,09
474 124	UK 2.5/4	PIK 2.5 N	4'lü Köprü	15	2,75
474 129	UK 2.5/10	PIK 2.5 N	10'lu Köprü	5	6,28
474 132	UK 4/2	PIK 4 N	2'li Köprü	25	1,73
474 133	UK 4/3	PIK 4 N	3'lü Köprü	20	2,47
474 134	UK 4/4	PIK 4 N	4'lü Köprü	15	3,59
474 139	UK 4/10	PIK 4 N	10'lu Köprü	5	6,61



UK 4 / 2



UK 4 / 3



UK 4 / 4



UK 4 / 10

VİDALI PUK SERİSİ ÜST KÖPRÜLER

Sip. No.	Tip	Açıklama	Özellik	Amb. Adet	Fiyat Euro/Ad.
480 132	UK 2.5/2	PUK	2'li Köprü	25	2,50
480 133	UK 2.5/3	PUK	3'lü Köprü	20	3,76
480 134	UK 2.5/4	PUK	4'lü Köprü	15	4,94
480 139	UK 2.5/10	PUK	10'lu Köprü	5	11,50



UK 2.5 / 2



UK 2.5 / 3



UK 2.5 / 4



UK 2.5 / 10

WGO 6 SERİSİ AKSESUARLARI

Sip. No.	Tip	Açıklama	Özellik	Amb. Adet	Fiyat Euro/Ad.
470 122	CS 6/2	Push-in üst köprü	4'lü Köprü	25	1,31
470 123	CS 6/3	Push-in üst köprü	2'li Köprü	20	1,98
470 124	CS 6/4	Push-in üst köprü	3'lü Köprü	15	2,71
470 125	CS 6/5	Push-in üst köprü	4'lü Köprü	10	3,36
470 129	CS 6/10	Push-in üst köprü	2'li Köprü	5	6,16
470 172	SCS 6/2	Uzun push-in üst köprü	3'lü Köprü	25	1,09
470 173	SCS 6/3	Uzun push-in üst köprü	4'lü Köprü	20	1,98
470 174	SCS 6/4	Uzun push-in üst köprü	2'li Köprü	15	2,92
469 061	WGO 6 KP	Kodlama Plastikleri	Mavi	50	0,58



...1 ...2 ...3 ...4 ...5
Mavi Yeşil Sarı Kırmızı Siyah

*WGO 6KP kodlama plastikleri için renk opsiyonları. (Sipariş numarasının son rakamıdır.)

GEÇMELİ TİP ÜST KÖPRÜLER

Sip. No.	Tip	Açıklama	Özellik	Amb. Adet	Fiyat Euro/Ad.
476 602	UK 1.5	PYK 1.5 M / 1.5 ME / 1.5 MC / 2	2'li Köprü	25	0,79
476 603	UK 1.5	PYK 1.5 M / 1.5 ME / 1.5 MC / 3	3'lü Köprü	20	1,38
476 604	UK 1.5	PYK 1.5 M / 1.5 ME / 1.5 MC / 4	4'lü Köprü	15	2,05
476 609	UK 1.5	PYK 1.5 M / 1.5 ME / 1.5 MC / 10	10'lu Köprü	5	4,62
476 222	UK 2.5/2	PYK 2.5 / Avk 2.5 RD / PYK 2.5 M2F / PYK 2.5 M2FT / MVK 2.5	2'li Köprü	25	0,86
476 223	UK 2.5/3	PYK 2.5 / Avk 2.5 RD / PYK 2.5 M2F / PYK 2.5 M2FT / MVK 2.5	3'lü Köprü	20	1,31
476 224	UK 2.5/4	PYK 2.5 / Avk 2.5 RD / PYK 2.5 M2F / PYK 2.5 M2FT / MVK 2.5	4'lü Köprü	15	1,70
476 229	UK 2.5/10	PYK 2.5 / Avk 2.5 RD / PYK 2.5 M2F / PYK 2.5 M2FT / MVK 2.5	10'lu Köprü	5	4,51
476 320	UK 2.5/50	AVK 2.5 RD	50'li Köprü	5	17,60
476 232	UK 4/2	PYK 4 / PYK 4-2F / AVK 4 RD / MVK 4	2'li Köprü	25	0,88
476 233	UK 4/3	AVK 4A / AVK 4R / AVK 4CC / AVK 4 CA / AVK 4 CEA / PYK 4E / PYK 4C	3'lü Köprü	20	1,31
476 234	UK 4/4	AVK 4A / AVK 4R / AVK 4CC / AVK 4 CA / AVK 4 CEA / PYK 4E / PYK 4C	4'lü Köprü	15	1,77
476 239	UK 4/10	PYK 4 / PYK 4-2F / AVK 4 RD / MVK 4 AVK 4A / AVK 4R / AVK 4CC / AVK 4CEA / PYK 4E / PYK 4C	10'lu Köprü	5	4,94
476 330	UK 4/50	AVK 4 RD	50'li Köprü	5	21,50
476 242	UK 6/2	PYK 6/PYK 4S/AVK 4 FS/WGO 4/WGO 5/PYK 6E/PYK 6C	2'li Köprü	25	1,09
476 243	UK 6/3	PYK 6/PYK 4S/AVK 4 FS / WGO 4 / WGO 5/PYK 6E/PYK 6C	3'lü Köprü	20	1,65
476 244	UK 6/4	PYK 6/PYK 4S/AVK 4 FS / WGO 4 / WGO 5/PYK 6E/PYK 6C	4'lü Köprü	15	2,27
476 249	UK 6/10	PYK 6/PYK 4S/AVK 4 FS / WGO 4 / WGO 5/PYK 6E/PYK 6C	10'lu Köprü	5	5,90
476 252	UK 10/2	PYK 10/PYK 10E	2'li Köprü	25	1,52
476 253	UK 10/3	PYK 10/PYK 10E	3'lü Köprü	20	1,87
476 254	UK 10/4	PYK 10/PYK 10E	4'lü Köprü	15	2,40
476 259	UK 10/10	PYK 10/PYK 10E	10'lu Köprü	5	6,44
470 142	UK 16/2	PYK 16	2'li Köprü	25	2,40
470 143	UK 16/3	PYK 16	3'lü Köprü	20	5,16
470 144	UK 16/4	PYK 16	4'lü Köprü	15	6,28
470 145	UK 16/5	PYK 16	10'lu Köprü	10	8,63

UK 2.5 / 2

UK 2.5 / 3

UK 2.5 / 4

PRD / SRD / STOP SERİSİ ÜST KÖPRÜLERİ

Sip. No.	Tip	Açıklama	Özellik	Amb. Adet	Fiyat Euro/Ad.
470 102	CS 2,5/2	PRD 2,5 / SRD 2,5 ve StoP serileri için	2'li Köprü	25	0,89
470 103	CS 2,5/3	PRD 2,5 / SRD 2,5 ve StoP serileri için	3'lü Köprü	20	1,37
470 104	CS 2,5/4	PRD 2,5 / SRD 2,5 ve StoP serileri için	4'lü Köprü	15	1,78
470 105	CS 2,5/5	PRD 2,5 / SRD 2,5 ve StoP serileri için	5'li Köprü	10	2,01
470 109	CS 2,5/10	PRD 2,5 / SRD 2,5 ve StoP serileri için	10'lu Köprü	5	4,71
470 170	CS 2,5/20	PRD 2,5 / SRD 2,5 ve StoP serileri için	20'li Köprü	10	8,40
470 112	CS 4/2	SRD 4 serisi için	2'li Köprü	25	0,92
470 113	CS 4/3	SRD 4 serisi için	3'lü Köprü	20	1,37
470 114	CS 4/4	SRD 4 serisi için	4'lü Köprü	15	1,85
470 115	CS 4/5	SRD 4 serisi için	5'li Köprü	10	2,41
470 119	CS 4/10	SRD 4 serisi için	10'lu Köprü	5	5,16
470 122	CS 6/2	SRD 6 serisi için	2'li Köprü	25	1,31
470 123	CS 6/3	SRD 6 serisi için	3'lü Köprü	20	1,98
470 124	CS 6/4	SRD 6 serisi için	4'lü Köprü	15	2,71
470 125	CS 6/5	SRD 6 serisi için	5'li Köprü	10	3,36
470 129	CS 6/10	SRD 6 serisi için	10'lu Köprü	5	6,16
470 132	CS 10/2	SRD 10 serisi için	2'li Köprü	25	1,81
470 133	CS 10/3	SRD 10 serisi için	3'lü Köprü	20	2,25
470 134	CS 10/4	SRD 10 serisi için	4'lü Köprü	15	2,92
470 135	CS 10/5	SRD 10 serisi için	5'li Köprü	10	4,04
470 139	CS 10/10	SRD 10 serisi için	10'lu Köprü	5	7,40
470 152	CS 16/2	SRD 16 serisi için	2'li Köprü	25	2,40

CS 2.5-2

CS 2.5-3

GEÇMELİ TİP ÜST KÖPRÜ TUTUCULARI

Sip. No.	Tip	Açıklama	Özellik	Amb. Adet	Fiyat Euro/Ad.
499 159	AT 2.5	Üst Köprü Tutucu	2.5 mm ² üst köprüler için	20	0,55
499 259	AT 4	Üst Köprü Tutucu	4 mm ² üst köprüler için	20	0,52
499 359	AT 6	Üst Köprü Tutucu	6 mm ² üst köprüler için	20	0,51
499 559	ATCS 6	Üst Köprü Tutucu	6 mm ² üst köprüler için	20	2,54

ATCS 6

STOP SERİSİ AKSESUARLARI



SGP

Sip. No.	Tip	Açıklama	Amb. Adet	Fiyat Euro/Ad.
469 027	SGN	Kilit pimi Turuncu	100	0,23
469 005	SGL	Soket kiliti siyah	50	0,33
469 015	SGL2	İkili soket kiliti siyah	50	0,36
469 035	SGP	Kablo toplayıcı siyah	50	0,51

WGO KLEMENSİ ÜST KÖPRÜ AYIRMA APARATI



WGO UAA

Sip. No.	Tip	Açıklama	Amb. Adet	Fiyat Euro/Ad.
498 300	WGO UAA	WGO 1 - WGL 1 - WGO 3 - WGO Y6 - WGO YD 6	5	1,10

WGO 4 KLEMENSİ PLASTİK KAPAĞI



WGO 4 PK

Sip. No.	Tip	Açıklama	Amb. Adet	Fiyat Euro/Ad.
469 079	WGO 6 PK	WGO 6 (kayar köprü izole etmek için)	50	0,58

ÖLÇME - AYIRMA KLEMENSLERİ ÜST KÖPRÜLER



IZUK 6 / 2



IZUK 6 / 4

Sip. No.	Tip	Açıklama	Amb. Adet	Fiyat Euro/Ad.
476 302	IZUK 6/2	WGO 1 - WGL 1 - WGO 3 - WGO YD6 - WGO Y6 - WGO 4	10	1,14
476 303	IZUK 6/3	WGO 1 - WGL 1 - WGO 3 - WGO YD6 - WGO Y6 - WGO 4	10	1,46
476 304	IZUK 6/4	WGO 1 - WGL 1 - WGO 3 - WGO YD6 - WGO Y6 - WGO 4	10	2,04
476 306	IZUK 6/6	WGO 1 - WGL 1 - WGO 3 - WGO YD6 - WGO Y6 - WGO 4	10	2,84
476 309	IZUK 6/10	WGO 1 - WGL 1 - WGO 3 - WGO YD6 - WGO Y6 - WGO 4	10	3,85
476 402	IZUK 10/2	WGO 2N	10	1,39
476 403	IZUK 10/3	WGO 2N	10	1,92
476 404	IZUK 10/4	WGO 2N	10	2,19
476 406	IZUK 10/6	WGO 2N	10	3,50
476 409	IZUK 10/10	WGO 2N	10	6,42
476 502	IZUK 10W/2	WGO 2 IR	10	1,39
476 503	IZUK 10W/3	WGO 2 IR	10	1,92
476 504	IZUK 10W/4	WGO 2 IR	10	2,29
476 506	IZUK 10W/6	WGO 2 IR	10	3,50
476 509	IZUK 10W/10	WGO 2 IR	10	6,42

PB SERİSİ VİDAYA TAKILAN TARAK KÖPRÜLER



TKO PB 6 / 2

Sip. No.	Tip	Açıklama	Amb. Adet	Fiyat Euro/Ad.
479 012	TKO - PB/NM 2.5/2	PB 2.5/NM - PB 2.5 K/NM	25	1,06
479 013	TKO - PB/NM 2.5/3	PB 2.5/NM - PB 2.5 K/NM	20	1,29
479 014	TKO - PB/NM 2.5/4	PB 2.5/NM - PB 2.5 K/NM	15	1,67
479 017	TKO - PB/NM 2.5/7	PB 2.5/NM - PB 2.5 K/NM	5	2,65
479 019	TKO - PB/NM 2.5/10	PB 2.5/NM - PB 2.5 K/NM	5	3,73
479 002	TKO - PB/NM 6/2	WGO PB 6/NM - WGO PBD 6/NM	25	1,49
479 003	TKO - PB/NM 6/3	WGO PB 6/NM - WGO PBD 6/NM	20	2,01
479 004	TKO - PB/NM 6/4	WGO PB 6/NM - WGO PBD 6/NM	15	2,64
479 007	TKO - PB/NM 6/7	WGO PB 6/NM - WGO PBD 6/NM	5	6,42
479 009	TKO - PB/NM 6/10	WGO PB 6/NM - WGO PBD 6/NM	5	6,53
479 022	TKO - PB/NM 25/2	PB 25/NM M5 - PB 25/NM M6	25	2,79

CPB SERİSİ ÜST KÖPRÜLER



UK 9.5 / 2

Sip. No.	Tip	Açıklama	Özellik	Amb. Adet	Fiyat Euro/Ad.
480 192	UK 9.5 / 2	CPB 6	2'li Köprü	25	1,81
480 199	UK 9.5 / 10	CPB 6	10'lu Köprü	5	8,52
480 202	UK 13 / 2	CPB 6 B	2'li Köprü	25	3,85
480 209	UK 13 / 10	CPB 6 B	10'lu Köprü	5	10,03

İKAZ PLAKALARI



Sip. No.	Tip	Açıklama	Amb. Adet	Fiyat Euro/Ad.
498 240	IP5	Büyük kesitler için ikaz plakası (AVK50-70RD-95-150-240)	25	3,55
498 250	IP5S	Büyük kesitler için ikaz plakası (AVK50-70RD-95-150-240) Sembollü	25	3,87

VİDALI KLEMENSLER TARAK KÖPRÜLER



Sip. No.	Tip	Açıklama	Özellik	Amb. Adet	Fiyat Euro/Ad.
476 262	TKO 2.5/2	AVK 2.5 / AVK 2.5 RD	2'li Köprü	25	0,80
476 263	TKO 2.5/3	AVK 2.5 / AVK 2.5 RD	3'lü Köprü	20	1,23
476 264	TKO 2.5/4	AVK 2.5 / AVK 2.5 RD	4'lü Köprü	15	1,61
476 269	TKO 2.5/10	AVK 2.5 / AVK 2.5 RD	10'lu Köprü	5	3,38
476 272	TKO 4/2	AVK 4 / AVK 4 RD	2'li Köprü	25	1,00
476 273	TKO 4/3	AVK 4 / AVK 4 RD	3'lü Köprü	20	1,50
476 274	TKO 4/4	AVK 4 / AVK 4 RD	4'lü Köprü	15	1,98
476 279	TKO 4/10	AVK 4 / AVK 4 RD	10'lu Köprü	5	5,02
476 282	TKO 6/2	AVK 6, WGO 1, WGO 3	2'li Köprü	25	1,21
476 283	TKO 6/3	AVK 6, WGO 1, WGO 3	3'lü Köprü	20	1,73
476 284	TKO 6/4	AVK 6, WGO 1, WGO 3	4'lü Köprü	15	2,22
476 289	TKO 6/10	AVK 6, WGO 1, WGO 3	10'lu Köprü	5	6,42
476 292	TKO 10/2	AVK 10, WGO 2, WGO 4	2'li Köprü	25	1,51
476 293	TKO 10/3	AVK 10, WGO 2, WGO 4	3'lü Köprü	20	2,06
476 294	TKO 10/4	AVK 10, WGO 2, WGO 4	4'lü Köprü	15	2,60
476 299	TKO 10/10	AVK 10, WGO 2, WGO 4	10'lu Köprü	5	7,70

İZOLELİ TEST KOVANLARI



Sip. No.	Tip	Açıklama	Amb. Adet	Fiyat Euro/Ad.
490 100	TSK 10 (Ø 4)	WGO 1 / WGO 3 / WGO 4 / WGL 1 / WGO Y6 - WGO YD6 - WGO 2N	5	1,81
490 110	TSK 11 (Ø 4)	WGO 4	5	2,68

İZOLESİZ TEST KOVANLARI



Sip. No.	Tip	Açıklama	Amb. Adet	Fiyat Euro/Ad.
490 030	TSK 3 (Ø 2,3)	AVK 2.5; PIK 2.5 N; PIK 2.5 NK; PIK 2.5 ND; PIK 2.5 NLD; PIK 4 N; PIK 4 NK; PIK 4 ND; PIK 4 NLD; PUK 3; PUK 2T; PUK 3T; PUK 3 S; PUK 3 SLD (NPN); PUK 3 SLD (PNP)	5	1,29
490 040	TSK 4 (Ø 2,3)	AVK 4; AVK 6; AVK 10	5	1,56
490 060	TSK 6	WGO 2N	5	2,68
490 070	TSK 7 (Ø 4)	AVK 4; AVK 6; AVK 10	5	2,08
490 080	TSK 8 (Ø 4)	AVK 16	5	2,61
490 090	TSK 9 (Ø 4)	AVK 16 RD; AVK 35 RD; AVK 35 RDS; AVK 35 IRDS	5	2,18

TEST FİŞLERİ



Sip. No.	Tip	Açıklama	Amb. Adet	Fiyat Euro/Ad.
493 023	TF (Ø 2.3)	AVK 2.5; AVK 4; AVK 6; AVK 10; PIK 2.5 N; PIK 4 NK; PIK 2.5 ND; PIK 2.5 NLD; PIK 4N; PIK 4 NK; PIK 4 ND; PIK 4 NLD	5	19,60
493 020	TF (Ø 2)	AVK 2.5; PIK 2.5 N; PIK 2.5 NK; PIK 2.5 ND; PIK 2.5 NLD; PIK 4N; PIK 4 NK; PIK 4 ND; PIK 4 NLD	5	14,90

MR SERİSİ DIN NORMU MONTAJ RAYLARI



Sip. No.	Tip	Açıklama	Boyut	Amb. Adet	Fiyat Euro/Ad.
500 601	MR 35 - 35 x 7,5	Deliksiz Montaj Rayı	1 m.	20	5,24
500 602	MR 35 - 35 x 7,5	Delikli Montaj Rayı	1 m.	20	5,42
500 603	MR 35 - 35 x 7,5	Deliksiz Montaj Rayı	2 m.	20	9,94
500 604	MR 35 - 35 x 7,5	Delikli Montaj Rayı	2 m.	20	10,66
500 606	MR 35 - 35 x 15	Deliksiz Montaj Rayı	1 m.	10	8,49
500 607	MR 35 - 35 x 15	Delikli Montaj Rayı	1 m.	10	8,94
500 608	MR 35 - 35 x 15	Deliksiz Montaj Rayı	2 m.	10	16,30
500 609	MR 35 - 35 x 15	Delikli Montaj Rayı	2 m.	10	17,20
500 101	MR 32	Deliksiz Montaj Rayı	1 m.	10	7,32
501 101	RT	Ray Taşıyıcı	---	25	0,93
500 602E	MR 35 x 7,5	Delikli Montaj Rayı (Galvanizli)	1m.	20	4,03
500 604E	MR 35 x 7,5	Delikli Montaj Rayı (Galvanizli)	2m.	20	7,06
500 610	MR 15x5,5	Deliksiz Montaj Rayı	1m.	20	4,52
500 611	MR 15x5,5	Delikli Montaj Rayı	1m.	20	4,68
500 612	MR 15x5,5	Deliksiz Montaj Rayı	2m.	20	8,13
500 613	MR 15x5,5	Delikli Montaj Rayı	2m.	20	8,49
500 603E	MR 35x7,5	Deliksiz Montaj Rayı	2m.	20	6,74
500 650	RKA RAY KESME MAKASI (Tezgah tipi kollu)	Kesme Aparatı		1	2.410,00

TRV SERİSİ TRAF0 KLEMENSLERİ

Sip. No.	Tip	Kesit (mm ²)	Açıklama	Renk	Amb. Adet	Fiyat Euro/Ad.
422 060	TRV 4 T	4	Topraklama	Sarı / Yeşil	50	1,15
422 057	TRV 4 B	4	Tekli	Turuncu	50	0,82
422 047	TRV 4 M	4	İkili	Turuncu	50	1,31
422 037	TRV 10	10	İkili	Turuncu	25	5,02
422 027	TRV 4 S	4	Sigortalı	Turuncu	50	7,90
422 020	TRV 4 S	4	Sigortalı	Bej	50	7,90
422 029	TRV 4 S	4	Sigortalı	Gri	50	7,90
422 030	TRV 10	10	İkili	Bej	25	5,02
422 039	TRV 10	10	İkili	Gri	25	5,02
422 040	TRV 4 M	4	İkili	Bej	50	1,31
422 049	TRV 4 M	4	İkili	Gri	50	1,31
422 050	TRV 4 B	4	Tekli	Bej	50	0,82
422 059	TRV 4 B	4	Tekli	Gri	50	0,82

DB 7,5 x 4,5 • DG 7/5 ETİKETLERİ ile birlikte kullanılabilir.

TRAF0 KLEMENSİ ETİKETLERİ

505 340	DG 7/5	7x5	Tabaka	Beyaz	440	0,75
505 700	DB 7,5x4,5	7,5x4,5	Tabaka	Beyaz	500	0,75



TRV SERİSİ trafo klemensleri Alçak Gerilim trafo imalatında ihtiyaç duyulan tip ve kesitlerde kullanıma sunulmuştur. TRV 4 ürünü fast-on kablo başlığı ile de kullanıma olanak sağlamaktadır. TRV S sigortalı klemenslerde ise 5x20 mm ölçüsünde cam sigorta kullanılmaktadır. Plotter ile markalamayı kolaylaştıracak aksesuarları mevcuttur.

PSK SERİSİ CİHAZ SIRA KLEMENSLERİ



PSK 1/2

Sip. No.	Tip	Kesit (mm ²)	Açıklama	Renk	Amb. Adet	Fiyat Euro/Ad.
420 020	PSK 1/2	2.5	2'li Geçmeli	Bej	100	0,78
420 120	PSK 1/12	2.5	12'li Sıra	Bej	75	4,54
421 020	PSK 2/2	6	2'li Geçmeli	Bej	100	1,31
421 100	PSK 2/10	6	10'lu Sıra	Bej	20	6,70

SK SERİSİ SIRA KLEMENSLERİ



Sip. No.	Tip	Kesit (mm ²)	Açıklama	Renk	Amb. Adet	Fiyat Euro/Ad.
430 002	SK 1	2.5	12'li Sıra	Siyah	50	2,10
430 012	SK 2	4	12'li Sıra	Siyah	50	2,47
430 022	SK 3	6	12'li Sıra	Siyah	50	3,71
430 032	SK 4	10	12'li Sıra	Siyah	10	6,80
431 002	SK 1	2.5	12'li Sıra	Beyaz	50	2,68
431 012	SK 2	4	12'li Sıra	Beyaz	50	2,89
431 022	SK 3	6	12'li Sıra	Beyaz	50	5,26
431 032	SK 4	10	12'li Sıra	Beyaz	10	10,92

BUK SERİSİ GEÇMELİ BUAT KLEMENSLERİ

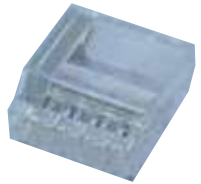

Sip. No.	Tip	Kesit (mm ²)	Açıklama	Renk	Amb. Adet	Fiyat Euro/Ad.
425 235	BUK 2.5 / 3	1 - 2.5	3 kutuplu	Şeffaf	100	0,37
425 245	BUK 2.5 / 4	1 - 2.5	4 kutuplu	Şeffaf	100	0,40
425 255	BUK 2.5 / 5	1 - 2.5	5 kutuplu	Şeffaf	100	0,46
425 350	BUK 4 / 3	2.5 - 4	3 kutuplu	Şeffaf	50	0,67



SBK SERİSİ BARA KLEMENSLERİ

Sip. No.	Tip	Kesit (mm ²)	Kullanılan Bara Ebatları (mm)	Ölçü			Amb. Adet	Fiyat Euro/Ad.
				a	b	c		
401 173	SBK 16/5	1,5 - 16 x 5	25,0	21,5	11,7	100	1,77
401 174	SBK 16/10	1,5 - 16 x 10	29,3	21,5	11,7	100	1,77
401 182	SBK 35/5	16 - 35 x 5	31,0	29,0	16,3	25	2,66
401 183	SBK 35/10	16 - 35 x 10	36,0	29,0	16,3	25	2,66
401 501	SBK 50/5	25 - 50 x 5	41,0	35,0	17,5	25	6,88
401 502	SBK 50/10	25 - 50 x 10	46,0	35,0	17,0	25	6,88

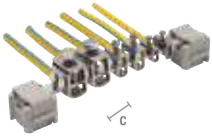

BK SERİSİ BARA KLEMENSLERİ

Sip. No.	Tip	Kesit (mm ²)	Vida Türü	Bara Ölçüsü	Ölçü			Amb. Adet	Fiyat Euro/Ad.
					a	b	c		
525 361	BK 4	4	M 3	10 x 3	11,3	15,6	5,5	200	0,31
525 362	BK 10	10	M 4	10 x 3	17,2	15,6	8,7	100	0,50
525 363	BK 35	35	M 6	10 x 3	23,3	18,2	14,4	50	1,55

10 x 3 mm baralarla beraber kullanılmak üzere dizayn edilen bara klemensleri 50 mm² kesite kadar bağlantıya izin vermektedir.



BKN SERİSİ BARA KLEMENSLERİ

Sip. No.	Tip	Kesit (mm ²)	Vida Türü	Bara Ölçüsü	Ölçü		Amb. Adet	Fiyat Euro/Ad.
					a	b		
525 410	BKN 4	4	M 4	12x3	7	18	50	0,47
525 420	BKN 16	16	M 5	12x3	10	18	50	0,777
525 430	BKN 35	35	M 6	12x3	14	18	50	1,71



IBKN SERİSİ İZOLASYONLU BARA KLEMENSLERİ

Sip. No.	Tip	Kesit (mm ²)	Vida Türü	Bara Ölçüsü	Ölçü		Amb. Adet	Fiyat Euro/Ad.
					a	b		
525 441	IBKN 4	4	M 4	10 x 3, 12x3	7	18	50	0,643
525 442T	IBKN 4	4	M 4	10 x 3, 12x3	7	18	50	0,643
525 451	IBKN 16	16	M 5	10 x 3, 12x3	10	18	50	0,986
525 452T	IBKN 16	16	M 5	10 x 3, 12x3	10	18	50	0,986
525 461	IBKN 35	35	M 6	10 x 3, 12x3	14	18	50	2,18
525 462T	IBKN 35	35	M 6	10 x 3, 12x3	14	18	50	2,18

Şeffaf Koruma Kapağı



Mühürleme Pimi

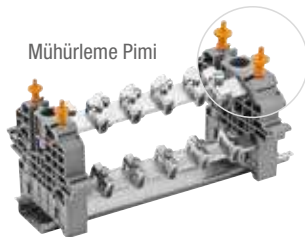

BK ve IBK SERİSİ klemensleri izole etmek için 498 190 sipariş koduna sahip şeffaf koruma kapağı, KD6 SERİSİ durdurucular ve mühürleme pimlerini kullanabilirsiniz.

KUB SERİSİ KUMANDA BARALARI



Sip. No.	Tip	Akım (A)	Materyal	Ölçüler (mm)	Mik.	Fiyat Euro/Ad.
525 100	KUB 1	80	E - Cu (Bağlantı Klemensi)	15 x 2	10	48,00
525 200	KUB 2	140	E - Cu (Bağlantı Klemensi)	15 x 3	10	58,00
525 300	KUB 3	120	E - Cu	10 x 3	20	66,00
525 350	KUB 3	140	Kalay Kaplı E - Cu	10 x 3	20	72,00
525 310	KUB 4	140	E - Cu	12 x 3	20	19,00
525 320	KUB 4	160	Kalay Kaplı E - Cu	12 x 3	1	20,00



BM SERİSİ BARA MESNEDİ

Sip. No.	Tip	Bara Ölçüsü	Materyal	Amb. Adet	Fiyat Euro/Ad.
528 110	BM	15 x 2 - 15 x 3 - 10 x 3 - 6 x 6 - 12 x 2	PA 6,6	50	0,598

* 12x2 ölçülerinde bara ile kullanıma uygundur.

K SERİSİ KABLO KROŞELERİ

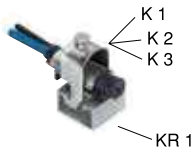

Sip. No.	Tip	Açıklama	Amb. Adet	Fiyat Euro/Ad.
510 110	K 1	Bağlama çapı 8 - 12 mm.	25	5,69
510 120	K 2	Bağlama çapı 18 mm.	25	5,90
510 130	K 3	Bağlama çapı 23 mm.	25	6,66
510 500	KR 1	Kroşe Rayı (1 metre)	20	17,30

RR SERİSİ KAUKUK RAKOR

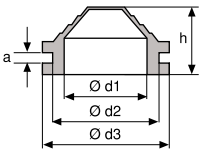

Sip. No.	Tip	İÇ ÇAP (Ø d1)	DIŞ ÇAP (Ø d2)	YÜKSEKLİK (h)	a	Amb. Adet	Fiyat Euro/Ad.
630 110	RR 11	10	16	22	2,5	100	0,589
630 135	RR 13.5	14	21	27	3,0	100	0,706
630 160	RR 16	17	23,5	29,5	2,5	100	0,777
630 210	RR 21	23	29	35	3,0	100	0,995
630 290	RR 29	29,5	38	44	3,0	100	1,94
630 360	RR 36	39,5	49	55	3,0	50	2,01
630 420	RR 42	49,5	59	66	3,0	50	2,62

PAP SERİSİ PANO PRİZLERİ



Sip. No.	Tip	Açıklama	Amb. Adet	Fiyat Euro/Ad.
670 100	PAP T	Pano Prizi Toprak	6	4,41
670 200	PAP LT	Pano Prizi Led Toprak	6	6,65
670 300	PAP U	Pano Prizi UPS	6	4,85
670 400	PAP LU	Pano Prizi Led UPS	6	7,54
670 500	PAP KK	Pano Prizi Koruma Kilitli	6	7,54
670 600	KPAP-T	Pano Prizi Toprak (Koruma Kapaklı)	4	5,33
670 700	KPAP-U	Pano Prizi UPS (Koruma Kapaklı)	4	5,77

PAP

PAP - LED

PAP - UPS

PAP - LED + UPS

PAP - KK

KPAP-T

KPAP-U



LSHF - Low Smoke
Halogen
free

KABLO KANALI

VO

LSHF (LOW SMOKE HALOGEN FREE) - KABLO KANALLARI

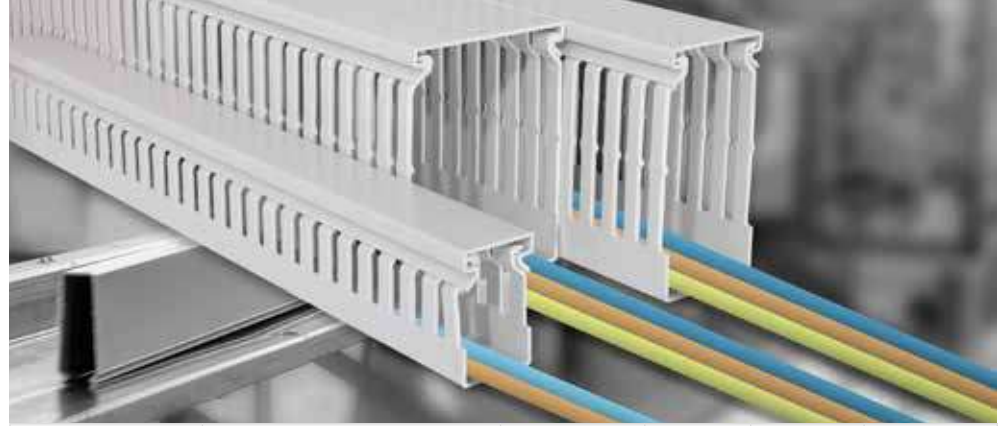
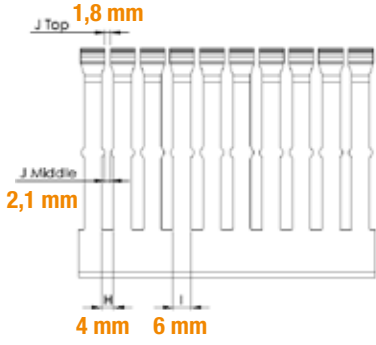

Sip. No.	Ürün	Boyutlar WxH (mm)	Renk	Amb. Adet	Fiyat EURO/Mt.
540 010	KHF 2530 Kablo Kanalı	25X30	Açık Gri	46x2 m	8,70
540 020	KHF 2540 Kablo Kanalı	25X40	Açık Gri	50x2 m	9,41
540 030	KHF 2560 Kablo Kanalı	25X60	Açık Gri	30x2 m	12,10
540 060	KHF 4040 Kablo Kanalı	40X40	Açık Gri	24x2 m	12,10
540 070	KHF 4060 Kablo Kanalı	40X60	Açık Gri	18x2 m	15,10
540 080	KHF 4080 Kablo Kanalı	40X80	Açık Gri	20x2 m	18,50
540 100	KHF 6040 Kablo Kanalı	60X40	Açık Gri	18x2 m	15,50
540 110	KHF 6060 Kablo Kanalı	60X60	Açık Gri	12x2 m	19,60
540 120	KHF 6080 Kablo Kanalı	60X80	Açık Gri	12x2 m	23,90
540 150	KHF 8060 Kablo Kanalı	80X60	Açık Gri	14x2 m	24,30
540 160	KHF 8080 Kablo Kanalı	80X80	Açık Gri	10x2 m	26,80

EN45545-2 Avrupa Demiryolları Standardına uygun. (R22-R23, HL3)

Alev geciktirici, kendi kendini söndürebilen UL94 uyumlu, V0 yanmazlık sınıfı PC/ABS hammadde.

Tırnak altı çizgisi ve yan duvar çizgisi mevcuttur.

Kullanım Sıcaklığı: -25°C to 90°C

Renk: RAL 7035 Açık Gri

EN50085-2-3 standardına uygun.

* Paket içeriğine kapaklar dahildir.

LSHF - Low Smoke
Halogen free



LSHF - KABLO KANALI KAPAKLARI

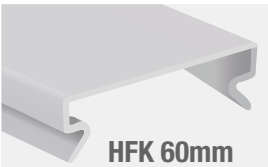
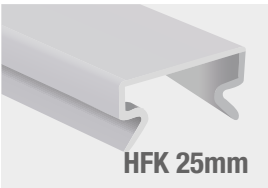

Sip. No.	Ürün	Boyutlar (mm)	Renk	Amb. Adet	Fiyat EURO/Mt.
540 600	HFK 25mm Kablo Kanalı Kapağı	25	Açık Gri	20	4,12
540 610	HFK 40mm Kablo Kanalı Kapağı	40	Açık Gri	20	4,70
540 620	HFK 60mm Kablo Kanalı Kapağı	60	Açık Gri	20	5,76
540 630	HFK 80mm Kablo Kanalı Kapağı	80	Açık Gri	20	7,41



VO

YAPIŞKANLI KABLO KANALLARI

Sip. No.	Tip	Boyut (mm)	Renk	Amb. Adet	Fiyat Euro/Mt.
551 060YP	KKC 1518	15x18	Gri	122x2 m	2,39
551 070YP	KKC 1530	15x30	Gri	104x2 m	2,69
551 080YP	KKC 1540	15x40	Gri	80x2 m	2,91
551 090YP	KKC 1560	15x60	Gri	42x2 m	3,96



VO



PVC KABLO KANALLARI - KKD SERİSİ

Sip. No.	Tip	Boyut (mm)	Renk	Amb. Adet	Fiyat Euro/Mt.
555 2530	KKD 2530	25x30	Gri	50x2 m	2,99
555 2540	KKD 2540	25x40	Gri	50x2 m	3,14
555 2560	KKD 2560	25x60	Gri	30x2 m	4,33
555 2580	KKD 2580	25x80	Gri	28x2 m	5,38
555 2510	KKD 2510	25x100	Gri	22x2 m	7,09
555 4040	KKD 4040	40x40	Gri	26x2 m	4,18
555 4060	KKD 4060	40x60	Gri	18x2 m	5,15
555 4080	KKD 4080	40x80	Gri	20x2 m	6,72
555 4010	KKD 4010	40x100	Gri	14x2 m	7,77
555 6040	KKD 6040	60x40	Gri	18x2 m	5,91
555 6060	KKD 6060	60x60	Gri	12x2 m	6,87
555 6080	KKD 6080	60x80	Gri	12x2 m	8,29
555 6010	KKD 6010	60x100	Gri	18x2 m	10,66
555 8040	KKD 8040	80x40	Gri	18x2 m	6,72
555 8060	KKD 8060	80x60	Gri	14x2 m	8,29
555 8080	KKD 8080	80x80	Gri	10x2 m	9,11
555 8010	KKD 8010	80x100	Gri	12x2 m	13,70
555 1006	KKD 1006	100x60	Gri	10x2 m	10,66
555 1008	KKD 1008	100x80	Gri	8x2 m	11,30
555 1001	KKD 1001	100x100	Gri	12x2 m	16,80
555 1206	KKD 1206	120x60	Gri	8x2 m	11,90
555 1208	KKD 1208	120x80	Gri	6x2 m	15,30
555 1201	KKD 1201	120x100	Gri	10x2 m	19,10

GENİŞ OLUKLU PVC KABLO KANALLARI - KKD SERİSİ

Sip. No.	Tip	Boyut (mm)	Renk	Amb. Adet	Fiyat Euro/Mt.
555 4060WS	KKD 4060	40x60	Gri	18x2 m	5,15
555 4080WS	KKD 4080	40x80	Gri	20x2 m	6,72
555 4010WS	KKD 4010	40x100	Gri	14x2 m	7,77
555 6060WS	KKD 6060	60x60	Gri	12x2 m	6,87
555 6080WS	KKD 6080	60x80	Gri	12x2 m	8,29
555 6010WS	KKD 6010	60x100	Gri	18x2 m	10,66
555 8060WS	KKD 8060	80x60	Gri	14x2 m	8,29
555 8080WS	KKD 8080	80x80	Gri	10x2 m	9,11
555 8010WS	KKD 8010	80x100	Gri	12x2 m	13,70
555 1006WS	KKD 1006	100x60	Gri	10x2 m	10,66
555 1008WS	KKD 1008	100x80	Gri	8x2 m	11,30
555 1001WS	KKD 1001	100x100	Gri	12x2 m	16,80
555 1206WS	KKD 1206	120x60	Gri	8x2 m	11,90
555 1208WS	KKD 1208	120x80	Gri	6x2 m	15,30
555 1201WS	KKD 1201	120x100	Gri	10x2 m	19,10
555 1501WS	KKD 1501	150x100	Gri	8x2 m	25,60

Kablo bağı kullanımı için
yan delikli özel tasarım





15x18



15x30

YAPIŞKANSIZ KABLO KANALLARI

Sip. No.	Tip	Boyut (mm)	Renk	Amb. Adet	Fiyat Euro/Mt.
551 060	KKC 1518	15x18	Gri	126x2 m	1,77
551 070	KKC 1530	15x30	Gri	106x2 m	2,02
551 080	KKC 1540	15x40	Gri	80x2 m	2,17
551 090	KKC 1560	15x60	Gri	42x2 m	3,51

YAPIŞKANLI KABLO KANALLARI

Sip. No.	Tip	Boyut (mm)	Renk	Amb. Adet	Fiyat Euro/Mt.
551 060YP	KKC 1518	15x18	Gri	122x2 m	2,39
551 070YP	KKC 1530	15x30	Gri	104x2 m	2,69
551 080YP	KKC 1540	15x40	Gri	80x2 m	2,91
551 090YP	KKC 1560	15x60	Gri	42x2 m	3,96

* Beyaz renk kablo kanalları için satış temsilcimizle irtibata geçebilirsiniz.



KABLO KANALI KAPAKLARI

Sip. No.	Tip	Açıklama	Boyut (mm)	Renk	Amb. Adet	Fiyat Euro/Mt.
551 049	KKK 15	KKK 15 mm Kanal Kapağı	15	Gri	10x2 m	0,717
555 K025	KDK 25	KDK 25 mm Kanal Kapağı	25	Gri	10x2 m	0,99
555 K040	KDK 40	KDK 40 mm Kanal Kapağı	40	Gri	10x2 m	1,58
555 K060	KDK 60	KDK 60 mm Kanal Kapağı	60	Gri	10x2 m	2,17
555 K080	KDK 80	KDK 80 mm Kanal Kapağı	80	Gri	10x2 m	3,58
555 K100	KDK 100	KDK 100 mm Kanal Kapağı	100	Gri	10x2 m	5,08
555 K120	KDK 120	KDK 120 mm Kanal Kapağı	120	Gri	10x2 m	5,38
555 K150	KDK 150	KDK 150 mm Kanal Kapağı	150	Gri	10x2 m	6,94

Kablo kanalları, tasarımı sayesinde kapak montaj ve demontajını kolayca yapabilirsiniz.

KABLO KANALI KESİCİLERİ

Sip. No.	Tip	Açıklama	Amb. Adet	Fiyat EURO/Ad.
553 210	KKM 1001	Kanal Kesme Makası Açılı	1	2078,00
553 220	KKM 1002	Kollu Kanal Kesici 120mm'ye kadar (Masaüstü)	1	2000,00
553 230	KKMR	Kanal Kesme Makası (El aleti)	1	466,00



KMK 1002



KKMR



KKT 4080



KKT 4040



KKB



SETR



PPE 6.5

KABLO KANALI AKSESUARLARI

Sip. No.	Tip	Renk	Açıklama	Amb. Adet	Fiyat Euro/Ad.
553 315	KKT 4040	Siyah	Kablo Tutucu	10	0,986
553 325	KKT 4060	Siyah	Kablo Tutucu	10	0,986
553 335	KKT 6080	Siyah	Kablo Tutucu	10	0,986
553 345	KKT 4080	Siyah	Kablo Tutucu	10	0,986
553 355	KKT 6040	Siyah	Kablo Tutucu	10	1,18
553 365	KKT 6060	Siyah	Kablo Tutucu	10	1,18
553 375	KKT 6010	Siyah	Kablo Tutucu	10	1,18
553 385	KKT 8060	Siyah	Kablo Tutucu	10	1,18
553 395	KKT 1006	Siyah	Kablo Tutucu	10	1,37
553 425	KKT 1206	Siyah	Kablo Tutucu	10	1,58
553 435	KKT 8080	Siyah	Kablo Tutucu	10	1,18
553 445	KKT 8010	Siyah	Kablo Tutucu	10	1,18
553 455	KKT 1008	Siyah	Kablo Tutucu	10	1,37
553 465	KKT 1001	Siyah	Kablo Tutucu	10	1,37
553 475	KKT 1208	Siyah	Kablo Tutucu	10	1,58
553 485	KKT 1201	Siyah	Kablo Tutucu	10	1,58
553 500	SETR	-	Perçin Çakma Aleti	1	131,00
553 600	PPE 6.5	Gri	Plastik Perçin*	100	0,432
553 405	KKB	Siyah	Kablo Bağı Aparat	10	0,396
553 415	KKM	Siyah	Kablo Ayırıcı Mandal	10	0,396



KKM



KKT 1208



KKT 4060

TEKNİK ÖZELLİKLER

Kablo Tutucu

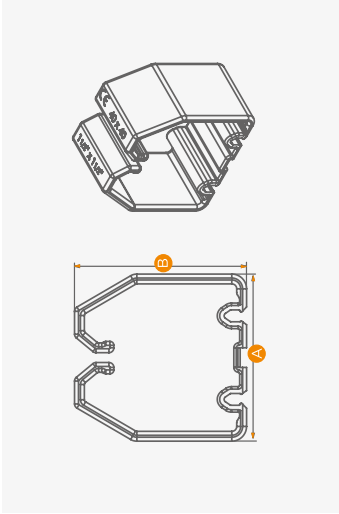

Kablo Bağı Aparatı

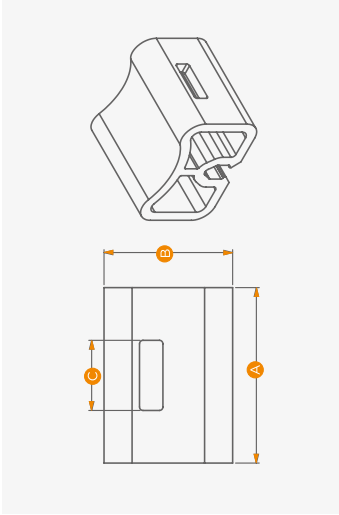

Kablo Ayırıcı Mandal

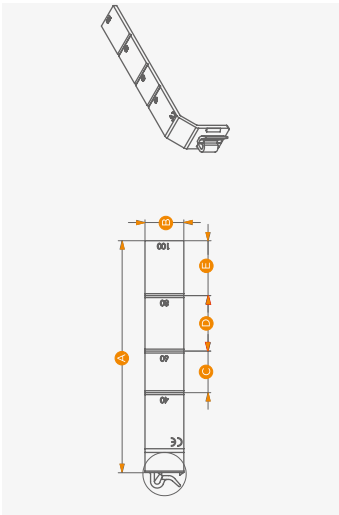

Kablo Kanalı

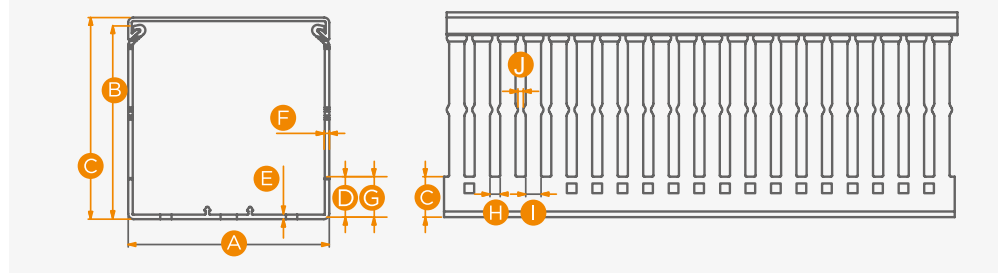



Sip. No.	Tip	Açıklama	Boyutlar (mm)									
			A	B	C	D	E	F	G	H	I	J
551 060	KKC 1518 - Orta	Kablo Kanalı	15	16,3	18	3,50	1,00	1,00	4,50	5	7,5	2
551 070	KKC 1530 - Orta	Kablo Kanalı	15	28,3	30	5,00	1,10	1,10	6,10	5	7,5	2
551 080	KKC 1540 - Orta	Kablo Kanalı	15	38,3	40	9,00	1,20	1,20	10,20	5	7,5	2
551 090	KKC 1560 - Orta	Kablo Kanalı	15	58,3	60	11,00	1,40	1,40	12,40	5	7,5	2
555 2530	KKD 2530 - Dar	Kablo Kanalı	25	26,4	30	10,00	1,40	1,40	11,40	4	6	2,1
555 2540	KKD 2540 - Dar	Kablo Kanalı	25	36,2	40	11,00	1,40	1,40	12,40	4	6	2,1
555 2560	KKD 2560 - Dar	Kablo Kanalı	25	56,4	60	12,00	1,60	1,60	13,60	4	6	2,1
555 2580	KKD 2580 - Dar	Kablo Kanalı	25	76,8	80	14,00	1,80	1,80	15,80	4	6	2,1
555 2510	KKD 2510 - Dar	Kablo Kanalı	25	96,6	100	16,00	1,90	1,90	17,90	4	6	2,1
555 4040	KKD 4040 - Dar	Kablo Kanalı	40	36,5	40	11,00	1,40	1,40	12,40	4	6	2,1
555 4060	KKD 4060 - Dar	Kablo Kanalı	40	56,5	60	12,00	1,60	1,60	13,60	4	6	2,1
555 4080	KKD 4080 - Dar	Kablo Kanalı	40	76,8	80	14,00	1,80	1,80	15,80	4	6	2,1
555 4010	KKD 4010 - Dar	Kablo Kanalı	40	96,9	100	16,00	1,90	2,00	17,90	4	6	2,1
555 6040	KKD 6040 - Dar	Kablo Kanalı	60	36,8	40	11,00	1,60	1,60	12,60	4	6	2,1
555 6060	KKD 6060 - Dar	Kablo Kanalı	60	56,8	60	12,00	1,80	1,80	13,80	4	6	2,1
555 6080	KKD 6080 - Dar	Kablo Kanalı	60	76,7	80	14,00	1,80	1,80	15,80	4	6	2,1
555 6010	KKD 6010 - Dar	Kablo Kanalı	60	96,9	100	16,00	2,00	2,00	18,00	4	6	2,1
555 8040	KKD 8040 - Dar	Kablo Kanalı	80	36,8	40	11,00	1,60	1,60	12,60	4	6	2,1
555 8060	KKD 8060 - Dar	Kablo Kanalı	80	57,0	60	12,00	1,80	1,80	13,80	4	6	2,1
555 8080	KKD 8080 - Dar	Kablo Kanalı	80	77,1	80	14,00	1,80	1,80	15,80	4	6	2,1
555 8010	KKD 8010 - Dar	Kablo Kanalı	80	97,2	100	16,00	2,20	2,20	18,20	4	6	2,1
555 1006	KKD 1006 - Dar	Kablo Kanalı	100	57,3	60	12,00	2,00	2,00	14,00	4	6	2,1
555 1008	KKD 1008 - Dar	Kablo Kanalı	100	77,2	80	14,00	2,00	2,00	16,00	4	6	2,1
555 1001	KKD 1001 - Dar	Kablo Kanalı	100	97,2	100	16,00	2,20	2,30	18,20	4	6	2,1
555 1206	KKD 1206 - Dar	Kablo Kanalı	120	57,6	60	12,00	2,30	2,00	14,30	4	6	2,1
555 1208	KKD 1208 - Dar	Kablo Kanalı	120	77,5	80	14,00	2,30	2,00	16,30	4	6	2,1
555 1201	KKD 1201 - Dar	Kablo Kanalı	120	97,5	100	16,00	2,40	2,40	18,40	4	6	2,1

TEKNİK ÖZELLİKLER



Düşük Duman Yoğunluklu Halojeniz

Sip. No.	Tip	Açıklama	Boyutlar (mm)									
			A	B	C	D	E	F	G	H	I	J
555 2540WS	KKD 2540 - Geniş	Kablo Kanalı	25	36,2	40	14,60	1,40	1,40	16,00	8	12	2,1
555 2560WS	KKD 2560 - Geniş	Kablo Kanalı	25	56,4	60	14,90	1,60	1,60	16,50	8	12	2,1
555 2580WS	KKD 2580 - Geniş	Kablo Kanalı	25	76,8	80	17,20	1,80	1,80	19,00	8	12	2,1
555 2510WS	KKD 2510 - Geniş	Kablo Kanalı	25	96,6	100	17,20	1,90	1,90	19,10	8	12	2,1
555 4040WS	KKD 4040 - Geniş	Kablo Kanalı	40	36,5	40	14,60	1,40	1,40	16,00	8	12	2,1
555 4060WS	KKD 4060 - Geniş	Kablo Kanalı	40	56,5	60	12,00	1,60	1,60	13,60	8	12	2,1
555 4080WS	KKD 4080 - Geniş	Kablo Kanalı	40	76,8	80	14,00	1,80	1,80	15,80	8	12	2,1
555 4010WS	KKD 4010 - Geniş	Kablo Kanalı	40	96,9	100	16,00	1,90	2,00	17,90	8	12	2,1
555 6060WS	KKD 6060 - Geniş	Kablo Kanalı	60	56,8	60	12,00	1,80	1,80	13,80	8	12	2,1
555 6080WS	KKD 6080 - Geniş	Kablo Kanalı	60	76,7	80	14,00	1,80	1,80	15,80	8	12	2,1
555 6010WS	KKD 6010 - Geniş	Kablo Kanalı	60	96,9	100	16,00	2,00	2,00	18,00	8	12	2,1
555 8060WS	KKD 8060 - Geniş	Kablo Kanalı	80	57,0	60	12,00	1,80	1,80	13,80	8	12	2,1
555 8080WS	KKD 8080 - Geniş	Kablo Kanalı	80	77,1	80	14,00	1,80	1,80	15,80	8	12	2,1
555 8010WS	KKD 8010 - Geniş	Kablo Kanalı	80	97,2	100	16,00	2,20	2,20	18,20	8	12	2,1
555 1006WS	KKD 1006 - Geniş	Kablo Kanalı	100	57,3	60	12,00	2,00	2,00	14,00	8	12	2,1
555 1008WS	KKD 1008 - Geniş	Kablo Kanalı	100	77,2	80	14,00	2,00	2,00	16,00	8	12	2,1
555 1001WS	KKD 1001 - Geniş	Kablo Kanalı	100	97,2	100	16,00	2,20	2,30	18,20	8	12	2,1
555 1206WS	KKD 1206 - Geniş	Kablo Kanalı	120	57,6	60	12,00	2,30	2,00	14,30	8	12	2,1
555 1208WS	KKD 1208 - Geniş	Kablo Kanalı	120	77,5	80	14,00	2,30	2,00	16,30	8	12	2,1
555 1201WS	KKD 1201 - Geniş	Kablo Kanalı	120	97,5	100	16,00	2,40	2,40	18,40	8	12	2,1
555 1501WS	KKD 1501 - Geniş	Kablo Kanalı	150	98,1	100	16,00	2,70	2,70	18,70	8	12	2,1
540 010	KHF 2530	HF Kablo Kanalı	25	26,6	30	8,00	1,55	1,55	9,55	4	6	Üst 1,8 - Orta 2,1
540 020	KHF 2540	HF Kablo Kanalı	25	36,8	40	10,00	1,60	1,60	11,60	4	6	
540 030	KHF 2560	HF Kablo Kanalı	25	56,8	60	12,00	1,60	1,60	13,60	4	6	
540 060	KHF 4040	HF Kablo Kanalı	40	36,9	40	10,00	1,60	1,60	11,60	4	6	
540 070	KHF 4060	HF Kablo Kanalı	40	56,9	60	12,00	1,60	1,60	13,60	4	6	
540 080	KHF 4080	HF Kablo Kanalı	40	76,9	80	14,00	1,80	1,80	15,80	4	6	
540 100	KHF 6040	HF Kablo Kanalı	60	37,0	40	10,00	1,60	1,60	11,60	4	6	
540 110	KHF 6060	HF Kablo Kanalı	60	57,1	60	12,00	1,80	1,80	13,80	4	6	
540 120	KHF 6080	HF Kablo Kanalı	60	77,1	80	14,00	1,90	1,90	15,90	4	6	
540 150	KHF 8060	HF Kablo Kanalı	80	57,1	60	12,00	1,80	1,80	13,80	4	6	
540 160	KHF 8080	HF Kablo Kanalı	80	77,1	80	14,00	2,00	2,00	16,00	4	6	

	Sip. No.	Tip	Açıklama	Boyutlar (mm)									
				A	B	C	D	E	F	G	H	G	H
 KKT 1001	553 315	KKT 4040	Kablo Tutucu	34	35	--	--	--	--	--	--	--	--
	553 325	KKT 4060	Kablo Tutucu	34	53	--	--	--	--	--	--	--	--
	553 335	KKT 6080	Kablo Tutucu	53	75	--	--	--	--	--	--	--	--
	553 345	KKT 4080	Kablo Tutucu	34	75	--	--	--	--	--	--	--	--
	553 355	KKT 6040T	Kablo Tutucu	53	35	--	--	--	--	--	--	--	--
 KKT 1006	553 365	KKT 6060	Kablo Tutucu	53	53	--	--	--	--	--	--	--	--
	553 375	KKT 6010	Kablo Tutucu	53	95	--	--	--	--	--	--	--	--
	553 385	KKT 8060	Kablo Tutucu	73	53	--	--	--	--	--	--	--	--
	553 395	KKT 1006	Kablo Tutucu	93	53	--	--	--	--	--	--	--	--
	553 425	KKT 1206	Kablo Tutucu	113	53	--	--	--	--	--	--	--	--
 KKT 6040	553 435	KKT 8080	Kablo Tutucu	73	75	--	--	--	--	--	--	--	--
	553 445	KKT 8010	Kablo Tutucu	73	95	--	--	--	--	--	--	--	--
	553 455	KKT 1008	Kablo Tutucu	93	75	--	--	--	--	--	--	--	--
	553 465	KKT 1001	Kablo Tutucu	93	95	--	--	--	--	--	--	--	--
	553 475	KKT 1208	Kablo Tutucu	113	75	--	--	--	--	--	--	--	--
	553 485	KKT 1201	Kablo Tutucu	113	95	--	--	--	--	--	--	--	--
	553 405	KKB	Kablo Bağı Aparatı	15	11	6	--	--	--	--	--	--	--
	553 415	KKM	Kablo Ayırıcı Mandal	83,6	14	15	20	19,8	--	--	--	--	--

METRİK RAKORLAR - KİLİTLEMELİ TİP

	Sip. No.	Tip	M Tipi (Metrik Diş)	Açıklama	Renk	Amb. Adet	Fiyat EURO/Ad.
	563 018 S	FPA10-M12	10 mm	Spiral için M12 Rakor	Siyah	10	3,14
	563 019 S	FPA13-M20	13 mm	Spiral için M20 Rakor	Siyah	10	7,30
	563 020 S	FPA13-M16	13 mm	Spiral için M16 Rakor	Siyah	10	2,85
	563 021 S	FPA16-M16	16 mm	Spiral için M16 Rakor	Siyah	10	2,85
	563 022 S	FPA16-M20	16 mm	Spiral için M20 Rakor	Siyah	10	3,14
	563 023 S	FPA21-M20	21 mm	Spiral için M20 Rakor	Siyah	10	3,42
	563 024 S	FPA28-M25	28 mm	Spiral için M25 Rakor	Siyah	10	5,32
	563 025 S	FPA34-M32	34 mm	Spiral için M32 Rakor	Siyah	10	7,21
	563 026 S	FPA42-M40	42 mm	Spiral için M40 Rakor	Siyah	10	11,70
	563 027 S	FPA42-M50	42 mm	Spiral için M50 Rakor	Siyah	10	11,70
	563 028 S	FPA54-M50	54 mm	Spiral için M50 Rakor	Siyah	10	14,10
	563 029 S	FPA54-M63	54 mm	Spiral için M63 Rakor	Siyah	10	16,40

PG SERİSİ RAKORLAR - KİLİTLEMELİ TİP

	Sip. No.	Tip	PG Tipi	Açıklama	Renk	Amb. Adet	Fiyat EURO/Ad.
	563 100 S	FPA10-PG7	10 mm	Spiral için PG7 Rakor	Siyah	10	2,85
	563 030 S	FPA13-PG9	13 mm	Spiral için PG9 Rakor	Siyah	10	2,85
	563 031 S	FPA16-PG9	16 mm	Spiral için PG9 Rakor	Siyah	10	2,85
	563 032 S	FPA16-PG11	16 mm	Spiral için PG11 Rakor	Siyah	10	2,85
	563 033 S	FPA16-PG13	16 mm	Spiral için PG13 Rakor	Siyah	10	2,85
	563 034 S	FPA21-PG13	21 mm	Spiral için PG13 Rakor	Siyah	10	3,14
	563 035 S	FPA21-PG16	21 mm	Spiral için PG16 Rakor	Siyah	10	3,61
	563 036 S	FPA21-PG21	21 mm	Spiral için PG21 Rakor	Siyah	10	4,85
	563 037 S	FPA28-PG21	28 mm	Spiral için PG21 Rakor	Siyah	10	4,08
	563 038 S	FPA28-PG29	28 mm	Spiral için PG29 Rakor	Siyah	10	5,88
	563 039 S	FPA34-PG29	34 mm	Spiral için PG29 Rakor	Siyah	10	5,88
	563 110 S	FPA42-PG36	42 mm	Spiral için PG36 Rakor	Siyah	10	12,20
	563 111 S	FPA54-PG48	54 mm	Spiral için PG48 Rakor	Siyah	10	15,90

FPAL SERİSİ SİRALLER



Sip. No.	Tip	FPAL SERİSİ	Dış Çap	İç Çap	Renk	Amb. Adet	Fiyat EURO/Mt.
563 009 S	FPAL10	10 mm	10 mm	6.5 mm	Siyah	50	1,91
563 010 S	FPAL13	13 mm	13 mm	10 mm	Siyah	50	2,00
563 011 S	FPAL16	16 mm	15.8 mm	12 mm	Siyah	50	2,38
563 012 S	FPAL21	21 mm	21.2 mm	16.7 mm	Siyah	50	3,42
563 013 S	FPAL28	28 mm	28.5 mm	22.8 mm	Siyah	50	5,22
563 014 S	FPAL34	34 mm	34.5 mm	27.9 mm	Siyah	50	7,21
563 015 S	FPAL42	42 mm	42.5 mm	35.4 mm	Siyah	30	9,30
563 016 S	FPAL54	54 mm	54.5 mm	46.8 mm	Siyah	30	14,20

PG SERİSİ RAKORLAR



Sip. No.	Tip	PG Tipi	Açıklama	Renk	Amb. Adet	Fiyat EURO/Ad.
563 172 S	FPA 21D-PG16	21 mm.	Spiral için PG16 Rakor 90°	Siyah	10	5,32
563 173 S	FPA 28D-PG21	28 mm.	Spiral için PG21 Rakor 90°	Siyah	10	7,41
563 174 S	FPA 34D-PG29	34 mm.	Spiral için PG29 Rakor 90°	Siyah	10	9,68
563 175 S	FPA 42D-PG36	42 mm.	Spiral için PG36 Rakor 90°	Siyah	10	15,70
563 176 S	FPA 54D-PG48	54 mm.	Spiral için PG48 Rakor 90°	Siyah	10	22,00

PG SERİSİ RAKORLAR



Sip. No.	Tip	PG Tipi	Açıklama	Renk	Amb. Adet	Fiyat EURO/Ad.
563 181 S	FPA 13 T3	13 mm.	Spiral için T Dağıtıcı	Siyah	10	9,30
563 182 S	FPA 16 T3	16 mm.	Spiral için T Dağıtıcı	Siyah	10	9,68
563 183 S	FPA 21 T3	21 mm.	Spiral için T Dağıtıcı	Siyah	10	10,54
563 184 S	FPA 28 T3	28 mm.	Spiral için T Dağıtıcı	Siyah	10	12,60
563 185 S	FPA 34 T3	34 mm.	Spiral için T Dağıtıcı	Siyah	10	17,30
563 186 S	FPA 42 T3	42 mm.	Spiral için T Dağıtıcı	Siyah	10	23,10

PG SERİSİ RAKORLAR



Sip. No.	Tip	PG Tipi	Açıklama	Renk	Amb. Adet	Fiyat EURO/Ad.
563 192 S	YDR 21	21 mm.	Spiral için 2 x 16 Y Dağıtıcı	Siyah	10	11,70
563 193 S	YDR 28	28 mm.	Spiral için 2 x 21 Y Dağıtıcı	Siyah	10	12,30
563 194 S	YDR 34	34 mm.	Spiral için 2 x 28 Y Dağıtıcı	Siyah	10	14,70
563 195 S	YDR 42	42 mm.	Spiral için 2 x 34 Y Dağıtıcı	Siyah	10	20,30
563 196 S	YDR 54	54 mm.	Spiral için 2 x 42 Y Dağıtıcı	Siyah	10	30,60

SİRALLERİN MESNETLERİ



Sip. No.	Tip	Açıklama	Renk	Amb. Adet	Fiyat EURO/Ad.
563 120 S	CC 10	10 mm Spiral için	Siyah	10	2,09
563 040 S	CC 13	13 mm Spiral için	Siyah	10	1,68
563 041 S	CC 16	16 mm Spiral için	Siyah	10	1,91
563 042 S	CC 21	21 mm Spiral için	Siyah	10	2,09
563 043 S	CC 28	28 mm Spiral için	Siyah	10	3,42
563 044 S	CC 34	34 mm Spiral için	Siyah	10	5,22
563 045 S	CC 42	42 mm Spiral için	Siyah	5	7,12
563 046 S	CC 54	54 mm Spiral için	Siyah	5	8,93

PG SERİSİ SOMUNLAR



Sip. No.	Tip	Açıklama	Renk	Amb. Adet	Fiyat EURO/Ad.
563 081 S	PG9-N	PG9 Rakor için	Siyah	10	0,47
563 082 S	PG11-N	PG11 Rakor için	Siyah	10	0,53
563 083 S	PG13-N	PG13 Rakor için	Siyah	10	0,564
563 084 S	PG16-N	PG16 Rakor için	Siyah	10	0,624
563 085 S	PG21-N	PG21 Rakor için	Siyah	10	0,712
563 086 S	PG29-N	PG29 Rakor için	Siyah	10	1,91
563 087 S	PG36-N	PG36 Rakor için	Siyah	10	3,61
563 088 S	PG42-N	PG42 Rakor için	Siyah	10	5,60
563 089 S	PG48-N	PG48 Rakor için	Siyah	10	5,88



**MARKALAMA
ÇÖZÜMLERİ**

STANDART BASKILI KLEMENS ETİKETLERİ

Sip. No.	Tip	Yazdırma Alanı (mm)	Renk	Amb. Adet	Fiyat Euro/Amb.
505 0...	DY 5	5x5	Beyaz	500	22,50
505 2...	DY 10/6,5	10x6,5	Beyaz	510	38,25



* Bu etiketler standart baskılı olarak satılan etiketlerdir.

** Detaylı bilgi için aşağıdaki tabloya bakınız.

Sip. No	Tip	Açıklama	Sip.No.	Tip	Açıklama	Sip. No.	Tip	Açıklama
505 000	DY 5	0	505 060	DY 5	A	505 201	DY 10/6,5	1-10
505 001	DY 5	1	505 061	DY 5	B	505 202	DY 10/6,5	11-20
505 002	DY 5	2	505 062	DY 5	C	505 203	DY 10/6,5	21-30
505 003	DY 5	3	505 063	DY 5	D	505 204	DY 10/6,5	31-40
505 004	DY 5	4	505 064	DY 5	E	505 205	DY 10/6,5	41-50
505 005	DY 5	5	505 065	DY 5	F	505 206	DY 10/6,5	51-60
505 006	DY 5	6	505 066	DY 5	G	505 207	DY 10/6,5	61-70
505 007	DY 5	7	505 067	DY 5	H	505 208	DY 10/6,5	71-80
505 008	DY 5	8	505 068	DY 5	I	505 209	DY 10/6,5	81-90
505 009	DY 5	9	505 069	DY 5	J	505 210	DY 10/6,5	91-100
505 010	DY 5	10	505 070	DY 5	K			
505 020	DY 5	1-10	505 071	DY 5	L			
505 021	DY 5	11-20	505 072	DY 5	M			
505 022	DY 5	21-30	505 073	DY 5	N			
505 023	DY 5	31-40	505 074	DY 5	O			
505 024	DY 5	41-50	505 075	DY 5	P			
505 025	DY 5	51-60	505 076	DY 5	Q			
505 026	DY 5	61-70	505 077	DY 5	R			
505 027	DY 5	71-80	505 078	DY 5	S			
505 028	DY 5	81-90	505 079	DY 5	T			
505 029	DY 5	91-100	505 080	DY 5	U			
505 030	DY 5	10, 20,30,.....100	505 081	DY 5	V			
505 040	DY 5	1-50	505 082	DY 5	W			
505 041	DY 5	51-100	505 083	DY 5	X			
505 042	DY 5	101-150	505 084	DY 5	Y			
505 043	DY 5	151-200	505 085	DY 5	Z			
505 044	DY 5	201-250	505 090	DY 5	L1			
505 045	DY 5	251-300	505 091	DY 5	L2			
505 046	DY 5	301-350	505 092	DY 5	L3			
505 047	DY 5	351-400	505 093	DY 5	RSTN			
505 048	DY 5	401-450	505 094	DY 5	Mp			
505 049	DY 5	451-500	505 095	DY 5	+			
505 050	DY 5	501-550	505 096	DY 5	-			
505 051	DY 5	551-600	505 097	DY 5	±			
505 052	DY 5	601-650	505 098	DY5	PE			
505 053	DY 5	651-700						
505 054	DY 5	701-750						
505 055	DY 5	751-800						
505 056	DY 5	801-850						
505 057	DY 5	851-900						
505 058	DY 5	901-950						
505 059	DY 5	951-999						

* Özel baskılı etiket talepleriniz için satış sorumlumuz ile iletişime geçebilirsiniz.

STANDART BASKILI KABLO ETİKETLERİ

Sip. No.	Tip	Uygun Kablo Kesiti (mm ²)	Amb.	Fiyat Euro/Amb.
515 000	KG1	0,75-4	1000	27,00
516 000	KG2	4-16	500	21,50
517 000	KE1 (Rakam)	0.75-1.5	500	11,00
518 000	KE2 (Rakam)	1.5-2.5	500	15,00
519 000	KE3 (Rakam)	4-6	500	17,00
517 010	KE1 (Harf, işaret)	0.75-1.5	200	4,40
518 010	KE2 (Harf, işaret)	1.5-2.5	200	6,00
519 010	KE3 (Harf, işaret)	4-6	200	6,80



KG

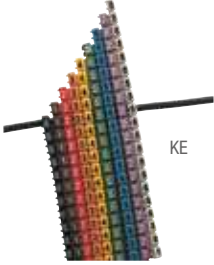

KE



KG 1



KG 2



KE 1



KE 2



KE 3

Kapalı Tip (Uçtan Geçmeli)					Açık Tip (Üstten Geçmeli)						
Karakter Rakamlar	KG 1	KG 2	Ambalaj		Renk	Karakter Rakamlar	KE 1	KE 2	KE 3	Ambalaj	Renk
			KG1	KG2							
0	515 000	516 000	1000/500		Sarı	0	517 000	518 000	519 000	500	Siyah
1	515 001	516 001	1000/500		Sarı	1	517 001	518 001	519 001	500	Kahve
2	515 002	516 002	1000/500		Sarı	2	517 002	518 002	519 002	500	Kırmızı
3	515 003	516 003	1000/500		Sarı	3	517 003	518 003	519 003	500	Turuncu
4	515 004	516 004	1000/500		Sarı	4	517 004	518 004	519 004	500	Sarı
5	515 005	516 005	1000/500		Sarı	5	517 005	518 005	519 005	500	Yeşil
6	515 006	516 006	1000/500		Sarı	6	517 006	518 006	519 006	500	Mavi
7	515 007	516 007	1000/500		Sarı	7	517 007	518 007	519 007	500	Mor
8	515 008	516 008	1000/500		Sarı	8	517 008	518 008	519 008	500	Gri
9	515 009	516 009	1000/500		Sarı	9	517 009	518 009	519 009	500	Beyaz
Harfler					Harfler						
A	515 010	516 010	1000/500		Sarı	A	517 010	518 010	519 010	200	Sarı
B	515 011	516 011	1000/500		Sarı	B	517 011	518 011	519 011	200	Sarı
C	515 012	516 012	1000/500		Sarı	C	517 012	518 012	519 012	200	Sarı
D	515 013	516 013	1000/500		Sarı	D	517 013	518 013	519 013	200	Sarı
E	515 014	516 014	1000/500		Sarı	E	517 014	518 014	519 014	200	Sarı
F	515 015	516 015	1000/500		Sarı	F	517 015	518 015	519 015	200	Sarı
G	515 016	516 016	1000/500		Sarı	G	517 016	518 016	519 016	200	Sarı
H	515 017	516 017	1000/500		Sarı	H	517 017	518 017	519 017	200	Sarı
I	515 018	516 018	1000/500		Sarı	I	517 018	518 018	519 018	200	Sarı
J	515 019	516 019	1000/500		Sarı	J	517 019	518 019	519 019	200	Sarı
K	515 020	516 020	1000/500		Sarı	K	517 020	518 020	519 020	200	Sarı
L	515 021	516 021	1000/500		Sarı	L	517 021	518 021	519 021	200	Sarı
M	515 022	516 022	1000/500		Sarı	M	517 022	518 022	519 022	200	Sarı
N	515 023	516 023	1000/500		Sarı	N	517 023	518 023	519 023	200	Sarı
O	515 024	516 024	1000/500		Sarı	O	517 024	518 024	519 024	200	Sarı
P	515 025	516 025	1000/500		Sarı	P	517 025	518 025	519 025	200	Sarı
Q	515 026	516 026	1000/500		Sarı	Q	517 026	518 026	519 026	200	Sarı
R	515 027	516 027	1000/500		Sarı	R	517 027	518 027	519 027	200	Sarı
S	515 028	516 028	1000/500		Sarı	S	517 028	518 028	519 028	200	Sarı
T	515 029	516 029	1000/500		Sarı	T	517 029	518 029	519 029	200	Sarı
U	515 030	516 030	1000/500		Sarı	U	517 030	518 030	519 030	200	Sarı
V	515 031	516 031	1000/500		Sarı	V	517 031	518 031	519 031	200	Sarı
W	515 032	516 032	1000/500		Sarı	W	517 032	518 032	519 032	200	Sarı
X	515 033	516 033	1000/500		Sarı	X	517 033	518 033	519 033	200	Sarı
Y	515 034	516 034	1000/500		Sarı	Y	517 034	518 034	519 034	200	Sarı
Z	515 035	516 035	1000/500		Sarı	Z	517 035	518 035	519 035	200	Sarı
İşaretler					İşaretler						
Mp	515 040	516 040	1000/500		Mavi	Mp	517 040	518 040	519 040	200	Sarı
S	515 041	516 041	1000/500		Yeşil	+	517 043	518 043	519 043	200	Sarı
T	515 042	516 042	1000/500		Kırmızı	-	517 044	518 044	519 044	200	Sarı
+	515 043	516 043	1000/500		Kırmızı	≠	517 045	518 045	519 045	200	Sarı
-	515 044	516 044	1000/500		Mavi	(517 046	518 046	519 046	200	Sarı
≠	515 045	516 045	1000/500		Sarı	.	517 047	518 047	519 047	200	Sarı
(515 046	516 046	1000/500		Sarı	/	517 048	518 048	519 048	200	Sarı
.	515 047	516 047	1000/500		Sarı						
/	515 048	516 048	1000/500		Sarı						

* KG ve KE etiketler standart baskılı çözümlerdir.

Teknik Özellikler	KG 1	KG 2	KE 1	KE 2	KE 3
Dış İzolasyon, mm ²	2,4 - 4,4	4 - 8,5	-	-	-
Enine Kesit, mm ²	0,75 - 4	4 - 16	0,75 - 1,5	1,5 - 2,5	4 - 6

KABLO ETİKETLERİ İÇİN ŞEFFAF KILIF - KCKKS SERİSİ

Sip. No.	Ürün	Renk	Amb. adedi	Fiyat Euro/Ad.
809 100	KCKKS 10 / 0.5-1.5 mm ²	Şeffaf	500	0,044
809 110	KCKKS 15 / 0.5-1.5 mm ²	Şeffaf	500	0,050
809 120	KCKKS 18 / 0.5-1.5 mm ²	Şeffaf	500	0,060
809 130	KCKKS 23 / 0.5-1.5 mm ²	Şeffaf	500	0,076
809 140	KCKKS 30 / 0.5-1.5 mm ²	Şeffaf	500	0,093
809 150	KCKKS 10 / 1.5-2.5 mm ²	Şeffaf	500	0,044
809 160	KCKKS 15 / 1.5-2.5 mm ²	Şeffaf	500	0,050
809 170	KCKKS 18 / 1.5-2.5 mm ²	Şeffaf	500	0,060
809 180	KCKKS 23 / 1.5-2.5 mm ²	Şeffaf	500	0,076
809 190	KCKKS 30 / 1.5-2.5 mm ²	Şeffaf	500	0,093
809 200	KCKKS 10 / 2,5-4 mm ²	Şeffaf	500	0,044
809 210	KCKKS 15 / 2,5-4 mm ²	Şeffaf	500	0,050
809 220	KCKKS 18 / 2,5-4 mm ²	Şeffaf	500	0,060
809 230	KCKKS 23 / 2,5-4 mm ²	Şeffaf	500	0,076
809 240	KCKKS 30 / 2,5-4 mm ²	Şeffaf	500	0,093
809 250	KCKKS 10 / 6-10 mm ²	Şeffaf	500	0,072
809 260	KCKKS 15 / 6-10 mm ²	Şeffaf	500	0,076
809 270	KCKKS 18 / 6-10 mm ²	Şeffaf	500	0,082
809 280	KCKKS 23 / 6-10 mm ²	Şeffaf	500	0,086
809 290	KCKKS 30 / 6-10 mm ²	Şeffaf	500	0,093
809 300	KCKKS 10 / 16-25 mm ²	Şeffaf	500	0,096
809 310	KCKKS 15 / 16-25 mm ²	Şeffaf	500	0,101
809 320	KCKKS 18 / 16-25 mm ²	Şeffaf	500	0,103
809 330	KCKKS 23 / 16-25 mm ²	Şeffaf	500	0,108
809 340	KCKKS 30 / 16-25 mm ²	Şeffaf	500	0,118

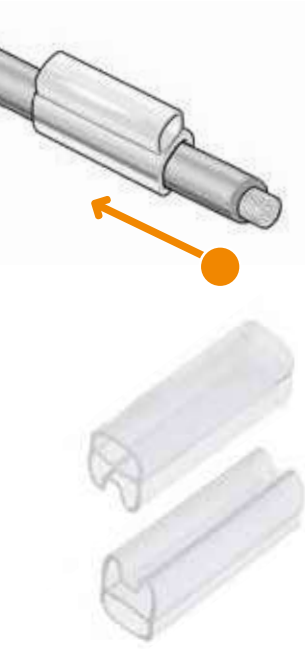

KABLO ETİKET TAŞIYICILARI KABLO BAĞI İLE BAĞLANABİLEN

Sip. No.	Tip	Açıklama	Boyut (mm)	Renk	Amb. Adet	Fiyat Euro/Ad.
520 110	KBE 1	Etiket Kılıfı	8.7 x 29.5	Şeffaf	100	0,179
520 120	KBE 2	Etiket Kılıfı	15.4 x 40	Şeffaf	100	0,269
508 080	KBE 3	Etiket Kılıfı	9 x 20	Şeffaf	120	0,224



PANO BUTON ETİKET TAŞIYICILARI

Sip. No.	Ürün	Yazım Alanı	Renk	Amb. adedi	Fiyat Euro/Ad.
509 600	Y-PER 1730	17x30	Siyah	100	0,531
509 601	Y-PER 1752	17x52	Siyah	100	0,62
509 602	Y-PER 1770	17x70	Siyah	100	0,65
509 700	Y-PBR S (Siemens)	30x17 (22,5 mm ²)	Siyah	100	0,531
509 701	Y-PBR T	30x17 (Telemecanique)	Siyah	100	0,531

Y-PBR S

* Y: Yapışkanlı



Y-PBR T



Y-PER 1730



Y-PER 1752



Y-PER 1770

Klemark PRO

YAZILIM

KlemarkPRO, her tür markalama projesini tek bir yazılım altında yönetmek için Klemsan tarafından geliştirilmiştir.

| Kolay kurulur. Temel bilgisayar becerileri yeterlidir.

| Bütün Klemsan yazıcılarıyla uyumludur.

| Her türden metin, sembol ve görselin yüksek performansla basılmasını sağlar.

| Kapsamlı özellikleri ile nitelikli bir ön izleme ve hızlı operasyon sağlar.

| Grafik tasarımcı ve Klecard evrensel sürücülerini kurulum sırasında otomatik olarak yüklenir (Windows® uyumludur).

KLECARD - KART TİP TERMAL YAZICI

Farklı özellik ve çeşitteki ETİKETLERİ markalamanın en kolay ve hızlı yolu Klecard'tan geçer. Sert ve düz yüzeyli ortamlar üzerinde;

| Klemensler, Kablolar, Pano komponentleri

| Her tür endüstriyel ürün ve cihaz termal transfer teknolojisi yardımıyla kolaylıkla markalanabilir.

Windows® tabanlı sürücü yardımıyla en küçük semboller, çizimler, barkodlar ve

QR - kodlar basılabilmektedir.

Sip. No.	Ürün	Çözünürlük	Adet	Fiyat Euro/Ad.
806 000	Klecard Termal Kart Yazıcı	300x600 dpi	1	Sorunuz



Sip. No.	Ürün	Renk	En (mm)	Uzunluk (m)	Adet	Fiyat Euro/Ad.
806 100	KL-RB Ribon	Siyah	110	300	1	306,00
806 101	KL-RB Ribon	Kırmızı	110	300	1	350,00
806 102	KL-RB Ribon	Mavi	110	300	1	350,00
806 103	KL-RB Ribon	Beyaz	110	300	1	350,00



KL-PLT A Plaka
Klemens etiketleri için

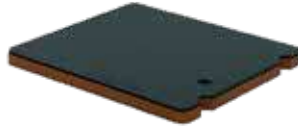

KL-PLT B Plaka
Düz etiketler için

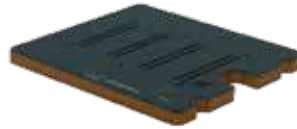

KL-PLT C Plaka
Kablo etiketleri için



KL-PLT D Plaka
TRV Serisi klemens etiketleri için

PLAKALAR

Sip. No.	Ürün	Adet	Fiyat EURO/Ad.
806 010	KL-PLT A Plaka (Klemens etiketleri için)	1	236,00
806 020	KL-PLT B Plaka (Düz etiketler için)	1	236,00
806 030	KL-PLT C Plaka (Kablo etiketleri için)	1	236,00
806 060	KL-PLT D Plaka (TRV Serisi klemens etiketleri için)	1	236,00
806 040	PC-PLT A Plaka (Farklı marka klemensler için)	1	236,00

KLEMENS MARKALAMA

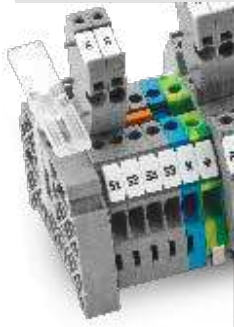

Sip. No.	Ürün	Yazım Alanı	Renk	Plaka Başına Etiket Adedi	Amb. adedi	Fiyat Euro/Ad.
811 750	D-NS 5x10	4,2x9,8	Beyaz	72	720	0,075
812 250	D-NS 6x10	5,2x9,8	Beyaz	60	600	0,083
812 750	D-NS 8x10	7,2x9,8	Beyaz	48	480	0,097
813 100	D-NS 10x10	9,2x9,8	Beyaz	36	360	0,128
813 450	D-NS 12x10	11,2x9,8	Beyaz	30	300	0,128
810 300	D-NS 5x6	4,4x6,0	Beyaz	72	720	0,075
810 450	D-NS 5,2x6	4,4x6,0	Beyaz	72	720	0,075
810 150	D-NS 4,2x6	3,6x6,0	Beyaz	84	840	0,075
810 600	D-NS 6,2x6	5,4x6,0	Beyaz	60	600	0,075
810 750	D-NS 8x6	6,4x6,0	Beyaz	48	480	0,075
811 000	D-NS 10x6	8,4x6,0	Beyaz	36	360	0,075
811 250	D-NS 12x6	10,4x6,0	Beyaz	30	300	0,083
813 800	D-NS 14x10	12,4x10,0	Beyaz	24	240	0,172
814 150	D-NS 20x9	18,4x10,0	Beyaz	18	180	0,195
814 270	D-NS 7x5	7x4,2	Beyaz	12	720	0,075

*D-NS 7x5 ve D-NS 20x9 etiket 806 060 kodlu KL-PLT D plaka ile uyumludur.

*D-NS 7x5 etiket sadece TRV Serisi Klemensler ile uyumludur.

*Klemens seçim tablosu için 71 - 78 sayfaları inceleyiniz.

816 000	D-PC 5x10	4,2x9,8	Beyaz	72	576	0,105
816 500	D-PC 6x10	5,2x9,8	Beyaz	60	480	0,112
817 000	D-PC 8x10	7,2x9,8	Beyaz	48	384	0,120

*D-PC etiketler PC-PLT A plaka ile uyumludur.

*Marka uygunluğu bilgisi için Satış sorumlumuz ile iletişime geçebilirsiniz.

ŞERİT ETİKET



Sip. No.	Ürün	Yazım Alanı	Renk	Kart Başına Etiket	Paket Başına Etiket	Fiyat Euro/Ad.
808 457	KCSLF-W	4,9x100	Beyaz	27	540	0,2
808 458	KCSLF-W	11,2x100	Beyaz	12	240	0,45

*Klemens seçim tablosu için 73 - 80 sayfaları inceleyiniz.

KABLO MARKALAMA

ÜSTTEN GEÇMELİ KABLO ETİKETLERİ - KE-NS SERİSİ

Sip. No.	Ürün	Yazım Alanı (mm)	Maks. Kablo Çapı (mm)	Renk	Plaka Başına Etiket Adedi	Amb. adedi	Fiyat Euro/Ad.
814 300	KE1-NS 4x12 W (0,5-1,5mm ²)	4x12	2,00-2,90	Beyaz	40	1120	0,112
814 500	KE2-NS 4x12 W (1,5-2,5mm ²)	4x12	2,90-3,50	Beyaz	36	864	0,134
814 700	KE3-NS 4x12 W (4,0-6,0mm ²)	4x12	4,00-4,60	Beyaz	32	640	0,134
814 900	KE1-NS 4x18 W (0,5-1,5mm ²)	4x18	2,00-2,90	Beyaz	40	1120	0,157
815 100	KE2-NS 4x18 W (1,5-2,5mm ²)	4x18	2,90-3,50	Beyaz	36	864	0,172
815 300	KE3-NS 4x18 W (4,0-6,0mm ²)	4x18	4,00-4,60	Beyaz	36	640	0,172
815 500	KE1-NS 4x22 W (0,5-1,5mm ²)	4x22	2,00-2,90	Beyaz	40	1120	0,179
815 700	KE2-NS 4x18 W (1,5-2,5mm ²)	4x22	2,90-3,50	Beyaz	36	864	0,20
815 900	KE3-NS 4x18 W (4,0-6,0mm ²)	4x22	4,00-4,60	Beyaz	32	640	0,20
814 303	KE1-NS 4x12 Y (0,5-1,5mm ²)	4x12	2,00-2,90	Sarı	40	1120	0,112
814 503	KE2-NS 4x12 Y (1,5-2,5mm ²)	4x12	2,90-3,50	Sarı	36	864	0,134
814 703	KE3-NS 4x12 Y (4,0-6,0mm ²)	4x12	4,00-4,60	Sarı	32	640	0,134
814 903	KE1-NS 4x18 Y (0,5-1,5mm ²)	4x18	2,00-2,90	Sarı	40	1120	0,157
815 103	KE2-NS 4x18 Y (1,5-2,5mm ²)	4x18	2,90-3,50	Sarı	36	864	0,172
815 303	KE3-NS 4x18 Y (4,0-6,0mm ²)	4x18	4,00-4,60	Sarı	36	640	0,172
815 503	KE1-NS 4x22 Y (0,5-1,5mm ²)	4x22	2,00-2,90	Sarı	40	1120	0,179
815 703	KE2-NS 4x22 Y (1,5-2,5mm ²)	4x22	2,90-3,50	Sarı	36	864	0,200
815 903	KE3-NS 4x22 Y (4,0-6,0mm ²)	4x22	4,00-4,60	Sarı	32	640	0,200

Halogen Free VO özellikli ham maddeden üretilmiştir.

KE1-NS 4x18



PVC KABLO ETİKETLERİ - KCKKS ŞEFFAF KILIFLAR İÇİN

Sip. No.	Ürün	Yazım Alanı (mm)	Renk	Plaka Başına Etiket Adedi	Amb. adedi	Fiyat Euro/Ad.
808 951	KCPM-W 4x10	4x10	Beyaz	112	2240	0,093
808 952	KCPM-W 4x15	4x15	Beyaz	80	1600	0,113
808 953	KCPM-W 4x23	4x23	Beyaz	64	1280	0,153
808 954	KCPM-W 4x30	4x30	Beyaz	48	960	0,198
809 001	KCPM-Y 4x10	4x10	Sarı	112	2240	0,093
809 002	KCPM-Y 4x15	4x15	Sarı	80	1600	0,113
809 003	KCPM-Y 4x23	4x23	Sarı	64	1280	0,153
809 004	KCPM-Y 4x30	4x30	Sarı	48	960	0,186

UÇTAN GEÇMELİ KABLO ETİKETLERİ - KCKG SERİSİ

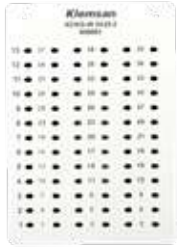

Sip. No.	Ürün	Uygun Kablo Çapı (mm ²)	Yazım Alanı (mm)	Renk	Plaka Başına Etiket Adedi	Amb. adedi	Fiyat Euro/Ad.
809 061	KCKG-W 5x25.5	(0.75-1.5)	5x13mm	Beyaz	39	780	0,130
809 062	KCKG-W 7x26	(2.5-6)	7x12mm	Beyaz	33	660	0,146
809 063	KCKG-W 10x47.5	(6-16)	10x20mm	Beyaz	18	360	0,234
809 071	KCKG-Y 5x25.5	(0.75-1.5)	5x13mm	Sarı	39	780	0,130
809 072	KCKG-Y 7x26	(2.5-6)	7x12mm	Sarı	33	660	0,146
809 073	KCKG-Y 10x47.5	(6-16)	10x20mm	Sarı	18	360	0,234

KABLO BAĞI İLE BAĞLANAN ETİKETLER - KCKB SERİSİ



Sip. No.	Ürün	Yazım Alanı (mm)	Kablo Çapı (mm ²)	Kablo Bağı Delik Ölçüsü	Renk	Plaka Başına Etiket Adedi	Amb. adedi	Fiyat Euro/Ad.
809 030	KCKB-W 20x25	11x25mm	2-10	5x2mm	Beyaz	20	400	0,465
809 031	KCKB-W 10x60	10x44mm	2-10	5x2mm	Beyaz	16	320	0,624
809 040	KCKB-Y 20x25	11x25mm	2-10	5x2mm	Sarı	20	400	0,465
809 041	KCKB-Y 10x60	10x44mm	2-10	5x2mm	Sarı	16	320	0,624

KABLOYA SARILAN YAPIŞKANLI ETİKETLER - KCCM SERİSİ



Sip. No.	Ürün	Yazım Alanı (mm)	Kablo Kesiti	Maks Kablo Çapı	Renk	Plaka Başına Etiket Adedi	Amb. adedi	Fiyat Euro/Ad.
808 851	KCCM-W 33.75x13	12x13mm	0,5-10,0 mm \leq	6,30 mm	Beyaz	32	640	0,217
808 852	KCCM-W 67.5x25	19x25mm	10,0-50,0 mm \leq	14 mm	Beyaz	8	160	0,477
808 853	KCCM-W 135x25	19x25mm	50,0-240,0 mm \leq	35,65 mm	Beyaz	4	80	1,67
808 854	KCCM-R 33.75x13	12x13mm	0,5-10,0 mm \leq	6,30 mm	Kırmızı	32	640	0,217
808 855	KCCM-R 67.5x25	19x25mm	10,0-50,0 mm \leq	14 mm	Kırmızı	8	160	0,477
808 856	KCCM-R 135x25	19x25mm	50,0-240,0 mm \leq	35,65 mm	Kırmızı	4	80	1,67
808 857	KCCM-B 33.75x13	12x13mm	0,5-10,0 mm \leq	6,30 mm	Mavi	32	640	0,217
808 858	KCCM-B 67.5x25	19x25mm	10,0-50,0 mm \leq	14 mm	Mavi	8	160	0,477
808 859	KCCM-B 135x25	19x25mm	50,0-240,0 mm \leq	35,65 mm	Mavi	4	80	1,67
808 860	KCCM-BR 33.75x13	12x13mm	0,5-10,0 mm \leq	6,30 mm	Kahverengi	32	640	0,217
808 861	KCCM-BR 67.5x25	19x25mm	10,0-50,0 mm \leq	14 mm	Kahverengi	8	160	0,477
808 862	KCCM-BR 135x25	19x25mm	50,0-240,0 mm \leq	35,65 mm	Kahverengi	4	80	1,67
808 863	KCCM-GR 33.75x13	12x13mm	0,5-10,0 mm \leq	6,30 mm	Gri	32	640	0,217
808 864	KCCM-GR 67.5x25	19x25mm	10,0-50,0 mm \leq	14 mm	Gri	8	160	0,477
808 865	KCCM-GR 135x25	19x25mm	50,0-240,0 mm \leq	35,65 mm	Gri	4	80	1,67

KABLOYA SARILAN YAPIŞKANLI ETİKETLER - KCCM SERİSİ



Sip. No.	Ürün	Yazım Alanı (mm)	Kablo Kesiti	Maks Kablo Çapı	Renk	Plaka Başına Etiket Adedi	Amb. adedi	Fiyat Euro/Ad.
808 901	KCCM-Y 33.75x13	12x13mm	0,5-10,0 mm \leq	6,30 mm	Sarı	32	640	0,217
808 902	KCCM-Y 67.5x25	19x25mm	10,0-50,0 mm \leq	14 mm	Sarı	8	160	0,477
808 903	KCCM-Y 135x25	19x25mm	50,0-240,0 mm \leq	35,65 mm	Sarı	4	80	1,67
808 904	KCCM-G 33.75x13	12x13mm	0,5-10,0 mm \leq	6,30 mm	Yeşil	32	640	0,217
808 905	KCCM-G 67.5x25	19x25mm	10,0-50,0 mm \leq	14 mm	Yeşil	8	160	0,477
808 906	KCCM-G 135x25	19x25mm	50,0-240,0 mm \leq	35,65 mm	Yeşil	4	80	1,67
808 907	KCCM-P 33.75x13	12x13mm	0,5-10,0 mm \leq	6,30 mm	Mor	32	640	0,217
808 908	KCCM-P 67.5x25	19x25mm	10,0-50,0 mm \leq	14 mm	Mor	8	160	0,477
808 909	KCCM-P 135x25	19x25mm	50,0-240,0 mm \leq	35,65 mm	Mor	4	80	1,67
808 910	KCCM-O 33.75x13	12x13mm	0,5-10,0 mm \leq	6,30 mm	Turuncu	32	640	0,217
808 911	KCCM-O 67.5x25	19x25mm	10,0-50,0 mm \leq	14 mm	Turuncu	8	160	0,477
808 912	KCCM-O 135x25	19x25mm	50,0-240,0 mm \leq	35,65 mm	Turuncu	4	80	1,67
808 913	KCCM-BL 33.75x13	12x13mm	0,5-10,0 mm \leq	6,30 mm	Siyah	32	640	0,217
808 914	KCCM-BL 67.5x25	19x25mm	10,0-50,0 mm \leq	14 mm	Siyah	8	160	0,477
808 915	KCCM-BL 135x25	19x25mm	50,0-240,0 mm \leq	35,65 mm	Siyah	4	80	1,67

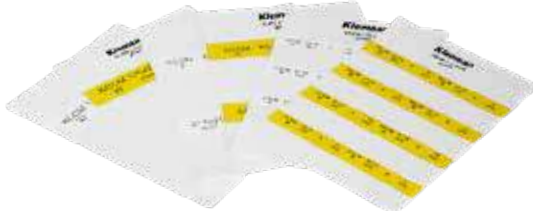

YAPIŞKANSIZ KABLO ETİKETLERİ - KCIPR SERİSİ



Sip. No.	Ürün	Yazım Alanı (mm)	Renk	Plaka Başına Etiket Adedi	Amb. adedi	Fiyat Euro/Ad.
808 556	KCIPR-W 8x29	8x29	Beyaz	45	900	0,204
808 557	KCIPR-W 15x39	15x39	Beyaz	16	320	0,39
808 558	KCIPR-W 9x20	9x20	Beyaz	75	1500	0,181
808 606	KCIPR-Y 8x29	8x29	Sarı	45	900	0,204
808 607	KCIPR-Y 15x39	15x39	Sarı	16	320	0,39
808 608	KCIPR-Y 9x20	9x20	Sarı	75	1500	0,181
808 656	KCIPR-S 8x29	8x29	Gümüş	45	900	0,204
808 657	KCIPR-S 15x39	15x39	Gümüş	16	320	0,39
808 658	KCIPR-S 9x20	9x20	Gümüş	75	1500	0,181

Seçim Tablosu

Sipariş No	Ürün	KCIPR 8x29	KCIPR 15x39	KCIPR 9x20
520 110	KBE 1	✓		
520 120	KBE 2		✓	
508 080	KBE 3			✓



KBE 1



KBE 2



KBE 3

PANO YÜZEYİ VE KOMPONENT MARKALAMA

KENDİNDEN YAPIŞKANLI ETİKETLER (İNCE TİP) - KCIP SERİSİ

Sip. No.	Ürün	Yazım Alanı (mm)	Renk	Plaka Başına Etiket Adedi	Amb. adedi	Fiyat Euro/Ad.
808 488	KCIP-W 5x12	5x12mm	Beyaz	200	4000	0,047
808 489	KCIP-W 8x17.5	8x17.5mm	Beyaz	96	1920	0,086
808 490	KCIP-W 7x44	7x44mm	Beyaz	38	760	0,184
808 491	KCIP-W 10x17	10x17mm	Beyaz	78	1560	0,083
808 492	KCIP-W 9x12	9x12mm	Beyaz	120	2400	0,071
808 493	KCIP-W 6x15	6x15mm	Beyaz	154	3080	0,058
808 494	KCIP-W 9x15	9x15mm	Beyaz	90	1800	0,075
808 495	KCIP-W 8x20	8x20mm	Beyaz	80	1600	0,090
808 496	KCIP-W 9x35	9x35mm	Beyaz	45	900	0,164
808 497	KCIP-W 9x50	9x50mm	Beyaz	30	600	0,244
808 498	KCIP-Y 5x12	5x12mm	Sarı	200	4000	0,047
808 499	KCIP-Y 8x17,5	8x17.5	Sarı	96	1920	0,086
808 500	KCIP-Y 7x44	7x44	Sarı	38	760	0,184
808 501	KCIP-Y 10x17	10x17	Sarı	78	1560	0,083
808 502	KCIP-Y 9x12	9x12	Sarı	120	2400	0,071
808 503	KCIP-Y 6x15	6x15	Sarı	154	3080	0,058
808 504	KCIP-Y 9x15	9x15	Sarı	90	1800	0,075
808 505	KCIP-Y 8x20	8x20	Sarı	80	1600	0,090
808 506	KCIP-Y 9x35	9x35	Sarı	45	900	0,164
808 507	KCIP-Y 9x50	9x50	Sarı	30	600	0,244
808 508	KCIP-S 12,5x27	12,5x27	Gümüş	600	30	0,213
808 509	KCIP-S 15x27	15x27	Gümüş	540	27	0,224
808 510	KCIP-S 18x27	18x27	Gümüş	420	21	0,235
808 511	KCIP-S 18x35	18x35	Gümüş	420	21	0,269
808 512	KCIP-S 15x45	15x45	Gümüş	360	18	0,314
808 513	KCIP-S 30x70	30x70	Gümüş	80	4	1,19
808 514	KCIP-S 40x90	40x90	Gümüş	60	3	1,23



YAPIŞKANLI PVC ETİKETLER (KALIN TİP) - KCIPA-W SERİSİ

Sip. No.	Ürün	Yazım Alanı (mm)	Renk	Plaka Başına Etiket Adedi	Amb. adedi	Fiyat Euro/Ad.
808 701	KCIPA-W 10x17	10x17	Beyaz	78	1560	0,24
808 702	KCIPA-W 9x12	9x12	Beyaz	120	2400	0,228
808 703	KCIPA-W 6x15	6x15	Beyaz	154	3080	0,23
808 704	KCIPA-W 9x15	9x15	Beyaz	90	1800	0,244
808 705	KCIPA-W 8x20	8x20	Beyaz	80	1600	0,311
808 706	KCIPA-W 9x35	9x35	Beyaz	45	900	0,476
808 707	KCIPA-W 9x50	9x50	Beyaz	30	600	0,713
808 708	KCIPA-W 8x27	8x27	Beyaz	48	960	0,347
808 709	KCIPA-W 12.5x27	12,5x27	Beyaz	30	600	0,435
808 710	KCIPA-W 15x27	15x27	Beyaz	27	540	0,492
808 711	KCIPA-W 18x27	18x27	Beyaz	21	420	0,521
808 712	KCIPA-W 27x27	27x27	Beyaz	15	300	0,608
808 713	KCIPA-W 18x35	18x35	Beyaz	21	420	1,01
808 714	KCIPA-W 15x50	15x50	Beyaz	18	360	1,04
808 715	KCIPA-W 15x67	15x67	Beyaz	9	180	1,10
808 716	KCIPA-W 50x100	50x100	Beyaz	2	40	4,39
808 717	KCIPA-W 105x130	105x130	Beyaz	1	20	7,76
808 718	KCIPA-W 75x100	75x100	Beyaz	1	20	6,35
808 719	KCIPA-W 30x60	30x60	Beyaz	4	80	2,59
808 720	KCIPA-W 40x80	40x80	Beyaz	3	60	2,98



YAPIŞKANLI PVC ETİKETLER (KALIN TİP) - KCIPA-Y SERİSİ

Sip. No.	Ürün	Yazım Alanı (mm)	Renk	Plaka Başına Etiket Adedi	Amb. adedi	Fiyat Euro/Ad.
85	86	87	88	89	90	
79	80	81	82	83	84	
73	74	75	76	77	78	
67	68	69	70	71	72	
61	62	63	64	65	66	
55	56	57	58	59	60	
49	50	51	52	53	54	
43	44	45	46	47	48	
37	38	39	40	41	42	
31	32	33	34	35	36	
25	26	27	28	29	30	
19	20	21	22	23	24	
13	14	15	16	17	18	
7	8	9	10	11	12	

Sip. No.	Ürün	Yazım Alanı (mm)	Renk	Plaka Başına Etiket Adedi	Amb. adedi	Fiyat Euro/Ad.
808 751	KCIPA-Y 10x17	10x17	Sarı	78	1560	0,24
808 752	KCIPA-Y 9x12	9x12	Sarı	120	2400	0,228
808 753	KCIPA-Y 6x15	6x15	Sarı	154	3080	0,230
808 754	KCIPA-Y 9x15	9x15	Sarı	90	1800	0,244
808 755	KCIPA-Y 8x20	8x20	Sarı	80	1600	0,311
808 756	KCIPA-Y 9x35	9x35	Sarı	45	900	0,476
808 757	KCIPA-Y 9x50	9x50	Sarı	30	600	0,713
808 758	KCIPA-Y 8x27	8x27	Sarı	48	960	0,347
808 759	KCIPA-Y 12.5x27	12,5x27	Sarı	30	600	0,435
808 760	KCIPA-Y 15x27	15x27,5	Sarı	27	540	0,492
808 761	KCIPA-Y 18x27	18x27	Sarı	21	420	0,521
808 762	KCIPA-Y 27x27	27x27	Sarı	15	300	0,608
808 763	KCIPA-Y 18x35	18x35	Sarı	21	420	1,01
808 764	KCIPA-Y 15x50	15x50	Sarı	18	360	1,04
808 765	KCIPA-Y 15x67	15x67	Sarı	9	180	1,10
808 766	KCIPA-Y 50x100	50x100	Sarı	2	40	4,39
808 767	KCIPA-Y 105x130	105x130	Sarı	1	20	7,76
808 768	KCIPA-Y 75x100	75x100	Sarı	1	20	6,35
808 769	KCIPA-Y 30x60	30x60	Sarı	4	80	2,59
808 770	KCIPA-Y 40x80	40x80	Sarı	3	60	2,98

YAPIŞKANLI PVC ETİKETLER - KCIPA-S SERİSİ



Sip. No.	Ürün	Yazım Alanı (mm)	Renk	Plaka Başına Etiket Adedi	Amb. adedi	Fiyat Euro/Ad.
808 801	KCIPA-S 10x17	10x17	Gümüş	78	1560	0,24
808 802	KCIPA-S 9x12	9x12	Gümüş	120	2400	0,228
808 803	KCIPA-S 6x15	6x15	Gümüş	154	3080	0,23
808 804	KCIPA-S 9x15	9x15	Gümüş	90	1800	0,244
808 805	KCIPA-S 8x20	8x20	Gümüş	80	1600	0,311
808 806	KCIPA-S 9x35	9x35	Gümüş	45	900	0,476
808 807	KCIPA-S 9x50	9x50	Gümüş	30	600	0,713
808 808	KCIPA-S 8x27	8x27	Gümüş	48	960	0,347
808 809	KCIPA-S 12.5x27	12,5x27	Gümüş	30	600	0,435
808 810	KCIPA-S 15x27	15x27,5	Gümüş	27	540	0,492
808 811	KCIPA-S 18x27	18x27	Gümüş	21	420	0,521
808 812	KCIPA-S 27x27	27x27	Gümüş	15	300	0,608
808 813	KCIPA-S 18x35	18x35	Gümüş	21	420	1,01
808 814	KCIPA-S 15x50	15x50	Gümüş	18	360	1,04
808 815	KCIPA-S 15x67	15x67	Gümüş	9	180	1,10
808 816	KCIPA-S 50x100	50x100	Gümüş	2	40	4,39
808 817	KCIPA-S 105x130	105x130	Gümüş	1	20	7,76
808 818	KCIPA-S 75x100	75x100	Gümüş	1	20	6,35
808 819	KCIPA-S 30x60	30x60	Gümüş	4	80	2,59
808 820	KCIPA-S 40x80	40x80	Gümüş	3	60	2,98

YAPIŞKANLI BUTON ETİKETLERİ - KCPBA SERİSİ



Sip. No.	Ürün	Ölçü	Baskı Alanı	Renk	Plaka Başına Etiket Adedi	Amb. adedi	Fiyat Euro/Ad.
809 501	KCPBA-W	30x40	30x12mm	Beyaz	9	180	0,878
809 502	KCPBA-W	30x50	30x20mm	Beyaz	6	120	1,03
809 511	KCPBA-Y	30x40	30x12mm	Sarı	9	180	0,878
809 512	KCPBA-Y	30x50	30x20mm	Sarı	6	120	1,03
809 521	KCPBA-S	30x40	30x12mm	Gri	9	180	0,878
809 522	KCPBA-S	30x50	30x20mm	Gri	6	120	1,03



YAPIŞKANSIZ PANO BUTON ETİKETLERİ (SERT PVC) - KCIPR SERİSİ



Sip. No.	Ürün	Yazım Alanı (mm)	Renk	Plaka Başına Etiket Adedi	Amb. adedi	Fiyat Euro/Ad.
808 551	KCIPR-W 15x27	15x27	Beyaz	27	540	0,233
808 552	KCIPR-W 18x27	18x27	Beyaz	21	420	0,269
808 554	KCIPR-W 15x50	15x50	Beyaz	18	360	0,349
808 555	KCIPR-W 15x67	15x67	Beyaz	9	180	0,625
808 601	KCIPR-Y 15x27	15x27	Sarı	27	540	0,233
808 602	KCIPR-Y 18x27	18x27	Sarı	21	420	0,269
808 604	KCIPR-Y 15x50	15x50	Sarı	18	360	0,349
808 605	KCIPR-Y 15x67	15x67	Sarı	9	180	0,625
808 651	KCIPR-S 15x27	15x27	Gümüş	27	540	0,233
808 652	KCIPR-S 18x27	18x27	Gümüş	21	420	0,269
808 654	KCIPR-S 15x50	15x50	Gümüş	18	360	0,349
808 655	KCIPR-S 15x67	15x67	Gümüş	9	180	0,625



BUTON ETİKETİ SEÇİM KILAVUZU

Sip. No.	Ürün	KCIPR 15x27	KCIPR 15x50	KCIPR 15x67
509 600	Y-PER 1730	✓		
509 601	Y-PER 1752		✓	
509 602	Y-PER 1770			✓
509 700	Y-PBR S	✓		
509 701	Y-PBR T	✓		



Ürün Adı	D-NS 4,2x6	D-NS 5x6	D-NS 5,2x6	D-NS 6,2x6	D-NS 7x5	D-NS 8x6	D-NS 10x6	D-NS 12x6	D-NS 5x10	D-NS 6x10	D-NS 8x10	D-NS 10x10	D-NS 12x10	D-NS 14x10	D-NS 20x9	4,9mm Serit Etiket	11,2mm Serit Etiket
AVK 2,5									•								
AVK 4										•							
AVK 6											•						
AVK 10												•					
AVK 16												•	•				
AVK 50															•		•
AVK 70 RD															•		•
AVK 95															•		•
AVK 150															•		•
AVK 240															•		•
AVK 2,5 RD									•								
AVK 4 RD										•							
AVK 16 RD												•	•				
AVK 25 RD												•	•				
AVK 35 RD												•	•	•			
AVK 50T															•		•
AVK 2,5T RD									•								
AVK 4 T RD										•							
AVK 16 T RD												•	•				
AVK 35 T RD												•	•	•			
AVK PB 50															•		•
AVK PB 70 RD															•		•
AVK PB 95															•		•
AVK PB 150															•		•
AVK PB 240															•		•
AVK 95 B												•					
AVK 150 B												•	•				
AVK 240 B												•	•	•			
AVK 2,5 CC									•								
AVK 4 GD		•								•							
AVK 10 RD 4												•					
AVK 2,5 F									•								
AVK 2,5 CF									•								
AVK 2,5 A									•								•
AVK 2,5R									•								•
AVK 2,5RT									•								•
AVK SKT		•															
AVK SKTD		•															
AVK AS										•							
AVK ASD										•							
AVK 2,5 CCT									•								
AVK 10 T RD 4												•					
AVK 2,5 EA									•								
AVK 2,5 CCA									•								
AVK 4 FS		•															
AVK 2,5-4TK										•							
AVK 4A										•							•
AVK 4CC										•							
AVK 4CCA										•							
AVK 4CE										•							
AVK 4CEA										•							
AVK Y4																	•
AVK Y6											•						•
AVK Y10												•					•
AVK 4R										•							•
AVK 4RT										•							•
AVK 6TK											•						

Ürün Adı	D-NS 4,2x6	D-NS 5x6	D-NS 5,2x6	D-NS 6,2x6	D-NS 7x5	D-NS 8x6	D-NS 10x6	D-NS 12x6	D-NS 5x10	D-NS 6x10	D-NS 8x10	D-NS 10x10	D-NS 12x10	D-NS 14x10	D-NS 20x9	4,9mm Serit Etiket	11,2mm Serit Etiket
SRD 2,5-3FLD-220VDC			●													●	
SRD 2,5-2FT			●													●	
SRD 3S			●													●	
SRD 3SLD-NPN			●													●	
SRD 3SLD-PNP			●													●	
SRD 4				●													●
SRD 4D_A				●													●
SRD 4D_B				●													●
SRD 4T				●													●
SRD 4E				●													●
SRD 4ED_A				●													●
SRD 4ED_B				●													●
SRD 4ET				●													●
SRD 4C				●													●
SRD 4CD_A				●													●
SRD 4CD_B				●													●
SRD 4Cx2				●													●
SRD 4CLD-24VDC				●													●
SRD 4CLD-24VAC				●													●
SRD 4CLD-48VDC				●													●
SRD 4CLD-48VAC				●													●
SRD 4CLD-110VDC				●													●
SRD 4CLD-110VAC				●													●
SRD 4CLD-220VDC				●													●
SRD 4CLD-220VAC				●													●
SRD 4CT				●													●
SRD 4A				●													●
SRD 4AD_A				●													●
SRD 4AD_B				●													●
SRD 4AK				●													●
SRD 4-2F				●												●	
SRD 4-2FD-A				●												●	
SRD 4-2FD-B				●												●	
SRD 4-2FD-R				●												●	
SRD 4-2FLD-24VDC				●												●	
SRD 4-2FLD-24VAC				●												●	
SRD 4-2FLD-48VDC				●												●	
SRD 4-2FLD-48VAC				●												●	
SRD 4-2FLD-110VDC				●												●	
SRD 4-2FLD-110VAC				●												●	
SRD 4-2FLD-220VDC				●												●	
SRD 4-2FLD-220VAC				●												●	
SRD 4-F2D-A				●												●	
SRD 4-F2D-B				●												●	
SRD 4-2FD-L				●												●	
SRD 4-FN				●												●	
SRD 4-FK				●												●	
SRD 4-FT				●												●	
SRD 4-NT				●												●	
SRD 4-2T				●												●	
SRD 4-AF				●												●	
SRD 4S				●													
SRD 6						●					●						●
SRD 6E						●					●						●
SRD 6T						●					●						●
SRD 6ET						●					●						●
SRD 10							●							●			●

TE310 – RULO TİP TERMAL YAZICI



Sip. No.	Ürün	Çözünürlük	Bağlantı Tipi	Adet	Fiyat Euro/Ad.
808 480	TE310 Termal Transfer Yazıcı	300 dpi	USB, Ethernet, Serial RS-232, USB Host	1	Sorunuz



Sip. No.	Ürün	Renk	En (mm)	Boyut (m)	Amb. adedi	Fiyat Euro/Ad.
1020 010	Ribon	Siyah	30	300	1	71,00
1020 011	Ribon	Siyah	50	300	1	107,00
1020 012	Ribon	Siyah	110	300	1	232,00
1020 013	Ribon	Siyah	40	300	1	101,00

* 1020 013 kodlu ribon ısı ile daralan makaronlar (HSL) ile uyumludur.

KLEMENS ETİKETİ

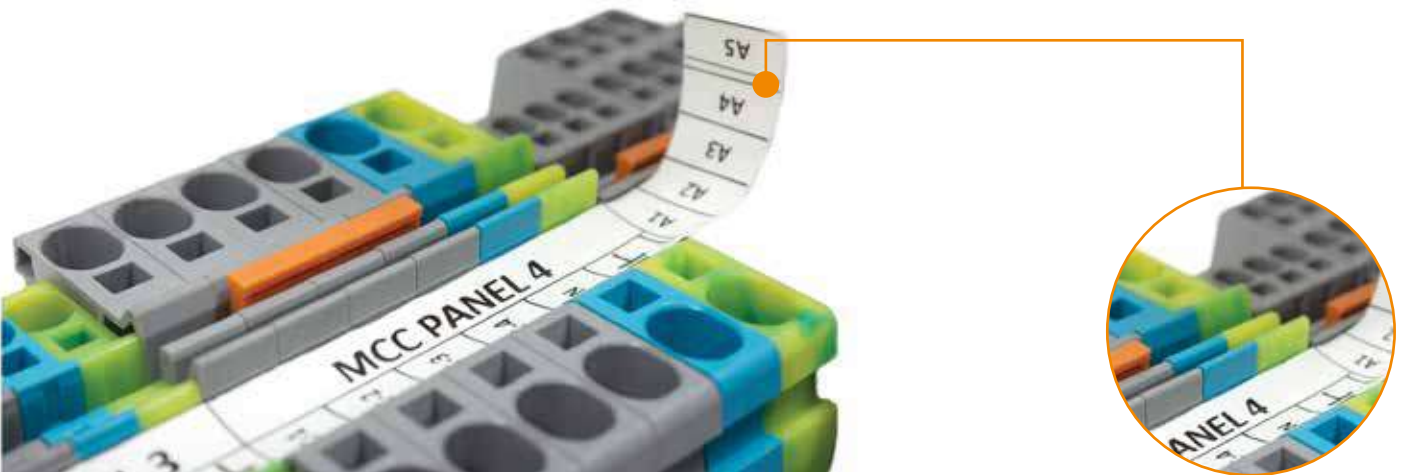

Sip. No.	Ürün	Renk	Boyut	Amb. adedi	Fiyat Euro/Ad.
1020 100	SLF - P1 W	Beyaz	11,2mmx15m	1	32,10
1020 110	SLF - P2 W	Beyaz	4,9mmx15m	1	32,10

* Klemens seçim tablosu için 71 - 78 sayfaları inceleyiniz.



SLF - P1W



SLF - P2W

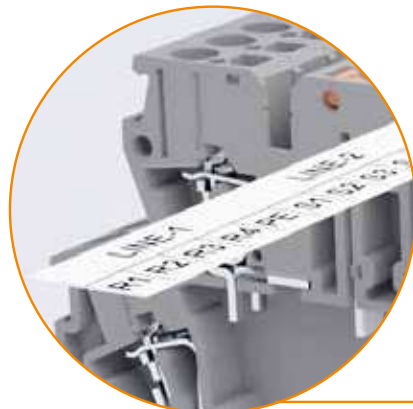

GRUP MARKALAMA - ETİKET ŞEMSİYESİ



Sip. No.	Ürün	Açıklama	Uyumluluk	Renk	Amb. adedi	Fiyat Euro/Ad.
498 210	ETS 2 PYK 2,5	Etiket Şemsiyesi (2 katlı)	PYK 2,5 - 2 F / PYK 2,5 - 2 FK / PYK 2,5 - 3 F / PYK 2,5 - 2 FT / PYK 2,5 - 3 FT / PYK 2,5 2 FLD	Bej	50	0,47
498 219	ETS 2 PYK 2,5	Etiket Şemsiyesi (2 katlı)	PYK 2,5 - 2 F / PYK 2,5 - 2 FK / PYK 2,5 - 3 F / PYK 2,5 - 2 FT / PYK 2,5 - 3 FT / PYK 2,5 2 FLD	Gri	50	0,47
498 220	ETS 3 PYK 2,5	Etiket Şemsiyesi (3 katlı)	PYK 2,5 - 3 F / PYK 2,5 - 2 FT / PYK 2,5 - 3 FT	Bej	50	0,55
498 229	ETS 3 PYK 2,5	Etiket Şemsiyesi (3 katlı)	PYK 2,5 - 3 F / PYK 2,5 - 2 FT / PYK 2,5 - 3 FT	Gri	50	0,55
498 230	ETS 2 PYK 4	Etiket Şemsiyesi (2 katlı)	PYK 4 - 2FN	Bej	25	0,47
498 239	ETS 2 PYK 4	Etiket Şemsiyesi (2 katlı)	PYK 4 - 2FN	Gri	25	0,47
498 289	ETS	Vidalı Klemensler için Etiket Şemsiyesi	AVK 2,5, AVK 10, AVK 4, AVK 6, AVK 25 RD, AVK 35 RDS, AVK 35 IRDS, AVK 16 RD, AVK 16, AVK 35 RD, AVK 2,5 / 4 TK, AVK 6 TK, AVK 10 TK, AVK 35 T RD, AVK 35 T RDS, AVK 35 T IRDS, AVK 2,5 RD, AVK 4 RD, AVK 2,5 CC, AVK 2,5 T RD, AVK 4 T RD, AVK 2,5 CCT, AVK 4 CCT, AVK 10 T RD 4, AVK 10 RD 4, AVK 4 CC, AVK 2,5 F, AVK 2,5 CF, AVK 95B, AVK 150B, AVK 240B, PIK 2,5 N, PIK 2,5 NT, PIK 4N, PIK 4 NT, ASK 3 A, AVK 2,5 CCA, AVK 4 CCA, ASK 4 B, WGO 3, WGO 1, WGL 1	Gri	100	0,08

KABLO MARKALAMA

KCKKS ŞEFFAF KILIF İÇİN KABLO ETİKETLERİ - TTKP SERİSİ

Sip. No.	Ürün	Yazım Alanı (mm)	Renk	Amb. adedi	Fiyat Euro/Ad.
808 158	TTKP 8x10	4x10	Sarı / Beyaz	4000	0,085
808 159	TTKP 8x15	4x15	Sarı / Beyaz	4000	0,09
808 160	TTKP 8x30	4x30	Sarı / Beyaz	2500	0,192

* TTKP etiketler katlanarak şeffaf kılıfa yerleştirilir.

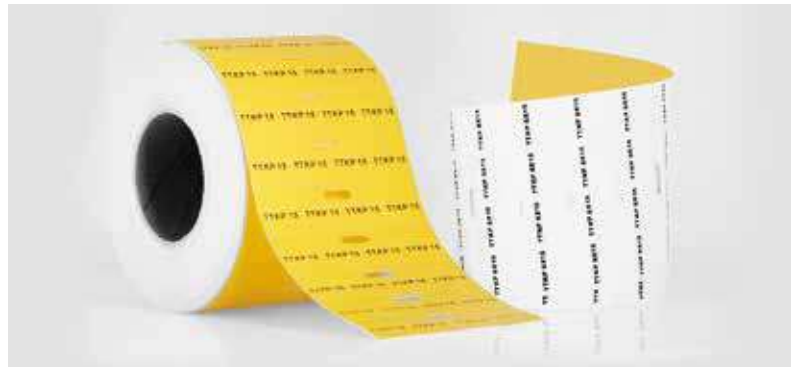

KABLO BAĞI İLE BAĞLANAN ETİKET - TTKB SERİSİ



Sip. No.	Ürün	Yazım Alanı (mm)	Kablo Çapı (mm)	Kablo Bağı Delik Ölçüsü	Renk	Amb. adedi	Fiyat Euro/Ad.
808 473	TTKB 60x10 YL/W	44x10	2-10	5x2	Sarı/Beyaz	500	0,88
808 474	TTKB 60x10 RD/W	44x10	2-10	5x2	Kırmızı/Beyaz	500	0,88
808 475	TTKB 60x10 BL/W	44x10	2-10	5x2	Mavi/Beyaz	500	0,88
808 476	TTKB 60x10 GN/W	44x10	2-10	5x2	Yeşil/Beyaz	500	0,88
808 477	TTKB 60x10 SV/W	44x10	2-10	5x2	Gümüş/Beyaz	500	0,88

* TTKB etiketler çift yönlü ve 2 adet kablo bağı ile kullanılabilir.

KENDİNDEN YAPIŞKANLI KABLO ETİKETLERİ - TTSL SERİSİ

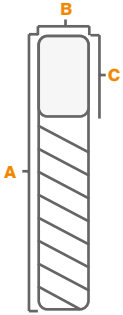

Sip. No.	Ürün (B x A)	Kablo Çapı (mm)	Yazım Alanı (B x C)	Renk	Rulo adedi	Fiyat Euro/Ad.
808 070	TTSL 40- WH 12,7x19,5	2-3mm	12,7x9,5 mm	Beyaz	2000	0,11
808 071	TTSL 40- WH 19x23,8	2,5-4,5mm	19x9,5 mm	Beyaz	5000	0,222
808 072	TTSL 40- WH 12,7x36,5	3,9x7,6mm	12,7x12,7 mm	Beyaz	2000	0,243
808 073	TTSL 40- WH 19x44,5	4,7-10mm	19x12,7 mm	Beyaz	2000	0,265
808 074	TTSL 40- WH 25,4x36,5	3,9-7,6mm	25,4x12,7 mm	Beyaz	1500	0,289
808 075	TTSL 40- WH 25,4x57,15	6-12mm	25,4x19 mm	Beyaz	1500	0,352
808 076	TTSL 40- WH 25,4x95,25	10-22mm	25,4x25,4 mm	Beyaz	1500	0,463
808 077	TTSL 40- WH 25,4x152,4	16-36mm	25,4x38,1 mm	Beyaz	1000	0,791
808 078	TTSL 40- WH 50,8x92,25	10-22mm	50,8x25,4 mm	Beyaz	1000	0,986
808 079	TTSL 40- WH 50,8x177,8	19-44,5mm	50,8x38,1 mm	Beyaz	500	1,07

ISIYLA DARALAN MAKARONLAR - HSL



Sip. No.	Ürün	Uygun Kablo Kesiti	Uzunluk	Renk	Amb. adedi	Fiyat Euro/Ad.
579 010	HSL 02-Y	0.25 - 1 mm ²	400 m	Sarı	1	78,00
579 011	HSL 03-Y	1 - 1.5 mm ²	400 m	Sarı	1	109,00
579 012	HSL 4.5-Y	2.5 mm ²	200 m	Sarı	1	78,00
579 013	HSL 06-Y	4 - 6 mm ²	200 m	Sarı	1	101,00
579 014	HSL 10-Y	6 - 10 mm ²	100 m	Sarı	1	202,00
579 015	HSL 12.7-Y	6 - 12.7 mm ²	100 m	Sarı	1	224,00
579 016	HSL 15-Y	7.5 - 15 mm ²	100 m	Sarı	1	272,00
579 017	HSL 20-Y	9.5 - 19 mm ²	100 m	Sarı	1	399,00
579 018	HSL 25-Y	12.5 - 25 mm ²	50 m	Sarı	1	227,00
579 019	HSL 28-Y	14 - 28 mm ²	50 m	Sarı	1	250,00
579 020	HSL 30-Y	16 - 30 mm ²	50 m	Sarı	1	275,00

Sip. No.	Ürün	Adet	Fiyat Euro/Ad.
1020 050	TTP Serisi yazıcı için HSL aparatı	1	37,00
1020 060	TE Serisi yazıcı için HSL aparatı	1	37,00
1020 070	TX Serisi yazıcı için HSL aparatı	1	37,00

PVC KABLO ETİKETLERİ - I-KBE SERİSİ

Sip. No.	Ürün	Yazım Alanı (mm)	Renk	Amb. adedi	Fiyat Euro/Ad.
808 164	I-KBE1 29x8 Y/W	29 x 8	Sarı / Beyaz	1.000	0,082
808 165	I-KBE2 39x15 Y/W	39 x 15	Sarı / Beyaz	1.000	0,081



KBE 1



KBE 2

SEÇİM KILAVUZU

Sipariş No	Ürün	I-KBE 1	I-KBE 2
520 110	KBE 1	✓	
520 120	KBE 2		✓

* KBE kılıflar tek kablo bağı ile kullanılır.

PANO VE KOMPONENT MARKALAMA

PANO İÇİ KONTAKTÖR - OTOMAT ETİKETLERİ - PYE SERİSİ



PYE

Sip. No.	Ürün	Yazım Alanı (mm)	Renk	Amb. adedi	Fiyat Euro/Ad.
808 403	PYE-01 YL	17x10	Sarı	2.500	0,034
808 404	PYE-02 YL	15x6	Sarı	2.500	0,022
808 405	PYE-03 YL	12x9	Sarı	2.500	0,022
808 406	PYE-04 YL	15x9	Sarı	2.500	0,032
808 409	PYE-05 YL	18x8	Sarı	2.500	0,034

İNCE TİP PANO YÜZEY ETİKETLERİ - SPYE SERİSİ



SPYE

Sip. No.	Ürün	Yazım Alanı (mm)	Renk	Amb. adedi	Fiyat Euro/Ad.
808 429	SPYE-00 SV	27x12,5	Gümüş	2.500	0,069
808 430	SPYE-01 SV	27x15	Gümüş	2.500	0,074
808 400	SPYE-02 SV	27x18	Gümüş	2.500	0,080
808 431	SPYE-03 SV	35x18	Gümüş	1.500	0,090
808 401	SPYE-04 SV	70x30	Gümüş	250	0,395
808 432	SPYE-06 SV	45x15	Gümüş	2.000	0,090
808 402	SPYE-05 SV	90x40	Gümüş	250	0,412
808 454	SPYE-06 SV	100x50	Gümüş	250	0,448

KALIN TİP PANO YÜZEY ETİKETLERİ - ETPS SERİSİ



Sip. No.	Ürün	Yazım Alanı (mm)	Renk	Amb. adedi	Fiyat Euro/Ad.
808 064	ETPS 40-SV 27x12,5	27 x 12,5	Gümüş	200	0,709
808 065	ETPS 40-SV 27x15	27 x 15	Gümüş	150	0,941
808 066	ETPS 40-SV 35x18	35 x 18	Gümüş	125	1,18
808 067	ETPS 40-SV 45x15	45 x 15	Gümüş	125	1,66
808 068	ETPS 40-SV 60x30	60 x 30	Gümüş	125	2,90
808 069	ETPS 40-SV 90x45	90 x 45	Gümüş	100	4,23

KENDİNDEN YAPIŞKANLI ŞERİT/BANT ETİKETLER - LSL SERİSİ



LSL

Sip. No.	Ürün	Genişlik (mm)	Uzunluk (m)	Renk	Adet	Fiyat Euro/Ad.
808 470	LSL-1,5 W	15	20	Beyaz	1	47,20
808 471	LSL-1,5 SV	15	20	Gümüş	1	47,20
808 472	LSL-1,5 YL	15	20	Sarı	1	47,20
808 433	LSL-03 W	30	20	Beyaz	1	59,00
808 434	LSL-03 SV	30	20	Gümüş	1	59,00
808 435	LSL-03 YL	30	20	Sarı	1	59,00
808 436	LSL-05 W	50	20	Beyaz	1	81,00
808 437	LSL-05 SV	50	20	Gümüş	1	81,00
808 438	LSL-05 YL	50	20	Sarı	1	81,00
808 439	LSL-08 W	80	20	Beyaz	1	104,00
808 440	LSL-08 SV	80	20	Gümüş	1	104,00
808 441	LSL-08 YL	80	20	Sarı	1	104,00

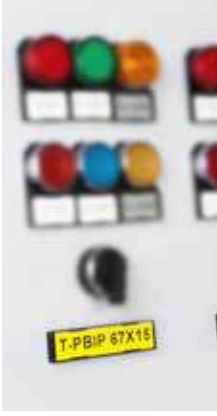

PANO BUTON ETİKETLERİ - T-PBIP SERİSİ

Sip. No.	Ürün	Yazım Alanı (mm)	Renk	Adet	Fiyat Euro/Ad.
808 161	T-PBIP 27x15 Y/W	27x15	Sarı / Beyaz	1000	0,078
808 162	T-PBIP 50x15 Y/W	50x15	Sarı / Beyaz	1000	0,090
808 163	T-PBIP 67x15 Y/W	67x15	Sarı / Beyaz	1000	0,133
808 166	T-PBIP 27x8 Y/W	27x8	Sarı / Beyaz	1000	0,069
808 167	T-PBIP 27x18 Y/W	27x18	Sarı / Beyaz	1000	0,083



BUTON ETİKETİ SEÇİM KILAVUZU

Sip. No.	Ürün	T-PBIP 27x15	T-PBIP 50x15	T-PBIP 67x15
509 600	Y-PER 1730	✓		
509 601	Y-PER 1752		✓	
509 602	Y-PER 1770			✓
509 700	Y-PBR S	✓		
509 701	Y-PBR T	✓		



PLOTTER AKSESUARLARI

Sip. No.	Ürün	Amb. adedi	Fiyat Euro/Ad.
807 042	PLOT K-R 0,35 mm - 0,35 mm Plotter Kalemİ	1	522,00
807 070	PLOT KRT - P 1 ml - 5 x 1 ml kartuş	1	66,00
807 055	EKO SERİ EL KALEMİ 0.35 - 0.70 mm	12	30,40
807 907	EKO SERİ EL KALEMİ APARATI (BUTON ETİKETİ YAZMAK İÇİN)	1	122,00
807 908	EKO SERİ EL KALEMİ APARATI (KLEMENS ETİKETİ İÇİN)	1	122,00
807 921	KLM D SERİSİ 0,25 mm P2.0 Kullan at Plotter Kalemİ	1	306,00
807 922	KLM D SERİSİ 0,35 mm P2.0 Kullan at Plotter Kalemİ	1	306,00



ENGRAVER AKSESUARLARI

Sip. No.	Ürün	Amb. adedi	Fiyat Euro/Ad.
807 060	EKI - 0,2 mm 15° - 0.2 mm kalınlıkta,15° açılı Kazıma İğnesi	1	281,00
807 061	EKI - 0,3 mm 15° - 0.3 mm kalınlıkta,15° açılı Kazıma İğnesi	1	281,00
807 062	EKI - 0,4 mm 15° - 0.4 mm kalınlıkta,15° açılı Kazıma İğnesi	1	281,00
807 063	EKI - 0,5 mm 15° - 0.5 mm kalınlıkta,15° açılı Kazıma İğnesi	1	281,00
807 064	EKI - 0,7 mm 15° - 0.7 mm kalınlıkta,15° açılı Kazıma İğnesi	1	281,00
807 065	EKI - 1,0 mm 15° - 1.0 mm kalınlıkta,15° açılı Kazıma İğnesi	1	281,00
807 066	EKI - Set 15° - 0,2; 0,3; 0,4; 0,5; 0,7; 1,0 mm kalınlıkta 15° açılı Kazıma İğne Seti.	1	1646,00



BASKISIZ KLEMENS ETİKETLERİ

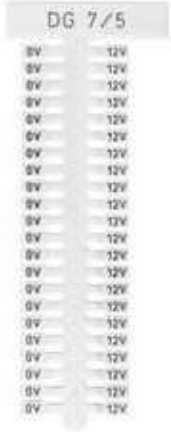

DG 7/5

Sip. No.	Tip	Yazdırma Alanı (mm)	Biçim	Renk	Amb. Adet	Fiyat Euro/Amb.
502 000	DB 6/4	6x4	Tabaka	Beyaz	510	30,60
503 000	DB 10/4	10x4	Tabaka	Beyaz	510	22,95
505 310	DG 10/5	10x5	Tabaka	Beyaz	440	23,32
505 320	DG 10/6	10x6	Tabaka	Beyaz	360	19,080
505 330	DG 6/5	6x5	Tabaka	Beyaz	400	18,00
505 340	DG 7/5	7x5	Tabaka	Beyaz	440	33,00
505 380	DG 10/5 T	10x5	Tabaka	Beyaz	440	23,32
505 390	DG 10/6 T	10x6	Tabaka	Beyaz	360	19,08
505 410	DG 10/8	10x8	Tabaka	Beyaz	260	13,78
505 430	DG 10/10	10x10	Tabaka	Beyaz	200	13,40
505 700	DB 7,5x4,5	7,5x4,5	Tabaka	Beyaz	500	37,50
505 850	DB 5	5x5	Tabaka	Beyaz	500	19,00
505 910	DB 10/5	10x5	Tabaka	Beyaz	510	38,25
505 915	DB 10/6	10x6	Tabaka	Beyaz	510	38,25
505 920	DB 10/6,5	10x6,5	Tabaka	Beyaz	510	38,25

* Bu etiketler KLM-PS Plotter ile yazdırılır.

* DB 7,5x4,5 etiketler TRV Klemensler ile kullanılır.

* Özel baskılı etiket talepleriniz için satış temsilcilerimiz ile irtibata geçebilirsiniz.

* Dekafix'lere yazım ücreti etiket başına 0.114 Euro'dur

* DG 10/5 T ve DG 10/6 T Etiketler tek tek koparılarak kullanılabilir, grup şeklinde etiketleme yapılamaz.

* Klemens seçim tablosu için 87 - 90 sayfaları inceleyiniz.



İŞARETLEME PLAKALARI KCKKS ŞEFFAF ETİKET KILIFLARI İÇİN

Sip. No.	Tip	Yazdırma Alanı (mm)	Biçim	Renk	Amb. Adet	Fiyat Euro/Amb.
508 001	KIP 10 W	10 x 4	Tabaka	Beyaz	480	50,40
508 002	KIP 10 Y	10 x 4	Tabaka	Sarı	480	50,40
508 003	KIP 15 W	15 x 4	Tabaka	Beyaz	480	61,44
508 004	KIP 15 Y	15 x 4	Tabaka	Sarı	480	61,44
508 012	KIP 18 W	18 x 4	Tabaka	Beyaz	240	32,16
508 013	KIP 18 Y	18 x 4	Tabaka	Sarı	240	32,16
508 005	KIP 23 W	23 x 4	Tabaka	Beyaz	240	36,00
508 006	KIP 23 Y	23 x 4	Tabaka	Sarı	240	36,00
508 008	KIP 30 W	30 x 4	Tabaka	Beyaz	240	44,88
508 009	KIP 30 Y	30 x 4	Tabaka	Sarı	240	44,88

* KLM - PS Plotter yazıcı ile yazdırılır



KABLO ETİKETLERİ KBE 3 KILIFLAR İÇİN

Sip. No.	Tip	Açıklama	Boyut (mm)	Renk	Amb. Adet	Fiyat Euro/Ad.
508 070	*KBEP 209 W	Kablo Etiketi	20 x 9	Beyaz	240	0,224
508 071	*KBEP 209 Y	Kablo Etiketi	20 x 9	Sarı	240	0,224

*KBEP Etiketleri KLM - PS Plotter ile yazdırılır. KBE 3 şeffaf kılıf ile kullanılır.



PANO BUTON ETİKET TAŞIYICILARI İÇİN İŞARETLEME PLAKALARI

Sip. No.	Tip	Yazdırma Alanı (mm)	Biçim	Renk	Amb. Adet	Fiyat Euro/Amb.
508 800	PBIP 2715 W	27x15	Tabaka	Beyaz	192	28,80
508 803	PBIP 5015 W	50x15	Tabaka	Beyaz	96	27,264
508 806	PBIP 6715 W	67x15	Tabaka	Beyaz	96	35,136

PBIP yapışkansız etiketler KLM - PS Plotter ile yazdırılır.

KONTAKTÖRLER İÇİN PANO İŞARETLEME PLAKALARI

Sip. No.	Tip	Yazdırma Alanı (mm)	Biçim	Renk	Amb. Adet	Fiyat Euro/Amb.
508 051	* KOIP SM W	20 x 9	Tabaka	Beyaz	240	53,76
508 057	** KOIP TT W	17 x 8	Tabaka	Beyaz	240	53,76

KLM - PS Plotter ile yazdırılır. * Siemens kontaktörler için. ** Telemec Tesys kontaktörler için.

PANO YÜZEY-KONTAKTÖR VE OTOMAT İÇİN YAPIŞKANLI İŞARETLEME PLAKALARI

Sip. No.	Tip	Yazdırma Alanı (mm)	Biçim	Renk	Amb. Adet	Fiyat Euro/Amb.
508 060	Y-KOIP 209 W	20x9	Tabaka	Beyaz	240	53,76
508 061	Y-KOIP 209 Y	20x9	Tabaka	Sarı	240	53,76
508 065	Y-OIP 1710 W	17x10	Tabaka	Beyaz	288	64,512
508 066	Y-OIP 1710 Y	17x10	Tabaka	Sarı	288	64,512
508 820	Y-PBIP 2715 W	27x15	Tabaka	Beyaz	192	58,572
508 821	Y-PBIP 2715 G	27x15	Tabaka	Gri	192	58,572
508 822	Y-PBIP 2715 Y	27x15	Tabaka	Sarı	192	58,572
508 823	Y-PBIP 5015 W	50x15	Tabaka	Beyaz	96	33,696
508 824	Y-PBIP 5015 G	50x15	Tabaka	Gri	96	33,696
508 825	Y-PBIP 5015 Y	50x15	Tabaka	Sarı	96	33,696
508 826	Y-PBIP 6715 W	67x15	Tabaka	Beyaz	96	39,456
508 827	Y-PBIP 6715 G	67x15	Tabaka	Gri	96	39,456
508 828	Y-PBIP 6715 Y	67x15	Tabaka	Sarı	96	39,456

KLM - PS Plotter ile yazdırılır.

A4 TİP CİHAZ ETİKETLERİ OLARAK KENDİNDEN YAPIŞKANLI

Sip. No.	Tip	Yazdırma Alanı (mm)	Renk	Açıklama	Amb. Adet	Fiyat Euro/Amb.
808 412	OYE-07 Y	7 x 44	Sarı	Yapışkanlı etiket Ofis yazıcısı için	1560	213,720
808 413	OYE-06 Y	38 x 10	Sarı	Yapışkanlı etiket Ofis yazıcısı için	1260	151,320
808 414	OYE-05 Y	20 x 8	Sarı	Yapışkanlı etiket Ofis yazıcısı için	3450	238,05
808 415	OYE-03 Y	12 x 9	Sarı	Yapışkanlı etiket Ofis yazıcısı için	4600	262,20
808 416	OYE-01 Y	17 x 10	Sarı	Yapışkanlı etiket Ofis yazıcısı için	2880	349,60
808 417	OYE-04 Y	15 x 9	Sarı	Yapışkanlı etiket Ofis yazıcısı için	3600	299,00
808 418	OYE-02 Y	15 x 6	Sarı	Yapışkanlı etiket Ofis yazıcısı için	5400	286,20

* OFİS YAZICISI ve KLMPS Plotter ile yazdırılır.

KAZIMA ETİKETLER ÇİFT KATMANLI - KENDİNDEN YAPIŞKANLI

Sip. No.	Tip	Yazdırma Alanı (mm)	Üst Renk /Alt Renk	Etiket Kalınlığı (mm)	Amb./ Adet	Fiyat Euro/Plk.
808 250	KLM - PLY2-200 W/B	300 x 200	Beyaz / Siyah	0,8	1	26,70
808 251	KLM - PLY2-202 W/R	300 x 200	Beyaz / Kırmızı	0,8	1	26,70
808 252	KLM - PLY2-234 Y/R	300 x 200	Sarı / Kırmızı	0,8	1	26,70
808 253	KLM - PLY2-235 Y/B	300 x 200	Sarı / Siyah	0,8	1	26,70
808 254	KLM - PLY2-236 SY/B	300 x 200	Sarı (Koyu) / Siyah	0,8	1	26,70
808 255	KLM - PLY2-277 O/W	300 x 200	Turuncu / Beyaz	0,8	1	26,70
808 256	KLM - PLY2-210 B/W	300 x 200	Siyah / Beyaz	0,8	1	26,70
808 257	KLM - PLY2-281 GS/B	300 x 200	Parlak Gümüş / Siyah	0,8	1	26,70
808 258	KLM - PLY2-282 GGL/B	300 x 200	Parlak Altın / Siyah	0,8	1	26,70
808 259	KLM - PLY2-248 R/W	300 x 200	Kırmızı / Beyaz	0,8	1	26,70

* KLM ETİKETLERİ KLM PS - Engraver (kazıma) ile yazdırılır.



808 250 / 808 259
KLM-PLY2 SERİSİ

Ürün Adı	DB 6/4	DB 10/4	DB5-DY5	DB 10/5	DB 10/6	DB 10/6,5	DB 7,5/4,5	DG 6/5	DG 7/5	DG 10/5	DG 10/6	DG 10/8	DG 10/10	DG 10/5T	DG 10/6T	KOIP SM W
AVK 2,5				•						•				•		
AVK 4					•						•				•	
AVK 6												•				
AVK 10													•			
AVK 16													•			
AVK 50																•
AVK 70 RD																•
AVK 95																•
AVK 150																•
AVK 240																•
AVK 2,5 RD				•						•				•		
AVK 4 RD					•						•				•	
AVK 16 RD													•			
AVK 25 RD													•			
AVK 35 RD													•			
AVK 50T																•
AVK 2,5T RD				•						•				•		
AVK 4 T RD					•						•				•	
AVK 16 T RD													•			
AVK 35 T RD													•			
AVK PB 50																•
AVK PB 70 RD																•
AVK PB 95																•
AVK PB 150																•
AVK PB 240																•
AVK 95 B													•			
AVK 150 B													•			
AVK 240 B													•			
AVK 2,5 CC				•						•				•		
AVK 4 GD			•		•			•			•				•	
AVK 10 RD 4													•			
AVK 2,5 F				•						•				•		
AVK 2,5 CF				•						•				•		
AVK 2,5 A				•						•				•		
AVK 2,5R				•						•				•		
AVK 2,5RT				•						•				•		
AVK SKT			•					•								
AVK SKTD			•					•								
AVK AS			•		•						•				•	
AVK ASD			•		•						•				•	
AVK 2,5 CCT				•						•				•		
AVK 10 T RD 4													•			
AVK 2,5 EA				•						•				•		
AVK 2,5 CCA				•						•				•		
AVK 4 FS			•					•								
AVK 2,5-4TK					•						•				•	
AVK 4A					•										•	
AVK 4CC					•						•				•	
AVK 4CCA					•						•				•	
AVK 4CE					•						•				•	
AVK 4CEA					•						•				•	
AVK Y4					•										•	
AVK Y6												•				
AVK Y10													•			
AVK 4R					•						•				•	
AVK 4RT					•						•				•	
AVK 6TK												•				
AVK 10TK													•			
AVK 35 IRDS													•			
AVK 35 RDS													•			

Ürün Adı	DB 6/4	DB 10/4	DB5-DY5	DB 10/5	DB 10/6	DB 10/6,5	DB 7,5/4,5	DG 6/5	DG 7/5	DG 10/5	DG 10/6	DG 10/8	DG 10/10	DG 10/5T	DG 10/6T	KOIP SM W
AVK 35T IRDS													•			
AVK 35T RDS													•			
MVK 2,5			•					•								
MVK 4			•					•								
MVK 2,5 T			•					•								
MVK 4 T			•					•								
PIK 2,5 N				•						•					•	
PIK 2,5 NK				•						•					•	
PIK 2,5 ND-A				•						•					•	
PIK 2,5 ND-B				•						•					•	
PIK 2,5 NLD				•						•					•	
PIK 4 N					•						•					•
PIK 4 NK					•						•					•
PIK 4 ND-A					•						•					•
PIK 4 ND-B					•						•					•
PIK 4 NLD					•						•					•
PIK 4 FS			•													
PIK 10 N			•													
PIK 2,5 NT				•						•					•	
PIK 4 NT					•						•					•
PUK 3			•													
PUK 2 T			•													
PUK 3 T			•													
PUK 3 S			•													
PUK 3 SLD (NPN)			•													
PUK 3 SLD (PNP)			•													
ASK 2 B			•													
ASK 2 S			•													
ASK 3 A			•		•											
ASK 4 B												•				
ASK 4 S												•				
ASK 4 LD												•				
ASK 5												•				
ASK 5B												•				
ASK 5 LD												•				
ASK 2 LD			•													
PYK 1,5 M	•															
PYK 1,5		•														
PYK 2,5				•						•					•	
PYK 4					•						•					•
PYK 6												•				
PYK 10													•			
PYK 1,5 MT	•															
PYK 2,5 T				•						•					•	
PYK 4 T					•						•					•
PYK 6 T												•				
PYK 10 T													•			
PYK 2,5-2 F				•						•					•	
PYK 2,5-2 FK				•						•					•	
PYK 2,5 - 2 FLD				•						•					•	
PYK 4 - 2 F					•						•					•
PYK 2,5 - 2 FD A				•						•					•	
PYK 2,5 - 2 FD B				•						•					•	
PYK 2,5 - 3 F				•						•					•	
PYK 2,5 - 2 FT				•						•					•	
PYK 2,5 - 3 FT				•						•					•	
PYK 3 S				•						•					•	
PYK 3 SLD (NPN)				•						•					•	
PYK 3 SLD (PNP)				•						•					•	
PYK 4 S			•									•				

Ürün Adı	DB 6/4	DB 10/4	DB5-DY5	DB 10/5	DB 10/6	DB 10/6,5	DB 7,5/4,5	DG 6/5	DG 7/5	DG 10/5	DG 10/6	DG 10/8	DG 10/10	DG 10/5T	DG 10/6T	KOIP SM W
PYK 4 I			•									•				
PYK 4 ILD			•									•				
PYK 4 SLD			•									•				
PYK 2,5 A				•						•					•	
PYK 2,5 EA				•						•					•	
PYK 2,5 CCA				•						•					•	
PYK 2,5 E				•						•					•	
PYK 2,5 ET				•						•					•	
PYK 1,5 MC	•															
PYK 1,5 MCT	•															
PYK 1,5 ME	•															
PYK 1,5 MET	•															
PYK 2,5 C				•						•					•	
PYK 2,5 CT				•						•					•	
PYK 4 E					•						•					•
YBK 2,5				•						•					•	
YBK 4					•						•					•
YBK 6												•				
YBK 10													•			
YBK 2,5 T				•						•					•	
YBK 4 T					•						•					•
YBK 6 T												•				
YBK 10 T													•			
MYK 2,5			•					•								
MYK 2,5 C			•					•								
MYKR 2,5			•					•								
MYKR 2,5 C			•					•								
MYK 2,5 T			•					•								
MYPK 2,5			•					•								
MYPK 2,5 C			•					•								
MYSK 2,5			•					•								
YBK 2,5-2 F			•					•								
YBK 2,5-2 FK			•					•								
YBK 2,5-2 FD-A			•					•								
YBK 2,5-2 FD-B			•					•								
YBK 2,5-2 FLD			•					•								
YBK 4-2 F					•						•					•
YBK 4-2 FK					•						•					•
YBK 4-2 FD-A					•						•					•
YBK 4-2 FD-B					•						•					•
YBK 4-2 FLD					•						•					•
YBK 2,5-3 F			•					•								
YBK 2,5-2 FT			•					•								
YBK 2,5-3 FLD (NPN)			•					•								
YBK 2,5-3 FLD (PNP)			•					•								
YBK 3 S			•					•								
YBK 3 SLD (NPN)			•					•								
YBK 3 SLD (PNP)			•					•								
YBK S			•					•								
YBK SB			•					•								
YBK SLD			•					•								
YBK 2,5 A				•						•					•	
YBK I			•					•								
YBK IB			•					•								
YBK ILD			•					•								
YBK 2,5 E				•						•					•	
YBK 2,5 C				•						•					•	
YBK 2,5 CX2				•						•					•	
YBK 2,5 CD				•						•					•	
YBK 2,5 CLD				•						•					•	



EL ALETLERİ
KABLO BAĞI
YÜKSÜK PABUÇ

İZOLELİ KLEMENS TORNAVİDALARI

Sip. No.	Tip	Açıklama	Amb. Adet	Fiyat EURO/Ad.
561 210	IKT-D 1	0,4 x Ø2,5	1	15,70
561 220	IKT-D 2	0,5 x Ø3,0	1	16,80
561 230	IKT-D 3	0,6 x Ø3,5	1	19,00
561 240	IKT-D 4	0,8 x Ø4,0	1	21,30
561 250	IKT-D 5	1,0 x Ø5,5	1	29,10
561 260	IKT-D 6	1,2 x Ø6,5	1	32,50

İZOLESİZ KLEMENS TORNAVİDALARI

Sip. No.	Tip	Açıklama	Amb. Adet	Fiyat EURO/Ad.
561 130	KT-D1	0,4 x Ø 2,5	1	12,20
561 140	KT-D2	0,5 x Ø 3,0	1	13,10
561 150	KT-D3	0,6 x Ø 3,5	1	15,10
561 160	KT-D4	0,8 x Ø 4,0	1	16,90
561 170	KT-D5	1,0 x Ø 5,5	1	23,50

KONTROL KALEMİ

Sip. No.	Tip	Açıklama	Amb. Adet	Fiyat EURO/Ad.
561 110	KK 1	140 mm.	1	9,20
561 120	KK 2	180 mm.	1	11,50

* ALTAŞ firmasından alınmıştır.

KABLO KESME MAKASI

Sip. No.	Tip	Açıklama	Amb. Adet	Fiyat EURO/Ad.
562 110	CUTTER 16	Kesme Çapı 0,03-70 mm ²	1	235,00
562 122	CUTTER 32	Kesme Çapı 300-380 mm ²	1	962,00

KABLO SOYMA MAKASI

Sip. No.	Tip	Açıklama	Amb. Adet	Fiyat EURO/Ad.
562 129	STRIPPER 6	Açma Kapasitesi Ø0,2 - 6 mm ²	1	95,00
562 114	STRIPPER 16	Açma Kapasitesi 0,03 - 16 mm ²	1	380,00
562 127	Bıçak Seti	STRIPPER 16 için Yedek Bıçak Seti	1	135,00
562 123	STRIPPER 28C	Açma Kapasitesi Ø4,5 - 29 mm ²	1	220,00

YÜKSÜK VE PABUÇ SIKMA PENSELERİ

Sip. No.	Tip	Açıklama	Amb. Adet	Fiyat EURO/Ad.
562 113	CRIMPER 6	Sıkma Kapasitesi 0,08 - 16 mm ² (Yüksük)	1	773,00
562 117	CRIMPER N 16 L	Sıkma Kapasitesi 0,14 - 10 mm ² (Yüksük)	1	450,00
562 120	CRIMPER IT 6 S	Sıkma Kapasitesi 0,5 - 6 mm ² (İzoleli Pabuç)	1	496,00
562 124	CRIMPER N 16 H	Sıkma Kapasitesi, 0,08 - 16 mm ² (Yüksük)	1	519,00
562 125	CRIMPER F 10 R	Sıkma Kapasitesi, 0,08 -10 mm ² (Yüksük)	1	539,00
562 126	CRIMPER F 10 L	Sıkma Kapasitesi, 0,08 - 16 mm ² (Yüksük)	1	523,00



CRIMPER N 16 L



CRIMPER IT 6 S



CRIMPER N 16 H



CRIMPER F 10 R



CRIMPER F 10 L



İzolesiz Tornavida



Kontrol Kalemi



CUTTER 32



CUTTER 16



STRIPPER 16



STRIPPER 6



Bıçak Seti



LSHF - Low Smoke
**Halogen
free**

DNV-GL



**Lloyds
Register**

E 97527

Bütün ölçüler için

Şeffaf: Naturel Polyamid

6.6'dan

imal edilmiştir. Kendi

kendini söndürme

özelliğine sahiptir

(UL 94 V-2).

Normal çalışma

sıcaklığı -40°C

ile 85°C dir.

Siyah: Polyamid 66'dan

imal edilmiş olup,

çalışma sıcaklığı ve

kendi kendini söndürme

özelliği şeffaf kablo

bağları

ile aynıdır.

KABLO BAĞLARI

Sip. No.	Tip	Kalınlık (mm)	Renk	Amb. Adet	Fiyat EURO/Amb.
531 219 B	YKB 1219	12,7x1219	Beyaz	100	131,70
531 219 S	YKB 1219	12,7x1219	Siyah	100	131,70
531 730 B	YKB 730	12,7x730	Beyaz	100	122,30
531 730 S	YKB 730	12,7x730	Siyah	100	122,30
531 030 B	YKB 1030	12,7x1030	Beyaz	100	140,00
531 030 S	YKB 1030	12,7x1030	Siyah	100	140,00
532 075 B	YKB75	2,4x75	Beyaz	1.000	12,00
532 075 S	YKB75	2,4x75	Siyah	1.000	12,00
532 094 B	YKB 94	2,5x94	Beyaz	1.000	24,00
532 094 S	YKB 94	2,5x94	Siyah	1.000	24,00
532 100 B	YKB 100	2,5x100	Beyaz	1.000	24,00
532 100 S	YKB 100	2,5x100	Siyah	1.000	24,00
532 142 B	YKB 142	2,5x142	Beyaz	1.000	24,00
532 142 S	YKB 142	2,5x142	Siyah	1.000	24,00
532 203 B	YKB 203	2,5x203	Beyaz	1.000	36,00
532 203 S	YKB 203	2,5x203	Siyah	1.000	36,00
533 150 B	YKB 150	3,6x150	Beyaz	1.000	36,00
533 150 S	YKB 150	3,6x150	Siyah	1.000	36,00
533 203 B	YKB 203	3,6x203	Beyaz	1.000	47,00
533 203 S	YKB 203	3,6x203	Siyah	1.000	47,00
533 250 B	YKB 250	3,6x250	Beyaz	1.000	47,00
533 250 S	YKB 250	3,6x250	Siyah	1.000	47,00
533 292 B	YKB 292	3,6x292	Beyaz	1.000	59,00
533 292 S	YKB 292	3,6x292	Siyah	1.000	59,00
533 368 B	YKB 368	3,6x368	Beyaz	1.000	71,00
533 368 S	YKB 368	3,6x368	Siyah	1.000	71,00
534 120 B	YKB 120	4,8x120	Beyaz	1.000	36,00
534 120 S	YKB 120	4,8x120	Siyah	1.000	36,00
534 160 B	YKB 160	4,8x160	Beyaz	1.000	47,00
534 160 S	YKB 169	4,8x160	Siyah	1.000	47,00
534 190 B	YKB 190	4,8x190	Beyaz	1.000	59,00
534 190 S	YKB 190	4,8x190	Siyah	1.000	59,00
534 203 B	YKB 203	4,6x203	Beyaz	1.000	59,00
534 203 S	YKB 203	4,6x203	Siyah	1.000	59,00
534 250 B	YKB 250	4,8x250	Beyaz	1.000	94,00
534 250 S	YKB 250	4,8x250	Siyah	1.000	94,00
534 280 B	YKB 280	4,8x280	Beyaz	1.000	106,00
534 280 S	YKB 280	4,8x280	Siyah	1.000	106,00
534 300 B	YKB 300	4,8x300	Beyaz	1.000	106,00
534 300 S	YKB 300	4,8x300	Siyah	1.000	106,00
534 350 B	YKB 350	4,8x350	Beyaz	1.000	118,00
534 350 S	YKB 350	4,8x350	Siyah	1.000	118,00
534 368 B	YKB 368	4,8x368	Beyaz	1.000	130,00
534 368 S	YKB 368	4,8x368	Siyah	1.000	130,00
534 385 B	YKB 385	4,8x385	Beyaz	1.000	153,00
534 385 S	YKB 385	4,8x385	Siyah	1.000	153,00
534 400 B	YKB 400	4,8x400	Beyaz	100	14,10
534 400 S	YKB 400	4,8x400	Siyah	100	14,10
534 432 B	YKB 432	4,8x432	Beyaz	100	17,70
534 432 S	YKB 432	4,8x432	Siyah	100	17,70
534 500 B	YKB500	4,8x500	Beyaz	100	21,20
534 500 S	YKB500	4,8x500	Siyah	100	21,20
534 610 B	YKB610	4,8x610	Beyaz	100	27,10
534 610 S	YKB610	4,8x610	Siyah	100	27,10
534 730 B	YKB730	4,8x730	Beyaz	100	34,20
534 730 S	YKB730	4,8x730	Siyah	100	34,20
537 280 B	YKB280	7,6x280	Beyaz	100	17,70
537 280 S	YKB280	7,6x280	Siyah	100	17,70
537 300 B	YKB 300	7,6x300	Beyaz	500	106,00
537 300 S	YKB 300	7,6x300	Siyah	500	106,00
537 340 B	YKB 340	7,6x340	Beyaz	500	124,00
537 340 S	YKB 340	7,6x340	Siyah	500	124,00
537 380 B	YKB 380	7,6x380	Beyaz	500	129,50
537 380 S	YKB 380	7,6x380	Siyah	500	129,50
537 610 B	YKB610	7,6x610	Beyaz	100	35,30
537 610 S	YKB610	7,6x610	Siyah	100	35,30
537 750 B	YKB750	7,6x750	Beyaz	100	47,00
537 750 S	YKB750	7,6x750	Siyah	100	47,00
538 450 B	YKB 450	8x450	Beyaz	100	28,20
538 450 S	YKB 450	8x450	Siyah	100	28,20
538 550 B	YKB 550	8x550	Beyaz	100	45,90
538 550 S	YKB 550	8x550	Siyah	100	45,90
539 762 B	YKB 762	9x762	Beyaz	100	54,10
539 762 S	YKB 762	9x762	Siyah	100	54,10
539 914 B	YKB 914	9x914	Beyaz	100	72,90
539 914 S	YKB 914	9x914	Siyah	100	72,90

SÖKÜLEBİLİR KABLO BAĞLARI

Sip. No.	Tip	Kalınlık (mm)	Renk	Amb. Adet	Fiyat EURO/Amb.
533 114 BK	YKB 203	3,6x203	Beyaz	1000	200,00
533 215 BK	YKB 370	3,6x370	Beyaz	1000	447,00

ETİKETLİ KABLO BAĞLARI

Sip. No.	Tip	Kalınlık (mm)	Renk	Amb. Adet	Fiyat EURO/Amb.
532 100 BT	YKB 100	2,5x100	Beyaz	1000	71,00
534 200 BT	YKB 200	2,5x200	Beyaz	1000	153,00

UV KABLO BAĞLARI

Sip. No.	Tip	Kalınlık (mm)	Renk	Amb. Adet	Fiyat EURO/Amb.
532 094 SUV	YKB 94 UV	2,5x94	Siyah	1000	24,00
532 100 SUV	YKB 100 UV	2,5x100	Siyah	1000	24,00
532 142 SUV	YKB 142 UV	2,5x142	Siyah	1000	24,00
532 203 SUV	YKB 203 UV	2,5x203	Siyah	1000	47,00
533 150 SUV	YKB 150 UV	3,6x150	Siyah	1000	36,00
533 250 SUV	YKB 250 UV	3,6x250	Siyah	1000	71,00
533 292 SUV	YKB 292 UV	3,6x292	Siyah	1000	83,00
533 368 SUV	YKB 368 UV	3,6x368	Siyah	1000	94,00
534 120 SUV	YKB 120 UV	4,8x120	Siyah	1000	59,00
534 190 SUV	YKB 190 UV	4,8x190	Siyah	1000	83,00
534 203 SUV	YKB 203 UV	4,8x203	Siyah	1000	94,00
534 368 SUV	YKB 368 UV	4,8x368	Siyah	1000	165,00
537 300 SUV	YKB 300 UV	7,6x300	Siyah	500	117,50
537 380 SUV	YKB 380 UV	7,6x380	Siyah	500	141,00
538 450 SUV	YKB 450 UV	9x450	Siyah	100	36,00
539 762 SUV	YKB 762 UV	9x762	Siyah	100	67,10

* Sipariş anında Siyah için "S" Beyaz için "B" seçiniz.

YAPIŞKANLI KROŞELER

Sip. No.	Tip	A	B	H	C	Renk	Amb. Adet	Fiyat EURO/Amb.
541 210B	YK 1	19,5	19,5	4,6	3,9	Beyaz	500	76,50
541 210S	YK 1	19,5	19,5	4,6	3,9	Siyah	500	76,50
541 280B	YK 2	28,6	28,6	5,5	5,3	Beyaz	500	106,00
541 280S	YK 2	28,6	28,6	5,5	5,3	Siyah	500	106,00

Malzeme: Kendi kendini söndürme özelliğine sahip Polyamid 66, UL 94V-2. Hafif ağırlıktaki yükleri taşıyan kablo bağlarının montajı için dizayn edilen kendinden yapışkanlı bu kroşeleri, temiz, düz ve yağsız yüzeylere yapıştırınız.

VİDA BAĞLANTILI KROŞELER

Sip. No.	Tip	A	B	H	DØ	C	Renk	Amb. Adet	Fiyat EURO/Amb.
542 110B	VK 1	19,6	9,5	5	3,7	5,2	Beyaz	500	35,50
542 110S	VK 1	19,6	9,5	5	3,7	5,2	Siyah	500	35,50
542 120B	VK 2	23	16	9,8	6,3	9	Beyaz	500	47,00
542 120S	VK 2	23	16	9,8	6,3	9	Siyah	500	47,00

Malzeme: Kendi kendini söndürme özelliğine sahip Polyamid 66, UL 94V-2. Vida bağlantısı kablo demeti için maksimum sabitliği sağlar. Kroşeyi bir vida ile basitçe monte edip, kablo başını içinden geçirerek kabloları sabitletiniz.

- Liste harici özel istekleriniz için lütfen irtibat kurunuz.

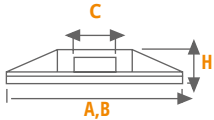

YK1, YK2

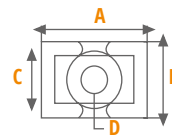
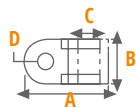

Kablo Yüksükleri - Standart DIN Serisi

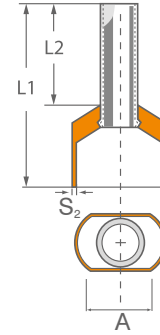
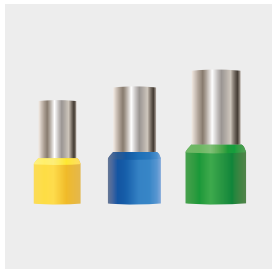

Tek Girişli İzoleli Kablo Yüksükleri - Standart DIN Seri Alman Renk Normu

Sip. No.	Tip	Renk	Kablo Boyutu için Uygulama		Soyulmuş Uzunluk (mm)	Boyut (mm)					Ambalaj Adedi	Fiyat EURO/Amb.
			mm ²	AWG		S1	d1	d2	L1	L2		
570002	IKY 0.25/8	Açık Mavi	0.25	26	10	0.15	0.8	1.9	12.4	8	500	18,00
570003	IKY 0.34/8	Turkuaz	0.34	24	10	0.15	0.8	1.9	12.4	8	500	18,00
570010	IKY 0.50/8	Turuncu	0.5	22	10	0.175	1	2.6	14	8	500	12,00
570020	IKY 0.75/8	Beyaz	0.75	20	10	0.175	1.2	2.8	14	8	500	12,00
570030	IKY 1.0/8	Sarı	1	18	10	0.175	1.4	3	14	8	500	12,00
570040	IKY 1.5/8	Kırmızı	1.5	16	10	0.2	1.7	3.5	14	8	500	12,00
570041	IKY 1.5/10	Kırmızı	1.5	16	12	0.2	1.7	3.5	16	10	500	12,00
570042	IKY 1.5/12	Kırmızı	1.5	16	14	0.2	1.7	3.5	18	12	500	18,00
570043	IKY 1.5/18	Kırmızı	1.5	16	20	0.2	1.7	3.5	24	18	500	18,00
570050	IKY 2.5/8	Mavi	2.5	14	10	0.15	2.3	4.2	15	8	250	6,00
570051	KY 2.5/12	Mavi	2.5	14	14	0.15	2.3	4.2	19	12	250	9,00
570052	IKY 2.5/18	Mavi	2.5	14	20	0.15	2.3	4.2	25	18	250	9,00
570060	IKY 4.0/9	Gri	4	12	12	0.2	2.9	4.8	16	9	250	9,00
570061	IKY 4.0/12	Gri	4	12	14	0.25	2.8	4.8	19	12	250	11,75
570062	IKY 4.0/18	Gri	4	12	20	0.25	2.8	4.8	25	18	250	14,75
570070	IKY 6.0/12	Siyah	6	10	14	0.25	3.5	6	20	12	100	4,70
570071	IKY 6.0/18	Siyah	6	10	20	0.25	3.5	6	26	18	100	7,10
570080	IKY 10.0/12	Fil Dişi Gri	10	8	14	0.25	4.5	7.4	22	12	100	5,90
570081	IKY 10.0/18	Fil Dişi Gri	10	8	20	0.25	4.5	7.4	28	18	100	9,40
570090	IKY 16.0/12	Yeşil	16	6	14	0.25	5.8	8.8	24	12	50	4,15
570091	IKY 16.0/18	Yeşil	16	6	20	0.25	5.8	8.8	28	18	50	5,90
570100	IKY 25.0/16	Kahverengi	25	4	18	0.15	7.5	11.2	30	16	20	3,06
570110	IKY 35.0/16	Bej	35	2	19	0.25	8.3	12.7	30	16	20	4,00
570120	IKY 50.0/20	Koyu Yeşil	50	1/0	25	0.3	10.4	15.2	35	20	20	5,64

Tek Girişli İzoleli Kablo Yüksükleri - Standart DIN Seri Fransız Renk Normu

570002F	IKY 0.25/8	Lila	0.25	26	10	0.15	0.8	1.9	12.4	8	500	18,00
570003F	IKY 0.34/8	Pembe	0.34	24	10	0.15	0.8	1.9	12.4	8	500	18,00
570010F	IKY 0.50/8	Beyaz	0.5	22	10	0.175	1	2.6	14	8	500	12,00
570020F	IKY 0.75/8	Mavi	0.75	20	10	0.175	1.2	2.8	14	8	500	12,00
570030F	IKY 1.0/8	Kırmızı	1	18	10	0.175	1.4	3	14	8	500	12,00
570040F	IKY 1.5/8	Siyah	1.5	16	10	0.2	1.7	3.5	14	8	500	12,00
570050F	IKY 2.5/8	Gri	2.5	14	10	0.15	2.3	4.2	15	8	250	6,00
570060F	IKY 4.0/9	Turuncu	4	12	12	0.2	2.9	4.8	16	9	250	9,00
570070F	IKY 6.0/12	Yeşil	6	10	14	0.25	3.5	6	20	12	100	4,70
570080F	IKY 10.0/12	Kahverengi	10	8	14	0.25	4.5	7.4	22	12	100	5,90
570090F	IKY 16.0/12	Fil Dişi Gri	16	6	14	0.25	5.8	8.8	24	12	50	4,70
570100F	IKY 25.0/16	Siyah	25	4	18	0.15	7.5	11.2	30	16	20	3,54
570110F	IKY 35.0/16	Kırmızı	35	2	19	0.25	8.3	12.7	30	16	20	4,70
570120F	IKY 50.0/20	Mavi	50	1/0	25	0.35	10.3	15	36	20	20	6,12

Tek Girişli İzoleli Kablo Yüksükleri - Ekonomik Seri Alman Renk Normu

570010E	IKY 0.50/8 ECO	Turuncu	0.5	22	10	0.175	1	2.6	14	8	5000	120,00
570020E	IKY 0.75/8 ECO	Beyaz	0.75	20	10	0.175	1.2	2.8	14	8	5000	120,00
570030E	IKY 1.0/8 ECO	Sarı	1	18	10	0.175	1.4	3	14	8	5000	120,00
570040E	IKY 1.5/8 ECO	Kırmızı	1.5	16	10	0.2	1.7	3.5	14	8	5000	120,00
570050E	IKY 2.5/8 ECO	Mavi	2.5	14	10	0.15	2.3	4.2	15	8	5000	120,00

Tek Girişli İzoleli Kablo Yüksükleri - Ekonomik Seri Alman Renk Normu

Sip. No.	Tip	Renk	Kablo Boyutu için Uygulama		Soyulmuş Uzunluk (mm)	Boyut (mm)					Ambalaj Adedi	Fiyat EURO/ Amb.
			mm ²	AVG		S1	d1	d2	L1	L2		
570060E	IKY 4.0/9 ECO	Gri	4	12	12	0.2	2.9	4.8	16	9	5000	180,00
570070E	IKY 6.0/12 ECO	Siyah	6	10	14	0.25	3.5	6	20	12	2000	94,00
570080E	IKY 10.0/12 ECO	Fil Dişi Grisi	10	8	14	0.25	4.5	7.4	22	12	2000	118,00
570090E	IKY 16.0/12 ECO	Yeşil	16	6	14	0.25	5.8	8.8	24	12	1000	71,00
570100E	IKY 25.0/16 ECO	Kahverengi	25	4	18	0.15	7.5	11.2	30	16	500	65,00
570110E	IKY 35.0/16 ECO	Bej	35	2	19	0.25	8.3	12.7	30	16	500	85,50
570120E	IKY 50.0/20 ECO	Koyu Yeşil	50	1/0	25	0.3	10.4	15.2	35	20	200	54,20

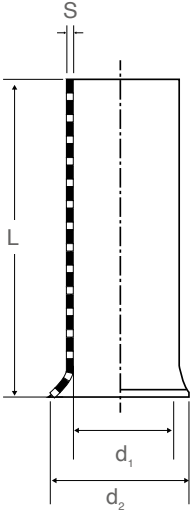

Yalıtımsız uç kovanları, DIN 46228/1'e uygun olarak kalay kaplamalı E-Cu'dan yapılmıştır.

İzolesiz Kablo Yüksükleri

Sip. No.	Tip	Kablo Boyutu için Uygulama		Soyulmuş Uzunluk (mm)	Boyut (mm)				Amabalaj Adedi	Fiyat EURO/ Amb.
		mm ²	AWG		S	d1	d2	L		
571010	KY 0.5/10	0.5	22	11	0.15	1	1.6	10	1000	24,00
571020	KY 0.75/10	0.75	20	11	0.15	1.3	1.9	10	1000	24,00
571030	KY 1.0/10	1	18	11	0.15	1.15	2.2	10	1000	24,00
571040	KY 1.5/10	1.5	16	11	0.15	1.7	2.4	10	1000	24,00
571050	KY 2.5/12	2.5	14	13	0.15	2.3	3.2	12	1000	24,00
571060	KY 4.0/12	4	12	13	0.2	2.8	3.9	12	500	18,00
571070	KY 6.0/12	6	10	13	0.2	3.5	4.8	12	250	9,00
571080	KY 10.0/12	10	8	13	0.2	4.5	5.8	12	250	11,75
571090	KY 16.0/12	16	6	13	0.2	5.8	7.2	12	100	5,90

Ekonomik Seri

571010E	KY 0.50/10 ECO	0.5	22	11	0.15	1	1.6	10	5000	100,00
571020E	KY 0.75/10 ECO	0.75	20	11	0.15	1.3	1.9	10	5000	100,00
571030E	KY 1.0/10 ECO	1	18	11	0.15	1.15	2.2	10	5000	100,00
571040E	KY 1.5/10 ECO	1.5	16	11	0.15	1.7	2.4	10	5000	100,00
571050E	KY 2.5/12 ECO	2.5	14	13	0.15	2.3	3.2	12	5000	100,00
571060E	KY 4.0/12 ECO	4	12	13	0.2	2.8	3.9	12	2000	64,00
571070E	KY 6.0/12 ECO	6	10	13	0.2	3.5	4.8	12	2000	64,00
571080E	KY 10.0/12 ECO	10	8	13	0.2	4.5	5.8	12	1000	40,00
571090E	KY 16.0/12 ECO	16	6	13	0.2	5.8	7.2	12	1000	50,00

Çift Girişli İzoleli Kablo Yüksükleri

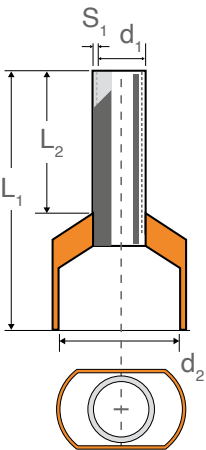

Sip. No.	Tip	Renk	Kablo Boyutu için Uygulama		Soyulmuş Uzunluk (mm)	Boyut (mm)					Amabalaj Adedi	Fiyat EURO/ Amb.
			mm ²	AWG		S1	d1	d2	L1	L2		
572010	IKY 2x0.50/8	Turuncu	0.5x2	22x2	9.5	0.15	1.5	4.8	15	8	500	12,00
572020	IKY 2x0.75/8	Beyaz	0.75x2	20x2	9.5	0.15	1.8	5	15	8	500	12,00
572030	IKY 2x1.0/8	Sarı	1.0x2	18x2	9.5	0.15	2.1	5.3	15	8	500	12,00
572040	IKY 2x1.5/8	Kırmızı	1.5x2	16x2	9.5	0.15	2.3	6.4	16	8	250	6,00
572050	IKY 2x2.5/10	Mavi	2.5x2	14x2	11.5	0.2	2.9	7.8	18.5	10	200	9,40
572060	IKY 2x4.0/12	Gri	4.0x2	12x2	13.5	0.2	3.8	8.8	23	12	100	5,90
572070	IKY 2x6.0/14	Siyah	6.0x2	10x2	15.5	0.2	4.9	9.5	26	14	75	6,225
572080	IKY 2x10.0/14	Fil Dişi Grisi	10.0x2	8x2	15.5	0.2	6.5	12.6	26	14	50	5,90
572090	IKY 2x16.0/14	Yeşil	16.0x2	6x2	15.5	0.2	8.3	19	30.3	14	20	2,82

Ekonomik Seri

572010E	IKY 2x0.50/8 ECO	Turuncu	0.5x2	22x2	9.5	0.15	1.5	4.8	15	8	2500	50,00
572020E	IKY 2x0.75/8 ECO	Beyaz	0.75x2	20x2	9.5	0.15	1.8	5	15	8	2500	50,00
572030E	IKY 2x1.0/8 ECO	Sarı	1.0x2	18x2	9.5	0.15	2.1	5.3	15	8	2500	50,00
572040E	IKY 2x1.5/8 ECO	Kırmızı	1.5x2	16x2	9.5	0.15	2.3	6.4	16	8	2500	50,00
572050E	IKY 2x2.5/10 ECO	Mavi	2.5x2	14x2	11.5	0.2	2.9	7.8	18.5	10	2000	80,00
572060E	IKY 2x4.0/12 ECO	Gri	4.0x2	12x2	13.5	0.2	3.8	8.8	23	12	1000	54,00
572070E	IKY 2x6.0/14 ECO	Siyah	6.0x2	10x2	15.5	0.2	4.9	9.5	26	14	750	54,00
572080E	IKY 2x10.0/14 ECO	Fil Dişi Grisi	10.0x2	8x2	15.5	0.2	6.5	12.6	26	14	500	50,00
572090E	IKY 2x16.0/14 ECO	Yeşil	16.0x2	6x2	15.5	0.2	8.3	19	30.3	14	200	24,00



İZOLELİ - YUVARLAK UÇLU KABLO PABUÇLARI

Sip. No.	Tip	Kesit (mm ²)	Anma Ölçüsü	Renk	Amb. Adet	Fiyat EURO/Amb.
590 010	KYK - 301	0.5 - 1.5	3	Kırmızı	100	5,90
590 011	KYK - 351	0.5 - 1.5	3.5	Kırmızı	100	5,90
590 012	KYK - 401	0.5 - 1.5	4	Kırmızı	100	5,90
590 013	KYK - 501	0.5 - 1.5	5	Kırmızı	100	7,10
590 014	KYK - 601	0.5 - 1.5	6	Kırmızı	100	8,30
590 015	KYK - 801	0.5 - 1.5	8	Kırmızı	100	9,40
590 020	KYK - 302	1.5 - 2.5	3	Mavi	100	7,10
590 021	KYK - 402	1.5 - 2.5	4	Mavi	100	8,30
590 022	KYK - 502	1.5 - 2.5	5	Mavi	100	8,30
590 023	KYK - 602	1.5 - 2.5	6	Mavi	100	9,40
590 024	KYK - 802	1.5 - 2.5	8	Mavi	100	10,60
590 025	KYK - 1002	1.5 - 2.5	10	Mavi	100	11,80
590 030	KYK - 406	2.5 - 6.0	4	Sarı	100	11,80
590 031	KYK - 506	2.5 - 6.0	5	Sarı	100	13,00
590 032	KYK - 606	2.5 - 6.0	6	Sarı	100	13,00
590 033	KYK - 806	2.5 - 6.0	8	Sarı	50	8,85
590 034	KYK - 1006	2.5 - 6.0	10	Sarı	50	8,85
590 035	KYK - 1206	2.5 - 6.0	12	Sarı	50	10,60



İZOLELİ ÇATAL UÇLU KABLO PABUÇLARI

Sip. No.	Tip	Kesit (mm ²)	Anma Ölçüsü	Renk	Amb. Adet	Fiyat EURO/Amb.
591 010	KÇK - 301	0.5 - 1.5	3	Kırmızı	100	5,90
591 011	KÇK - 351	0.5 - 1.5	3.5	Kırmızı	100	7,10
591 012	KÇK - 401	0.5 - 1.5	4	Kırmızı	100	7,10
591 013	KÇK - 501	0.5 - 1.5	5	Kırmızı	100	7,10
591 014	KÇK - 601	0.5 - 1.5	6	Kırmızı	100	9,40
591 021	KÇK - 352	1.5 - 2.5	3.5	Mavi	100	8,30
591 022	KÇK - 402	1.5 - 2.5	4	Mavi	100	7,10
591 023	KÇK - 502	1.5 - 2.5	5	Mavi	100	8,30
591 024	KÇK - 602	1.5 - 2.5	6	Mavi	100	10,60
591 030	KÇK - 406	2.5 - 6.0	4	Sarı	100	11,80
591 031	KÇK - 506	2.5 - 6.0	5	Sarı	100	11,80
591 032	KÇK - 606	2.5 - 6.0	6	Sarı	50	8,25



İZOLELİ İĞNE UÇLU

Sip. No.	Tip	Kesit (mm ²)	Anma Ölçüsü	Renk	Amb. Adet	Fiyat EURO/Amb.
592 010	KIK 1/1,5	0.5 - 1.5	1	Kırmızı	200	16,60
592 020	KIK 1/2,5	1.5 - 2.5	2.5	Mavi	200	16,60
592 030	KIK 6	2.5 - 6.0	6	Sarı	100	15,30



İZOLELİ FASTON - DIŞI

Sip. No.	Tip	Kesit (mm ²)	Anma Ölçüsü	Renk	Amb. Adet	Fiyat EURO/Amb.
593 010	KFD - 1288	0.5 - 1.5	2.8 - 0.8	Kırmızı	200	16,60
593 011	KFD - 1488	0.5 - 1.5	4.8 - 0.8	Kırmızı	200	16,60
593 012	KFD - 1638	0.5 - 1.5	6.3 - 0.8	Kırmızı	100	8,30
593 020	KFD - 2488	1.5 - 2.5	4.8 - 0.8	Mavi	200	16,60
593 021	KFD - 2638	1.5 - 2.5	6.3 - 0.8	Mavi	100	8,30
593 030	KFD - 5638	2.5 - 6.0	6.3 - 0.8	Sarı	100	11,80



İZOLELİ FASTON - ERKEK

Sip. No.	Tip	Kesit (mm ²)	Anma Ölçüsü	Renk	Amb. Adet	Fiyat EURO/Amb.
594 010	KFE - 1288	0.5 - 1.5	2.8 - 0.8	Kırmızı	200	14,20
594 011	KFE - 1488	0.5 - 1.5	4.8 - 0.8	Kırmızı	200	16,60
594 012	KFE - 1638	0.5 - 1.5	6.3 - 0.8	Kırmızı	100	8,30
594 020	KFE - 2488	1.5 - 2.5	4.8 - 0.8	Mavi	200	16,60
594 021	KFE - 2638	1.5 - 2.5	6.3 - 0.8	Mavi	100	9,40
594 030	KFE - 5638	2.5 - 6.0	6.3 - 0.8	Sarı	100	11,80



TAM İZOLELİ FASTON - DIŐI

Sip. No.	Tip	Kesit (mm ²)	Anma Ölçüsü	Renk	Amb. Adet	Fiyat EURO/Amb.
595 010	İKFD - 1288	0.5 - 1.5	2.8 - 0.8	Kırmızı	100	9,40
595 011	İKFD - 1488	0.5 - 1.5	4.8 - 0.8	Kırmızı	100	9,40
595 012	İKFD - 1638	0.5 - 1.5	6.3 - 0.8	Kırmızı	100	9,40
595 020	İKFD - 2488	1.5 - 2.5	4.8 - 0.8	Mavi	100	9,40
595 021	İKFD - 2638	1.5 - 2.5	6.3 - 0.8	Mavi	100	9,40
595 030	İKFD - 5638	2.5 - 6.0	6.3 - 0.8	Sarı	75	9,75

TAM İZOLELİ FASTON - ERKEK GERİ DÖNÜŐLÜ

Sip. No.	Tip	Kesit (mm ²)	Anma Ölçüsü	Renk	Amb. Adet	Fiyat EURO/Amb.
596 010	KPB - 1638	0.5 - 1.5	6.3 - 0.8	Kırmızı	100	11,80
596 020	KPB - 2638	1.5 - 2.5	6.3 - 0.8	Mavi	100	13,00
596 030	KPB - 5638	2.5 - 6.0	6.3 - 0.8	Sarı	75	12,375

İZOLELİ EK MUFLAR

Sip. No.	Tip	Kesit (mm ²)	Anma Ölçüsü	Renk	Amb. Adet	Fiyat EURO/Amb.
597 010	KME - 251	0.5 - 1.5	1	Kırmızı	100	8,30
597 020	KME - 252	1.5 - 2.5	2.5	Mavi	100	9,40
597 030	KME - 256	2.5 - 6.0	6	Sarı	75	11,475

İZOLELİ YUVARLAK ERKEK - DIŐI FIŐLER

Sip. No.	Tip	Kesit (mm ²)	Anma Ölçüsü	Renk	Amb. Adet	Fiyat EURO/Amb.
598 010	KMT - 1040	0.5 - 1.5	4	Kırmızı	100	7,10
598 020	KMT - 2050	1.5 - 2.5	5	Mavi	100	8,30
598 030	KMT - 5050	2.5 - 6.0	5	Sarı	100	13,00
599 010	KFT - 1040	0.5 - 1.5	4	Kırmızı	100	9,40
599 020	KFT - 2050	1.5 - 2.5	5	Mavi	100	10,60
599 030	KFT - 5050	2.5 - 6.0	5	Sarı	50	7,65

KABLO PABUŐLARI



İzoleli Tip Kablo PabuŐları E-Cu malzeme üzeri kalay kaplı olup, izolasyon kısımları PVC malzemeden üretilmiştir.

İZOLELİ / YUVARLAK UŐLU KABLO PABUŐLARI

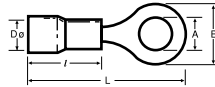

Sip. No	Tip	Kesit (mm ²)	A	B	DØ	L	I
590 010	KYK - 301	0,5 - 1,5	3,2	5,5 ±0,2	4,3 ±0,3	17,5 ±1,0	10 ±0,5
590 011	KYK - 351	0,5 - 1,5	3,8	6,6 ±0,2	4,3 ±0,3	19,4 ±1,0	10 ±0,5
590 012	KYK - 401	0,5 - 1,5	4,4	6,6 ±0,2	4,3 ±0,3	19,6 ±1,0	10 ±0,5
590 013	KYK - 501	0,5 - 1,5	5,4	8,0 ±0,2	4,3 ±0,3	20,8 ±1,0	10 ±0,5
590 014	KYK - 601	0,5 - 1,5	6,5	11,9 ±0,2	4,3 ±0,3	27,0 ±1,0	10 ±0,5
590 015	KYK - 801	0,5 - 1,5	8,5	11,8 ±0,2	4,3 ±0,3	26,7 ±1,0	10 ±0,5
590 020	KYK - 302	1,5 - 2,5	3,4	6,6 ±0,2	4,8 ±0,3	17,8 ±1,0	10 ±0,5
590 021	KYK - 402	1,5 - 2,5	4,4	8,5 ±0,2	4,8 ±0,3	22,0 ±1,0	10 ±0,5
590 022	KYK - 502	1,5 - 2,5	5,4	9,6 ±0,2	4,8 ±0,3	21,8 ±1,0	10 ±0,5
590 023	KYK - 602	1,5 - 2,5	6,4	12 ±0,2	4,8 ±0,3	27,0 ±1,0	10 ±0,5
590 024	KYK - 802	1,5 - 2,5	8,5	12 ±0,2	4,8 ±0,3	27,0 ±1,0	10 ±0,5
590 025	KYK - 1002	1,5 - 2,5	10,6	13,6 ±0,2	4,8 ±0,3	30,5 ±1,0	10 ±0,5
590 030	KYK - 406	4,0 - 6,0	4,4	9,5 ±0,2	6,7 ±0,3	26,6 ±1,0	13 ±0,5
590 031	KYK - 506	4,0 - 6,0	5,3	9,5 ±0,3	6,7 ±0,3	26,6 ±1,0	13 ±0,5
590 032	KYK - 606	4,0 - 6,0	6,4	12 ±0,2	6,7 ±0,3	29,5 ±1,0	13 ±0,5
590 033	KYK - 806	4,0 - 6,0	8,5	15 ±0,2	6,5 ±0,3	34,0 ±1,0	13 ±0,5
590 034	KYK - 1006	4,0 - 6,0	10,6	15 ±0,2	6,7 ±0,3	33,8 ±1,0	13 ±0,5
590 035	KYK - 1206	4,0 - 6,0	13,1	19,1 ±0,2	6,7 ±0,3	38,2 ±1,0	13 ±0,5

İZOLELİ / ŐATAL UŐLU KABLO PABUŐLARI

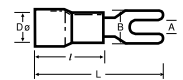

Sip. No	Tip	Kesit (mm ²)	A	B	DØ	L	I
591 010	KCK - 301	0,5 - 1,5	3,3	5,7 ±0,2	4,3 ±0,3	21 ±1,0	10 ±0,5
591 011	KCK - 351	0,5 - 1,5	3,8	6,4 ±0,3	4,1 ±0,3	21 ±1,0	10 ±0,5
591 012	KCK - 401	0,5 - 1,5	4,4	6,4 ±0,2	4,3 ±0,3	21 ±1,0	10 ±0,5
591 013	KCK - 501	0,5 - 1,5	5,4	8,1 ±0,2	4,3 ±0,3	21 ±1,0	10 ±0,5
591 014	KCK - 601	0,5 - 1,5	6,6	9,5 ±0,2	4,3 ±0,3	21 ±1,0	10 ±0,5
591 021	KCK - 352	1,5 - 2,5	3,7	6 ±0,2	4,8 ±0,3	21 ±1,0	10 ±0,5
591 022	KCK - 402	1,5 - 2,5	4,4	6,4 ±0,2	4,8 ±0,3	21 ±1,0	10 ±0,5
591 023	KCK - 502	1,5 - 2,5	5,4	8,1 ±0,2	4,8 ±0,3	21 ±1,0	10 ±0,5
591 024	KCK - 602	1,5 - 2,5	6,5	12 ±0,3	4,9 ±0,3	27 ±1,0	10 ±0,5
591 030	KCK - 406	4,0 - 6,0	4,4	8,3 ±0,3	6,6 ±0,3	25,5 ±1,0	13 ±0,5
591 031	KCK - 506	4,0 - 6,0	5,4	9,0 ±0,3	6,7 ±0,3	25,5 ±1,0	13 ±0,5
591 032	KCK - 606	4,0 - 6,0	6,6	12 ±0,3	6,7 ±0,3	31,5 ±1,0	13 ±0,5

DØ: İç çap yalıtım ölçüsüdür

DØ: İç çap yalıtım ölçüsüdür

İZOLELİ / İĞNE UÇLU KABLO PABUÇLARI

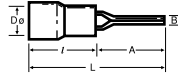

Sip. No	Tip	Kesit (mm ²)	A	B	DØ	L	I
592 010	KIK1/1,5	0,5 - 1,5	12,0 ±0,3	1,9 ±0,2	4,3 ±0,3	22,0 ±1,0	10,0 ±0,5
592 020	KIK1/2,5	1,5 - 2,5	12,0 ±0,3	1,8 ±0,2	4,9 ±0,3	22,0 ±1,0	10,0 ±0,5
592 030	KIK6	4,0 - 6,0	14,0 ±0,3	2,8 ±0,2	6,7 ±0,3	27,0 ±1,0	13,0 ±0,5

DØ: İç çap yalıtım ölçüsüdür

İZOLELİ / ERKEK FASTON KABLO PABUÇLARI

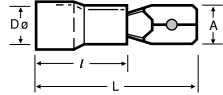

Sip. No	Tip	Kesit (mm ²)	A	DØ	L	I
594 010	KFE - 1288	0,5 - 1,5	2,8 ±0,2	4,1 ±0,3	18,7 ±1,0	10 ±1,0
594 011	KFE - 1488	0,5 - 1,5	4,8 ±0,2	3,5 ±0,3	19,2 ±1,0	10 ±0,5
594 012	KFE - 1638	0,5 - 1,5	6,35 ±0,2	3,4 ±0,3	21 ±1,0	10 ±0,5
594 020	KFE - 2488	1,5 - 2,5	4,8 ±0,2	4,1 ±0,3	19,4 ±1,0	10 ±1,0
594 021	KFE - 2638	1,5 - 2,5	6,35 ±0,2	4,1 ±0,3	21 ±1,0	10 ±1,0
594 030	KFE - 5638	4,0 - 6,0	6,35 ±0,2	5,6 ±0,3	24 ±1,0	13 ±0,5

DØ: İç çap yalıtım ölçüsüdür

TAM İZOLELİ / DIŞI FASTON KABLO PABUÇLARI

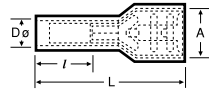

Sip. No	Tip	Kesit (mm ²)	A	DØ	L	I
595 010	IKFD 1288	0,5 - 1,5	3,2 (+0,2 -0,05)	3,4 ±0,3	18,5 ±1,0	10 ±0,5
595 011	IKFD 1488	0,5 - 1,5	5,00 ±0,2	3,4 ±0,3	19 ±1,0	10 ±0,5
595 012	IKFD 1638	0,5 - 1,5	6,7 ±0,2	3,4 ±0,3	22,6 ±1,0	10 ±0,5
595 013	IKFDC 1638	0,5 - 1,5	6,7 ±0,2	3,9 ±0,3	22,6 ±1,0	10 ±0,5
595 019	IKFDCY 1638	0,5 - 1,5	6,7 ±0,2	3,9 ±0,3	22,9 ±1,0	10 ±0,5
595 020	IKFD 2488	1,5 - 2,5	5,0 (+0,2 -0,05)	4,2 ±0,3	21,7 ±1,0	10 ±0,5
595 021	IKFD 2638	1,5 - 2,5	6,7 ±0,2	4,1 ±0,3	22,8 ±1,0	10 ±0,5
595 022	IKFDC 2638	1,5 - 2,5	6,7 ±0,2	4,7 ±0,3	22,4 ±1,0	10 ±0,5
595 030	IKFD 5638	4,0 - 6,0	6,7 ±0,2	5,2 ±0,3	23,8 ±1,0	11 ±0,5
595 031	IKFDC 5638	4,0 - 6,0	6,7 ±0,2	6,4 ±0,3	24 ±1,0	12 ±0,5

DØ: İç çap yalıtım ölçüsüdür

İZOLELİ / ERKEK GERİ DÖNÜŞLÜ FASTON KABLO PABUÇLARI

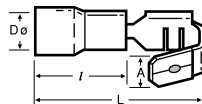

Sip. No	Tip	Kesit (mm ²)	A	DØ	L	I
596 010	KPB 1638	0,5 - 1,5	6,5 ±0,2	3,4 ±0,3	21,5 ±1,0	10,2 ±0,5
596 011	KPBC 1638	0,5 - 1,5	6,5 ±0,2	4,0 ±0,3	22,0 ±1,0	10,5 ±0,5
596 020	KPB 2638	1,5 - 2,5	6,5 ±0,2	4,2 ±0,3	21,5 ±1,0	10,2 ±0,5
596 030	KPB 5638	4,0 - 6,0	6,3 ±0,2	5,5 ±0,3	24,0 ±1,0	12,7 ±0,5
596 031	KPBC 5638	4,0 - 6,0	6,4 ±0,2	6,2 ±0,3	24,8 ±1,0	13,0 ±0,5

DØ: İç çap yalıtım ölçüsüdür

İZOLELİ / DIŞI FASTON KABLO PABUÇLARI



Sip. No	Tip	Kesit (mm ²)	A	DØ	L	I
593 010	KFD - 1288	0,5 - 1,5	3,2 (+0,2 -0,05)	3,4 ±0,3	18,8 ±1,0	10 ±0,5
593 011	KFD - 1488	0,5 - 1,5	5,00 (+0,2 -0,05)	3,4 ±0,3	18,8 ±1,0	10 ±0,5
593 012	KFD - 1638	0,5 - 1,5	6,7 ±0,2	3,4 ±0,3	20,5 ±1,0	10 ±0,5
593 020	KFD - 2488	1,5 - 2,5	5,00 (+0,2 -0,05)	4,1 ±0,3	19 ±1,0	10 ±0,5
593 021	KFD - 2638	1,5 - 2,5	6,7 ±0,2	4,1 ±0,3	20,4 ±1,0	10 ±0,5
593 030	KFD - 5638	1,5 - 2,5	3,20 (+0,2 -0,05)	4,6 ±0,3	19 ±1,0	10,5 ±0,5

DØ: İç çap yalıtım ölçüsüdür

İZOLELİ EK MUFLAR

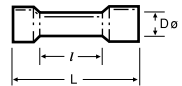

Sip. No	Tip	Kesit (mm ²)	DØ	L	I
597 010	KME - 251	0,5 - 1,5	4,3 ±0,3	26,0 ±1,0	15,0 ±0,3
597 020	KME - 252	1,5 - 2,5	4,8 ±0,3	26,0 ±1,0	15,0 ±0,3
597 030	KME - 256	4,0 - 6,0	6,7 ±0,3	27,0 ±1,0	15,0 ±0,3

DØ: İç çap yalıtım ölçüsüdür

İZOLELİ YUVARLAK ERKEK FİŞLER

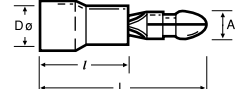

Sip. No	Tip	Kesit (mm ²)	A Ø	DØ	L	I
598 010	KMT - 1040	0,5 - 1,5	4,0 ±0,2	3,4 ±0,3	21,5 ±1,0	10 ±0,5
598 020	KMT - 2050	1,5 - 2,5	5,0 ±0,2	4,1 ±0,3	21,5 ±1,0	10 ±0,3
598 030	KMT - 5050	4,0 - 6,0	5,0 ±0,2	5,6 ±0,3	24,5 ±1,0	13 ±0,3

DØ: İç çap yalıtım ölçüsüdür

İZOLELİ YUVARLAK DIŞI FİŞLER

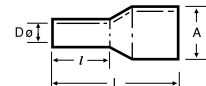

Sip. No	Tip	Kesit (mm ²)	A	DØ	L	I
599 010	KFT - 1040	0,5 - 1,5	3,9 ±0,2	3,3 ±0,3	24,5 ±1,0	10,0 ±0,5
599 020	KFT - 2050	1,5 - 2,5	4,9 ±0,2	3,9 ±0,3	25,0 ±1,0	10,0 ±0,5
599 030	KFT - 5050	4,0 - 6,0	4,9 ±0,2	5,6 ±0,3	28,0 ±1,0	13,0 ±0,5

DØ: İç çap yalıtım ölçüsüdür



**ENERJİ
YÖNETİMİ**

RAPIDUS

Reaktif Güç Kontrol Rölesi

- Modüler tasarım
- Soket kablosu gerektirmez
- Tespit vidası gerektirmez
- En yeni teknoloji



RAPIDUS REAKTİF GÜÇ KONTROL RÖLESİ SEÇİM TABLOSU

Sip.No.	Açıklama	Kademe Sayısı	Tek Faz Akım Girişi	Üç Faz Akım Girişi	Monofaze Kondansatör	Trifaze Kondansatör	Şönt Reaktör	RS-485 Haberleşme	DDM (Dinamik Kondansatör izleme)	Jeneratör Girişi	Boyutlar (mm)	Harmonik Ölçümü	Ekran	Fiyat EURO/Ad.
606 001	RAPIDUS 231R	12		✓	✓	✓	✓	✓	✓	✓	144x144	51	Grafik LCD	345,00
606 011	RAPIDUS 211R	12	✓		✓	✓	✓	✓	✓	✓	144x144	51	Grafik LCD	306,00
606 002	RAPIDUS 232R	24		✓	✓	✓	✓	✓	✓	✓	144x144	51	Grafik LCD	385,00
606 014	RAPIDUS 212R	24	✓		✓	✓	✓	✓	✓	✓	144x144	51	Grafik LCD	376,00
606 021	RAPIDUS 218R	8	✓		✓	✓	✓	✓	✓	✓	96x96	51	Grafik LCD	320,00
606 060	RAPIDUS 114	4	✓			✓				✓	96x96	THD	Custom LCD	200,00
606 061	RAPIDUS 114R	4	✓			✓		✓		✓	96x96	THD	Custom LCD	208,00
606 062	RAPIDUS 116	6	✓			✓				✓	96x96	THD	Custom LCD	202,00
606 063	RAPIDUS 116R	6	✓			✓		✓		✓	96x96	THD	Custom LCD	208,00
606 064	RAPIDUS 118	8	✓			✓				✓	96x96	THD	Custom LCD	205,00
606 065	RAPIDUS 118R	8	✓			✓		✓		✓	96x96	THD	Custom LCD	241,00
606 070	RAPIDUS 110	10	✓			✓				✓	144x144	THD	Custom LCD	258,00
606 071	RAPIDUS 110R	10	✓			✓		✓		✓	144x144	THD	Custom LCD	269,00
606 072	RAPIDUS 111	12	✓			✓				✓	144x144	THD	Custom LCD	263,00
606 073	RAPIDUS 111R	12	✓			✓		✓		✓	144x144	THD	Custom LCD	278,00
606 075	RAPIDUS 11	1	✓			✓					36			95,00
606 076	RAPIDUS 12	2	✓			✓					36			107,00
606 077	RAPIDUS 13	3	✓			✓					36			119,00

KLEA Enerji Analizörleri



KLEA ENERJİ ANALİZÖRLERİ SEÇİM TABLOSU

Sip.No.	Açıklama	3/3/3 In/Out Freq. SW'nin Akım Denarç.Maks.Mn.	4 Bölge için Ayrık Reaktif Sayacı	Her Faz için Ayrık Enerji Sayacı	3. Zaman Tarifeli Enerji Sayacı	2. Tarife Elektrik Sayacı	Dijital Giriş	Dijital Pals Çıkış	Analog Çıkış	Alarm Röle Çıkışı	RS-485 Haberleşme	Dahili PII	Hatıza	Harcı Besleme (85-300VAC/DC)	THDI ve THDV Ölçüm	Harmonik Ölçümü	Boyutlar (mm)	Ekran	Fiyat EURO/Ad.
606 100	KLEA 320P	✓	✓	✓	✓	✓	2	2	2	2	✓	✓	✓	✓	✓	1-51.	96x96	Grafik LCD	349,00
606 101	KLEA 370P	✓	✓	✓	✓	✓	7	7	2	2	✓	✓	✓	✓	✓	1-51	96x96	Grafik LCD	393,00
606 102	KLEA 322P	✓	✓	✓	✓	✓	2	2	2	2	✓	✓	✓	✓	✓	1-51	96x96	Grafik LCD	437,00
606 103	KLEA 324P	✓	✓	✓	✓	✓	2	2	4	2	✓	✓	✓	✓	✓	1-51	96x96	Grafik LCD	480,00
606 110	KLEA 322P - TEİAŞ	✓	✓	✓	✓	✓	2	2	2	2	✓	✓	✓	✓	✓	1-51	96x96	Grafik LCD	437,00
606 121	KLEA 370P-VSM	✓	✓	✓	✓	✓	7	7	2	2	✓	✓	✓	✓	✓	1-51	96x96	Grafik LCD	458,00
606 130	KLEA 320P-D	✓	✓	✓	✓	✓	2	2	2	2	✓	✓	✓	✓	✓	1-51	96x96	Grafik LCD	371,00
606 131	KLEA 370-D	✓	✓	✓	✓	✓	7	7	2	2	✓	✓	✓	✓	✓	1-51	96x96	Grafik LCD	415,00
606 132	KLEA 322P-D	✓	✓	✓	✓	✓	2	2	2	2	✓	✓	✓	✓	✓	1-51	96x96	Grafik LCD	458,00
606 133	KLEA 324P-D	✓	✓	✓	✓	✓	2	2	4	2	✓	✓	✓	✓	✓	1-51	96x96	Grafik LCD	502,00
606 145	KLEA 320P CT10	✓	✓	✓	✓	✓	2	2	2	2	✓	✓	✓	✓	✓	1-51	96x96	Grafik LCD	349,00
606 150	KLEA 320P-DC	✓	✓	✓	✓	✓	2	2	2	2	✓	✓	✓	✓	✓	1-51	96x96	Grafik LCD	349,00
606 161	KLEA 220P	✓	✓	✓	✓	✓	2	2	2	2	✓	✓	✓	✓	✓	1-31	96x96	Custom LCD	231,00
606 163	KLEA 220P-B	✓	✓	✓	✓	✓	-	-	-	-	✓	✓	✓	✓	✓	1-31	96x96	Custom LCD	220,00
606 164	KLEA 220P-B (TR)	✓	✓	✓	✓	✓	-	-	-	-	✓	✓	✓	✓	✓	1-31	96x96	Custom LCD	210,00
606 180	KLEA 110P	✓	✓	✓	✓	✓	1	2	2	2	✓	✓	✓	✓	✓	1-31 * (RS 485 ile)	96x96	7 Segment LED	191,00
606 191	KLEA 220P-DC (TR)	✓	✓	✓	✓	✓	2	2	2	2	✓	✓	✓	✓	✓	1-31	96x96	Custom LCD	252,00

* Ayrı ayrı harmonikler modbus üzerinden izlenebilir.



KLEA 4 SERİSİ ENERJİ ANALİZÖRÜ

Yeni KLEA 4 serisi enerji analizörleri, 3 fazlı elektrik şebekeleri analiz etmek için tasarlanmış cihazlardır. 45 mm derinliğe ve dikey kablo bağlantı imkanı sunan yeni KLEA 4 serisi dar panolarda kullanımlarda en uygundur. Cihazlarda bulunan RS485 (Modbus RTU) arayüzü sayesinde uzak izleme projelerinde de kullanılabilir.

Opsiyonel olarak sahip oldukları dijital çıkışlar sayesinde ölçülen enerji değerlerine göre pals sinyali oluşturulabilir. Dijital girişler ise pals sayıcı veya tarife aktivasyonu olarak kullanılabilir.

- 4,2 inç Genişliğe sahip Hayalet Ekran Teknolojisi
- IP54 koruma sınıfı
- 45 mm Derinlik
- x/1 ve x/5 Akım Trafosu Desteği
- 4 mm² kesite sahip akım bağlantı terminaleri
- Yüksek Ölçüm Hassasiyeti
- RS485 (Modbus RTU) Opsiyonu
- 2 adet SPST Röle Çıkış Opsiyonu
- 2 adet Dijital Giriş/Çıkış Opsiyonu
- Ücretsiz kullanıcı arayüz yazılımı

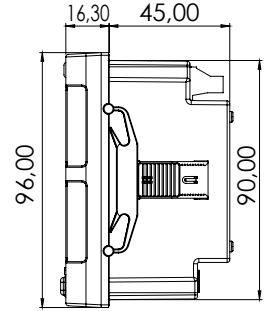
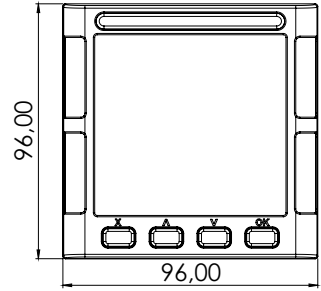

Ürün Adı	Sipariş No.	V, C, F	P, Q, S, PF	Min / Max Veri Kaydı	4 Bölge Enerji Ölçümü	2 Bölge Reaktif Enerji İzleme	THD	Tek Harmonikler (31'e kadar)	Demand	Çalışma, Açık Kalma, Güç Kesintisi Sayaçları	Alarm Ayan	Hayalet Ekran	Röle Çıkış (2 Adet)	Dijital Çıkış (2 Adet)	Dijital Giriş (2 Adet)	Tarife Sayısı	RS485 (Modbus RTU)	85-300 V DC/DC Besleme	X/1 & X/5	Pano Monte	Fiyat EURO/Ad.
KLEA 400R	606700	✓	✓	✓	✓	✓			✓	✓	✓	✓				1	✓	✓	✓	✓	170,00
KLEA 405	606705	✓	✓	✓	✓	✓			✓	✓		✓		✓	✓	2		✓	✓	✓	178,00
KLEA 405R	606701	✓	✓	✓	✓	✓			✓	✓	✓	✓		✓	✓	2	✓	✓	✓	✓	189,00
KLEA 406R	606702	✓	✓	✓	✓	✓			✓	✓	✓	✓	✓	✓	✓	2	✓	✓	✓	✓	198,00
KLEA 411R	606706	✓	✓	✓	✓	✓	✓	✓	✓	✓	✓	✓	✓			1	✓	✓	✓	✓	184,00



MED/EMD 1-2 Serisi Tek Faz Enerji Sayaçları

18 ve 36 mm ray monte gövdelerde tasarlanan MED ve EMD serisi enerji sayaçlar tek fazlı sistemler için enerji tüketimlerine ek olarak temel elektrik parametrelerin ölçülmesine ve izlenmesine olanak sağlar.

Opsiyonel MID onayı sayesinde marina, alışveriş merkezleri gibi uygulamalarda faturalandırma ihtiyacına etkili ve rekabetçi çözümler sunar.

Cihazlarda bulunan dijital çıkışlar ve RS485 (Modbus RTU) arayüzü sayesinde farklı ihtiyaçlara cevap verirken, enerji izleme uygulamalarına direkt olarak katılabilmektedir.

45 ve 80 A'ya kadar akım girişi kabul eden cihazlar, projelerdeki akım trafo ihtiyaçlarını ortadan kaldırmaktadır.

- Opsiyonel olarak MID Onayı
- Akım trafolu modellere ek olarak 45 ve 80 A'ya kadar direkt bağlantı
- Yüksek Ölçüm Hassasiyeti
- 2 ana tarife ek olarak, gerçek zaman saati ile 4 adet alt tarife
- RS485 (Modbus RTU) Opsiyonu
- 2 adet Dijital Çıkış Opsiyonu
- Ücretsiz kullanıcı arayüz yazılımı

Sip. No.	Ürün Adı	Tanım	MID Onayı	Temel Elektriksel Parametreler	Sadece İport Aktif Enerji	4 Bölge Enerji Ölçümü	Ölçüm Hassasiyeti	Min / Max Veri Kaydı	Toplam Harmonik Bozulma (THD)	Tek Harmonikler (31'e kadar)	Demand	Alarm Ayarı	LCD Ekran	Dijital Çıkış	Ana Tarife Sayısı	Alt Tarife Sayısı	RS485 (Modbus RTU)	85-300 V DC/DC Besleme	45A Direkt Bağlantı	80A Direkt Bağlantı	X/1 & x/5 Akım Trafosu	Gövde Genişliği	Ray Monte	Fiyat EURO/Ad.
606357	B45-0W-01	MED1	✓	✓	✓	Class B						✓	1	1			✓	✓				18 mm	✓	105,00
606358	B45-1M-V1	MED1	✓	✓	✓	Class B				✓		✓	2	2			✓	✓	✓			18 mm	✓	142,00
606359	B45-0M-01	MED1	✓	✓	✓	Class B						✓	1	1			✓	✓				18 mm	✓	105,00
606360	145-0W-01	EMD1			✓	Class 1	✓	✓	✓			✓	1	1			✓	✓				18 mm	✓	98,00
606361	145-1M-V2	EMD1		✓	✓	Class 1	✓	✓	✓	✓	✓	✓		2			✓	✓	✓			18 mm	✓	103,00
606362	145-0M-01	EMD1		✓	✓	Class 1	✓	✓	✓			✓	1	1			✓	✓				18 mm	✓	98,00
606363	C80-1M-V3CT	MED2	✓	✓	✓	Class C					✓	✓	2	2	4		✓	✓			✓	36 mm	✓	175,00
606364	B80-1M-V2CT	MED2	✓	✓	✓	Class B					✓	✓	2	2			✓	✓			✓	36 mm	✓	167,00
606365	C80-1M-V3	MED2	✓	✓	✓	Class C					✓	✓	2	2	4		✓	✓		✓		36 mm	✓	172,00
606366	B80-1M-V2	MED2	✓	✓	✓	Class B					✓	✓	2	2			✓	✓		✓		36 mm	✓	162,00
606367	B80-0M-02	MED2	✓	✓	✓	Class B						✓	2	1			✓		✓			36 mm	✓	132,00
606368	B80-0M-02P	MED2	✓	✓	✓	Class B						✓	2	1			✓		✓			36 mm	✓	132,00
606369	B80-0W-01	MED2	✓		✓	Class B						✓	1	1			✓		✓			36 mm	✓	132,00
606370	580-1M-V4CT	EMD2		✓	✓	Class 0.5	✓	✓	✓	✓	✓	✓		2	4		✓	✓			✓	36 mm	✓	171,00
606371	180-0M-V1CT	EMD2		✓	✓	Class 1	✓	✓	✓			✓	2	1			✓				✓	36 mm	✓	137,00
606372	180-0W-01	EMD2			✓	Class 1	✓	✓	✓			✓	1	1			✓			✓		36 mm	✓	121,00
606373	580-1M-V3	EMD2		✓	✓	Class 0.5	✓	✓	✓	✓	✓	✓	2	2	4		✓	✓		✓		36 mm	✓	164,00
606374	180-0M-02	EMD2		✓	✓	Class 1	✓	✓	✓			✓	2	1			✓		✓			36 mm	✓	124,00
606375	180-1M-V2	EMD2		✓	✓	Class 1	✓	✓	✓	✓	✓	✓		2			✓	✓	✓			36 mm	✓	148,00

YENİ



MED / EMD4 Serisi Üç Faz Enerji Sayaçları

72 mm ray monte gövdelerde tasarlanan MED4 ve EMD4 serisi cihazlar üç fazlı sistemler için enerji tüketimleri ve temel elektrik parametrelerin ölçülmesine / izlenmesine olanak sağlayan enerji sayaçlarıdır.

Cihazlarda bulunan dijital girişler / çıkışlar ve RS485 (Modbus RTU) arayüzü sayesinde farklı ihtiyaçlara cevap verirken, enerji izleme uygulamalarına direkt olarak katılabilmektedir.

100 A'ya kadar akım girişi kabul eden cihazlar, projelerdeki akım trafo ihtiyaçlarını ortadan kaldırmaktadır.

- MID Onay Opsiyonu
- Akım trafosu modellerine ek olarak 100A'ye kadar direkt bağlantı
- Yüksek Ölçüm Doğruluğu
- 3 Tarife Seçeneği
- RS485 (Modbus RTU) Seçeneği
- 2 Dijital Çıkış Seçeneği
- 2 Dijital Giriş Seçeneği
- Ücretsiz kullanıcı arayüzü yazılımı

Sip. No.	Ürün Adı	Tanım	Temel Elektriksel Parametreler	4 Bölge Enerji Ölçümü	2 Bölge Reaktif Enerji İzleme	4 Bölge Reaktif Enerji İzleme	Ölçüm Hassasiyeti	Min / Max Veri Kaydı	Toplam Harmonik Bozulma (THD)	Tek Harmonikler (31'e kadar)	Demand	Alarm Ayarı	LCD Ekran	Dijital Çıkış	Dijital Giriş	Tarife Sayısı	RS485 (Modbus RTU)	85-300 V AC/DC Besleme	100A Direkt Bağlantı	X/1 & x/5 Akım Trafosu	Gövde Geniřliđi	Ray Monte	Fiyat EURO/Ad.
606800	C100-1M-V4	MED4	√	√	√		Class B	√	√	√	√	√	2	2	2	√	√	√		√	72 mm	√	271,00
606801	C100-1M-V2	MED4	√	√	√		Class B	√	√	√	√	√	0	0	1	√	√	√		√	72 mm	√	255,00
606802	B100-0M-V3	MED4	√	√	√		Class B	√	√	√	√	√	2	2	2		√	√		√	72 mm	√	252,00
606803	B100-0M-V1	MED4	√	√	√		Class B	√	√	√	√	√	2	0	2		√	√		√	72 mm	√	236,00
606804	C100-1M-V4CT	MED4	√	√	√		Class B	√	√	√	√	√	2	2	2	√	√		√	√	72 mm	√	228,00
606805	C100-1M-V2CT	MED4	√	√	√		Class B	√	√	√	√	√	0	0	1	√	√		√	√	72 mm	√	211,00
606806	B100-10V-V3CT	MED4	√	√	√		Class B	√	√	√	√	√	2	2	2		√		√	√	72 mm	√	208,00
606807	B100-10V-V1CT	MED4	√	√	√		Class B	√	√	√	√	√	2	0	2		√		√	√	72 mm	√	194,00
606808	5100-1M-V1CT	EMD4	√	√	√		Class 0.5	√	√	√	√	√	0	0	1	√	√		√	√	72 mm	√	201,00
606809	5100-1M-V2CT	EMD4	√	√	√		Class 0.5	√	√	√	√	√	2	2	3	√	√		√	√	72 mm	√	215,00
606810	5100-1Q-V1	EMD4	√	√		√	Class 0.5	√	√	√	√	√	0	0	1	√	√	√		√	72 mm	√	246,00
606811	5100-1Q-V2	EMD4	√	√		√	Class 0.5	√	√	√	√	√	2	2	3	√	√	√		√	72 mm	√	252,00
606812	B100-0W-01	MED4	√	√	√		Class B						√	1	0	1		√	√		72 mm	√	231,00
606814	C100-1Q-V3	MED4	√	√		√	Class B	√	√	√	√	√	2	2	2	√	√	√		√	72 mm	√	264,00
606815	B100-1Q-V2	MED4	√	√		√	Class B	√	√	√	√	√	1	0	1	√	√	√		√	72 mm	√	254,00
606816	C100-1Q-V3CT	MED4	√	√		√	Class B	√	√	√	√	√	2	2	2	√	√		√	√	72 mm	√	221,00
606817	5100-1Q-V2CT	EMD4	√	√		√	Class 0.5	√	√	√	√	√	2	2	3	√	√		√	√	72 mm	√	208,00

ECRAS Multimetre

ECRAS, elektrik şebekelerinde 3 fazlı ölçüm yapabilen ve 2 adet röle çıkışı sayesinde kontrol imkanı sunabilen gelişmiş bir multimetredir.



ECRAS MULTİMETRE SEÇİM TABLOSU

Sip.No	Açıklama	Bağlantı	(V, VLL, I, IN, F, Cos ϕ , PF, P, Q, S)	THD ve THDV ölçüm	Maks.-Min. Değer	Talep Değerleri (Demand) (I, P, Q, S)	Enerji Ölçüm Cihazları	Parametrelere alarm atama	Alarm Rölesi	RS-485	Bir Faz Ölçüm	Üç Faz Ölçüm	Boyutlar (mm)	Ekran	Fiyat EURO/Ad.
606 210	ECRAS 100	3 Faz	✓	✓	✓	✓	1 Tarife				✓	✓	Panel Tipi (96x96mm)	7 Segment LED	130,00
606 211	ECRAS 120	3 Faz	✓	✓	✓	✓	1 Tarife	✓	✓		✓	✓	Panel Tipi (96x96mm)	7 Segment LED	145,00
606 212	ECRAS 200	3 Faz	✓	✓	✓	✓	1 Tarife			✓	✓	✓	Panel Tipi (96x96mm)	7 Segment LED	173,00
606 213	ECRAS 220	3 Faz	✓	✓	✓	✓	1 Tarife	✓	✓	✓	✓	✓	Panel Tipi (96x96mm)	7 Segment LED	188,00
606 218	ECRAS 100 VCF	3 Faz	V, VLL, I, F				1 Tarife					✓	Panel Tipi (96x96mm)	7 Segment LED	110,00

Elektrik şebekenizde temel elektrik parametrelerinin izlenmesi ve genişletilmiş enerji analizi çözümlerine ilişkin oldukça hassas ölçüm imkanı sunar. Ölçülen tüm veriler modbus iletişimi sayesinde uzaktan izleme sistemine aktarılabilir. Tüm elektrik parametrelerine yönelik **düşük / yüksek limit eşik değerleri tanımlanabilir**. Bu sayede bir şebeke içinde yük yönetimi ve koruma özellikleri alarm rölesi çıkışları ile kullanılabilir.

AKSESUAR

Sip. No.	Tip	Açıklama	Amb. Adet	Fiyat Euro/Ad.
250 001	SILICONE COVER	IP66 Silikon Koruma (96x96mm)	2	5,82

* Silikon muhafaza ile panel tipi cihazlarınızın koruma seviyesini IP66'ya kadar yükseltebilirsiniz.

POWYS Enerji Analizörü

POWYS, elektrik şebekelerinde 3 fazlı ve 1 Fazlı ölçüm yapabilen, 2 adet röle çıkışı, Dijital giriş ve çıkışları sayesinde kontrol imkanı sunabilen gelişmiş bir şebeke analizörüdür.



POWYS ENERJİ ANALİZÖRLERİ SEÇİM TABLOSU

Sip. No.	Açıklamalar	1 Faz Ölçüm	3 Faz Ölçüm	V, I, İnör, Cos, F, P, Q, S, kWh, kVArh, Demand, Maks., Min.	2. Tarife Sayacı	Her Faz İçin Manofaze Enerji Sayacı	Dijital Giriş	Dijital Pals Çıkış	Analog Çıkış	Alarm Röle Çıkışı	RS-485 Haberleşme	Dahili PII	Hatıza	Harici Besleme (85-300VAC/DC)	Harmonik Ölçümü	Montaj Tipi	Ekran	Fiyat EURO/Ad.
606 300	POWYS 3100	✓	✓	✓	✓	✓				✓				✓	1-31. (RS-485 ile)	Ray Montaj		145,00
606 303	POWYS 3101	✓	✓	✓	✓	✓	2	2		2	✓			✓	1-31. (RS-485 ile)	Ray Montaj		173,00
606 304	POWYS 3111	✓	✓	✓	✓	✓	2	2		2	✓			✓	1-31.	Ray Montaj	7 Segment LED	204,00
606 305	POWYS 3121	✓	✓	✓	✓	✓	2	2		2	✓			✓	1-31.	Ray Montaj	Custom LCD	240,00
606 351	POWYS 1110	✓		✓	✓	✓					✓			✓	1-31.	Ray Montaj	7 Segment LED	108,00
606 352	POWYS 1120	✓		✓	✓	✓					✓			✓	1-31.	Ray Montaj	Custom LCD	165,00
606 354	POWYS 1012	✓		✓	✓	✓		2			✓			✓	1-31.	Ray Montaj	7 Segment LED	84,00
606 355	POWYS 1022	✓		✓	✓	✓		2			✓			✓	1-31.	Ray Montaj	Custom LCD	148,00
606 400	DNPT (GÜÇ DÖNÜŞTÜRÜCÜ-4A0)	✓	✓	✓	✓	✓	2	2	4	2	✓	✓	✓	✓	1-51.	Ray Montaj		385,00
606 401	DNPT-B	✓	✓	✓	✓	✓					✓	✓	✓	✓	1-51.	Ray Montaj		384,00

Elektrik şebekenizde temel elektrik parametrelerinin izlenmesi ve genişletilmiş enerji analizi çözümlerine ilişkin oldukça hassas ölçüm imkanı sunar. Ölçülen tüm veriler modbus iletişimi sayesinde uzaktan izleme sistemine aktarılabilir. Tüm elektrik parametrelerine yönelik **düşük / yüksek limit eşik değerleri tanımlanabilir**. Bu sayede bir şebeke içinde yük yönetimi ve koruma özellikleri alarm rölesi çıkışları ile kullanılabilir.

ECRAS

Multimetre Serisi

Hayalet ekran teknolojisine sahip yeni ECRAS serisi multimetreler, 3 fazlı elektrik şebekelerinde akım, gerilim, frekans ve güç parametrelerini ölçmek için tasarlanmıştır. 45 mm derinliğe ve dikey kablo bağlantı imkanı sunan yeni ECRAS serisi dar panolarda kullanımlarda en uygundur.

- 4,2 inç Genişliğe sahip Hayalet Ekran Teknolojisi
- IP54 koruma sınıfı
- 45 mm Derinlik
- x/1 ve x/5 Akım Trafosu Desteği
- 4 mm² kesite sahip akım bağlantı terminaleri
- Yüksek Ölçüm Hassasiyeti
- RS485 (Modbus RTU) Opsiyonu
- 2 adet SPST Röle Çıkış Opsiyonu
- Ücretsiz kullanıcı arayüz yazılımı



Ürün Adı	Sipariş Numarası	Tanım	Gerilim, Akım ve Frekans	Güç (P, Q, S) ve Güç Faktörü (PF)	Toplam Harmonik Bozulma (THD)	Demand	Alarm Ayarı	Röle Çıkış (2 Adet)	RS485 (Modbus RTU)	85-300 V DC/DC Besleme	X/1 & x/5 Akım Trafosu	Pano Monte	Hayalet Ekran	Fiyat EURO/Ad.
ECRAS 300	606500	Elektronik Multimetre	✓							✓	✓	✓	✓	115,00
ECRAS 301	606501	Elektronik Multimetre	✓				✓	✓		✓	✓	✓	✓	119,00
ECRAS 400	606502	Elektronik Multimetre	✓	✓						✓	✓	✓	✓	134,00
ECRAS 400R	606503	Elektronik Multimetre	✓	✓			✓		✓	✓	✓	✓	✓	175,00
ECRAS 411R	606504	Elektronik Multimetre	✓	✓	✓	✓	✓	✓	✓	✓	✓	✓	✓	190,00

POWYS

Serisi Enerji Analizörü



Yeni 72 ve 126 mm genişliğe sahip ray monte kutularda tasarlanan POWYS serisi enerji analizörleri, 3 fazlı elektrik şebekeleri analiz etmek için tasarlanmış cihazlardır. Ekranlı, 7 segment ve LCD seçenekleri kullanıcılarına sunan POWYS serisi, ekranlı modelleri ve ücretsiz kullanıcı arayüzü programı sayesinde rekabetçi çözüm sunar. Cihazlarda bulunan RS485 (Modbus RTU) arayüzüne sayesinde uzak izleme projelerinde veri sağlamaktadır. Üst kapak üzerinden bulunan dip-switchler sayesinde haberleşme ayarları kolay bir şekilde yapılandırılabilir. Opsiyonel olarak sahip oldukları dijital çıkışlar sayesinde ölçülen enerji değerlerine göre pals sinyali oluşturulabilir. Dijital girişler ise pals sayıcı veya tarife aktivasyonu olarak kullanılabilir. Alarm röle çıkışları sayesinde, ek bir cihaza ihtiyaç duymadan alarm yönetimi oluşturulabilir.

- Ekranlı, 7 segment ve LCD seçenekleri
- 72 ve 126 mm gövde genişliği opsiyonu
- x/1 ve x/5 Akım Trafosu Desteği
- Yüksek Ölçüm Hassasiyeti
- RS485 (Modbus RTU) Opsiyonu
- 2 adet SPST Röle Çıkış Opsiyonu
- 2 adet Dijital Giriş/Çıkış Opsiyonu
- Ücretsiz kullanıcı arayüz yazılımı

Ürün Adı	Sipariş No	V, C, F	P, Q, S, PF	Min / Max Veri Kaydı	4 Bölge Enerji Ölçümü	4 Bölge Reaktif Enerji İzleme	Toplam Harmonik Bozulma (THD)	Tek Harmonikler (31'e kadar)	Demand	Çalışma, Açık Kalma, Güç Kesintisi Sayaçları	Alarm Ayarı	Ekranlı	7 Segment	LCD Ekran	R0 (2 adet)	D0 (2 adet)	D1 (2 adet)	Tarife Sayısı	RS485 (Modbus RTU)	85-300 V DC/DC Besleme	X/1 & X/5	Ray Monte	Fiyat EURO/Ad.
POWYS 400R	606600	✓	✓	✓	✓	✓	✓	✓	✓	✓	✓	✓						2	✓	✓	✓	✓	146,00
POWYS 405R	606601	✓	✓	✓	✓	✓	✓	✓	✓	✓	✓	✓			✓	✓		2	✓	✓	✓	✓	174,00
POWYS 506RD	606602	✓	✓	✓	✓	✓			✓	✓	✓	✓			✓	✓	✓	2	✓	✓	✓	✓	204,00
POWYS 506RS	606603	✓	✓	✓	✓	✓			✓	✓	✓	✓	✓		✓	✓	✓	2	✓	✓	✓	✓	204,00
POWYS 606R	606604	✓	✓	✓	✓	✓	✓	✓	✓	✓	✓	✓	✓	✓	✓	✓	✓	3	✓	✓	✓	✓	222,00

ETOR / GTOR GATEWAY



GATEWAY

Sip. No.	Tip	Açıklama	Network					Seri Arayüz		Veri Kaydı	Boyut	Besleme Gerilimi	Fiyat EURO/Ad.
			Ethernet	Wi-Fi	GPRS	3G	4G	RS-232	RS-485				
601 400	ETOR-4	Ethernet-RS485 Modbus Gateway	✓						✓		17.5mm	18-50VAC/DC	213,00
601 401	ETOR-2	Ethernet-RS232 Modbus Gateway	✓					✓			17.5mm	18-50VAC/DC	203,00
601 440	GTOR-4	GPRS-RS485 Modbus Gateway			✓				✓		17.5mm	11-30 VDC	218,00
601 445	GTOR-4-3G	3G-RS485 Modbus Gateway			✓	✓			✓	✓	17.5mm	11-30 VDC	368,00
601710	KG500	Modbus - MQTT Gateway	✓						✓	✓	96mm	9-96V DC	993,00
601720	KG500W	Modbus - MQTT Gateway	✓	✓					✓	✓	96mm	9-96V DC	1.130,00
601730	KG500G	Modbus - MQTT Gateway	✓				✓		✓	✓	96mm	9-96V DC	1.538,00
601740	KG510	IEC 62056-21 - MQTT Gateway	✓						✓	✓	96mm	9-96V DC	993,00
601745	KG510W	IEC 62056-21 - MQTT Gateway	✓	✓					✓	✓	96mm	9-96V DC	1.130,00
601750	KG510G	IEC 62056-21 - MQTT Gateway	✓				✓		✓	✓	96mm	9-96V DC	1.538,00
601790	KG520	IEC 62056-21 / Modbus - MQTT Gateway	✓						✓	✓	96mm	9-96V DC	993,00
601791	KG520W	IEC 62056-21 / Modbus - MQTT Gateway	✓	✓					✓	✓	96mm	9-96V DC	1.130,00
601792	KG520G	IEC 62056-21 / Modbus - MQTT Gateway	✓				✓		✓	✓	96mm	9-96V DC	1.538,00

DÖNÜŞTÜRÜCÜLER



DÖNÜŞTÜRÜCÜ

Sip. No.	Tip	Açıklama	Port		Seri Taraf				Besleme Gerilimi	Fiyat EURO/Ad.	
			Ethernet	USB	RS485	RS232	TTL (5V)	TTL (3.3V)			
601 410	TES-4	Sayaçlar İçin Transparan Dönüştürücü	✓		✓					18-50VAC/DC	222,00
601 430	UTOR-4i	USB-RS485 Dönüştürücü		✓	✓					USB üzerinden	62,00
601 431	UTOR-2i	USB-RS232 Dönüştürücü		✓		✓				USB üzerinden	79,00
601 432	UTOR-T5i	USB-5V TTL Dönüştürücü		✓				✓		USB üzerinden	52,30
601 433	UTOR-T3i	USB-3V TTL Dönüştürücü		✓					✓	USB üzerinden	52,30



GÜÇ KAYNAĞI

Sip. No.	Tip	Açıklama	Fiyat EURO/Ad.
261 003	KLP-10-24	24VDC-10W Güç kaynağı (TES ve Gatewayler)	60,00

VERİ KAYDEDİCİ

Sip. No.	Tip	Açıklama	Fiyat EURO/Ad.
601 760	KD10	Modbus Datalogger (Ethernet)	993,00
601 770	KD10W	Modbus Datalogger (Ethernet + WiFi)	1.130,00
601 780	KD10G	Modbus Datalogger (Ethernet + 4G)	1.538,00

EASION 2M

Tek / Çok Kanallı Remote I/O

REMOTE I/O serisi cihazlar, röle çıkışının durumunu uzaktan okuyan/ deęiřtiren ve/veya sayısal girişini uzaktan okuyan ve sayısal girişin aktif olma sayısını hafızasında tutan cihazlardır. Çok kanallı modeller log tutma ve basit mantıksal işlemler yapma kapasitesine sahiptir.



EASION 2M

Sip. No.	Tip	Sayısal Giriş (Pasif)	Sayısal Giriş (Aktif)	Sayısal Çıkış	Röle Çıkış	Olay kaydı	RTC	Lojik İşlemler	Haberleşme Terminaleri	Fiyat EURO/Ad.
260 001	EASION -1S-1A111	-	1	-	-	-	-	-	RS-485 (MODBUS)	41,00
260 002	EASION -1S-A1111	-	-	-	1	-	-	-	RS-485 (MODBUS)	41,00
260 003	EASION -1S-AA111	-	1	-	1	-	-	-	RS-485 (MODBUS)	54,20
260 010	EASION - 2M-1Z111-D	24	-	-	-	✓	✓	✓	RS-232 + RS-485 (MODBUS)	325,00
260 011	EASION - 2M-1Z111	-	24	-	-	✓	✓	✓	RS-232 + RS-485 (MODBUS)	325,00
260 012	EASION - 2M-11Z11	-	-	24	-	✓	✓	✓	RS-232 + RS-485 (MODBUS)	325,00
260 013	EASION - 2M-Z1111	-	-	-	24	✓	✓	✓	RS-232 + RS-485 (MODBUS)	325,00
260 014	EASION - 2M-LL111-D	12	-	-	12	✓	✓	✓	RS-232 + RS-485 (MODBUS)	325,00
260 015	EASION - 2M-1LL11	-	12	12	-	✓	✓	✓	RS-232 + RS-485 (MODBUS)	325,00
260 016	EASION - 2M-1LL11-D	12	-	12	-	✓	✓	✓	RS-232 + RS-485 (MODBUS)	325,00
260 017	EASION - 2M-LL111	-	12	-	12	✓	✓	✓	RS-232 + RS-485 (MODBUS)	325,00
260100	EASION-3M-1Z111-D	24	-	-	-	✓	✓	✓	Ethernet + USB + RS-485 (MODBUS)	459,00
260101	EASION-3M-1Z111	-	24	-	-	✓	✓	✓	Ethernet + USB + RS-485 (MODBUS)	459,00
260102	EASION-3M-11Z11	-	-	24	-	✓	✓	✓	Ethernet + USB + RS-485 (MODBUS)	459,00
260103	EASION-3M-Z1111	-	-	-	24	✓	✓	✓	Ethernet + USB + RS-485 (MODBUS)	459,00
260104	EASION-3M-LL111-D	12	-	-	12	✓	✓	✓	Ethernet + USB + RS-485 (MODBUS)	459,00
260105	EASION-3M-1LL11	-	12	12	-	✓	✓	✓	Ethernet + USB + RS-485 (MODBUS)	459,00
260106	EASION-3M-1LL11-D	12	-	12	-	✓	✓	✓	Ethernet + USB + RS-485 (MODBUS)	459,00
260107	EASION-3M-LL111	-	12	-	12	✓	✓	✓	Ethernet + USB + RS-485 (MODBUS)	459,00
260200	EASION-4M-1Z111-D	24	-	-	-	✓	✓	✓	Ethernet + USB (MODBUS)	482,00
260201	EASION-4M-1Z111	-	24	-	-	✓	✓	✓	Ethernet + USB (MODBUS)	482,00
260202	EASION-4M-11Z11	-	-	24	-	✓	✓	✓	Ethernet + USB (MODBUS)	482,00
260203	EASION-4M-Z1111	-	-	-	24	✓	✓	✓	Ethernet + USB (MODBUS)	482,00
260204	EASION-4M-LL111-D	12	-	-	12	✓	✓	✓	Ethernet + USB (MODBUS)	482,00
260205	EASION-4M-1LL11	-	12	12	-	✓	✓	✓	Ethernet + USB (MODBUS)	482,00
260206	EASION-4M-1LL11-D	12	-	12	-	✓	✓	✓	Ethernet + USB (MODBUS)	482,00
260207	EASION-4M-LL111	-	12	-	12	✓	✓	✓	Ethernet + USB (MODBUS)	482,00
260300	EASION-5M-1Z111-D	24	-	-	-	✓	✓	✓	Ethernet + USB (MQTT)	482,00
260301	EASION-5M-1Z111	-	24	-	-	✓	✓	✓	Ethernet + USB (MQTT)	482,00
260302	EASION-5M-11Z11	-	-	24	-	✓	✓	✓	Ethernet + USB (MQTT)	482,00
260303	EASION-5M-Z1111	-	-	-	24	✓	✓	✓	Ethernet + USB (MQTT)	482,00
260304	EASION-5M-LL111-D	12	-	-	12	✓	✓	✓	Ethernet + USB (MQTT)	482,00
260305	EASION-5M-1LL11	-	12	12	-	✓	✓	✓	Ethernet + USB (MQTT)	482,00
260306	EASION-5M-1LL11-D	12	-	12	-	✓	✓	✓	Ethernet + USB (MQTT)	482,00
260307	EASION-5M-LL111	-	12	-	12	✓	✓	✓	Ethernet + USB (MQTT)	482,00

ORTAM Sensörleri



ORTAM SENSÖRLERİ

Sip. No.	Tip	Açıklama	Fiyat EURO/Ad.
604 150	KCS-TH 1001	Sıcaklık, Nem Sensörü	368,00
Sip. No.	Tip	Açıklama	Fiyat EURO/Ad.
604 230	SAS-TH	Sıcaklık, Nem, Çiy Noktası	71,00
604 231	SAS-IAQ	Hava Kalitesi, Atm. Basıncı, Sıcaklık, Nem, Çiy Noktası	143,00



SAS SENSÖRLERİ İÇİN GÜÇ KAYNAĞI

Sip. No.	Tip	Açıklama	Fiyat EURO/Ad.
261 001	KLP-5-5	5VDC-5W Güç kaynağı	52,80
261 002	KLP-10-12	12VDC-10W Güç kaynağı	60,00
261 003	KLP-10-24	24VDC-10W Güç kaynağı	60,00



GELİŞMİŞ İZLEME VE RAPORLAMA ÖZELLİKLERİYLE ENERJİNİN OLDUĞU HER YERDE

KIO PLATFORMU İLE DİJİTAL DÖNÜŞÜM
YOLCULUĞUNUZA HIZ KAZANDIRIN.

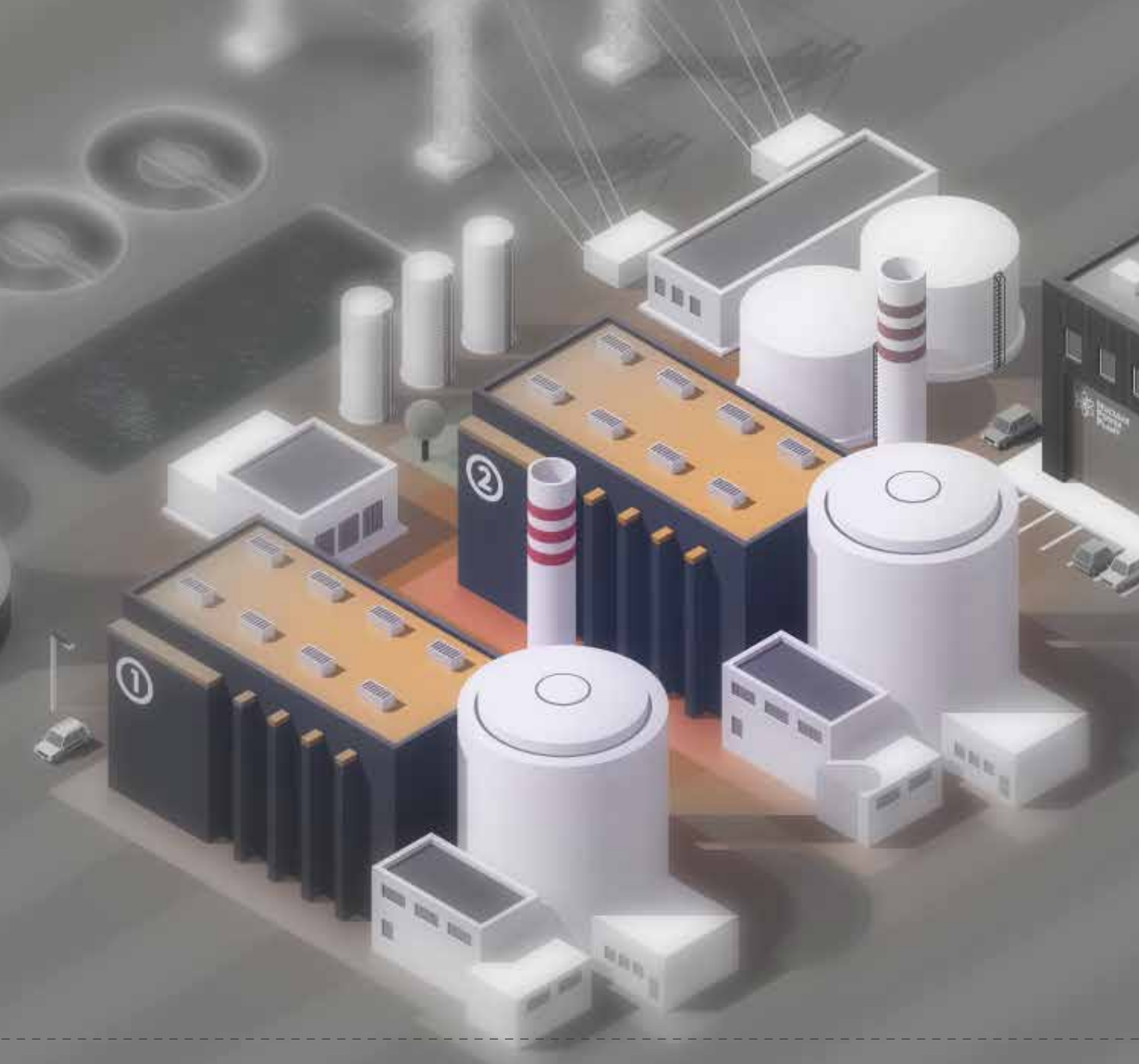

KIO LİSANSLAR

SATIN ALMA

S.N	Tip	Açıklama	Fiyat
607 200	KIO BASIC - 25 Points	Marka Model Bağımsız 25ad. Cihaz Eklenebilir	Sorunuz
607 201	KIO BASIC - 50 Points	Marka Model Bağımsız 50ad. Cihaz Eklenebilir	Sorunuz
607 209	KIO BASIC - 75 Points	Marka Model Bağımsız 75ad. Cihaz Eklenebilir	Sorunuz
607 202	KIO BASIC - 100 Points	Marka Model Bağımsız 100ad. Cihaz Eklenebilir	Sorunuz
607 203	KIO BASIC - 250 Points	Marka Model Bağımsız 250ad. Cihaz Eklenebilir	Sorunuz
607 204	KIO BASIC - 500 Points	Marka Model Bağımsız 500ad. Cihaz Eklenebilir	Sorunuz
607 205	KIO BASIC - 1000 Points	Marka Model Bağımsız 1000ad. Cihaz Eklenebilir	Sorunuz
607 206	KIO BASIC - 2500 Points	Marka Model Bağımsız 2500ad. Cihaz Eklenebilir	Sorunuz
607 207	KIO BASIC - 5000 Points	Marka Model Bağımsız 5000ad. Cihaz Eklenebilir	Sorunuz

KİRALAMA

607 300	SAAS Servisi	Yıllık Kiralama/Nokta Başına SaaS Servisi	Sorunuz
---------	--------------	---	---------

KIO MODULLER

607 220	Gelişmiş İzleme, Raporlama ve Alarm Modülü	Tüm Modeller için Uygulanabilir	Sorunuz
607 222	Fatura Modülü	Tüm Modeller için Uygulanabilir	Sorunuz
607 223	Sensör ve I/O Modülü	Tüm Modeller için Uygulanabilir	Sorunuz
607 224	WEB-SCADA Modülü	Tüm Modeller için Uygulanabilir	Sorunuz
607 225	Mobil Uygulama	Tüm Modeller için Uygulanabilir	Sorunuz
607 226	ISO 50001 Modülü	Tüm Modeller için Uygulanabilir	Sorunuz

KIOBOXPC



Şekil 1.1

607 400	KIOBOX-10 (10 Point)	Endüstriyel Tip Hazır Bir PC, KIO Yazılımı Kurulmuş Olarak Gelir(bknz. Şekil1.1)	Sorunuz
607 401	KIOBOX-25 (25 Point)	Endüstriyel Tip Hazır Bir PC, KIO Yazılımı Kurulmuş Olarak Gelir(bknz. Şekil1.1)	Sorunuz
607 402	KIOBOX-50 (50 Point)	Endüstriyel Tip Hazır Bir PC, KIO Yazılımı Kurulmuş Olarak Gelir(bknz. Şekil1.1)	Sorunuz
607 404	KIOBOX-75 (75 Point)	Endüstriyel Tip Hazır Bir PC, KIO Yazılımı Kurulmuş Olarak Gelir(bknz. Şekil1.1)	Sorunuz
607 405	KIOBOX-100 (100 Point)	Endüstriyel Tip Hazır Bir PC, KIO Yazılımı Kurulmuş Olarak Gelir(bknz. Şekil1.1)	Sorunuz

ENERJİDE TASARRUF ÇÖZÜMLERİMİZ

KIO MODÜLLERİ



Temel Modül

Temel enerji izleme ve raporlama için kullanılır.



Gelişmiş İzleme ve Raporlama Modülü

Kompresör, jeneratör gibi bir çok makinanın verilerini KIO evreninde kullanma imkanı sunar.



Karbon İzleme Modülü

Karbon (Sera gazı) salınımı takip edilebilir. Karbon ayak izi raporlarını bize sunar.



Fatura Modülü

Özellikle AVM gibi noktalarda faturalama modülü, alt birimlere tutarı tüketime göre faturalamayı sağlar.



Sensör Modülü

Veri adreslemesi bilinen sıcaklık, nem, titreşim, sayıcı sensörler gibi bir çok sensör KIO evrenine dahil edilebilir.



WEB-SCADA Modülü

Web üzerinden kullanılan Mimik-Web Scada özellikleri sistemlerini ekran üzerinden takip etme olanağı sağlar.



Mobil Modülü

KIO Mobil ile anlık bildirimler alınabilir, verileri 7/24 uzaktan takip etme olanağı sağlar.



ISO 50001 Modülü

Enerji verimliliği analizleri yapabilirsiniz. Enerji kalite göstergeleri ve daha bir çok özelliğe erişime ulaşabilirsiniz.

Operasyonel ve Bakım Maliyetleri: %5 ile %10 Arası **DÜŞÜŞÜ!**



Enerji Tasarrufu: %8 ile %18 Arası **KAZANÇ!**

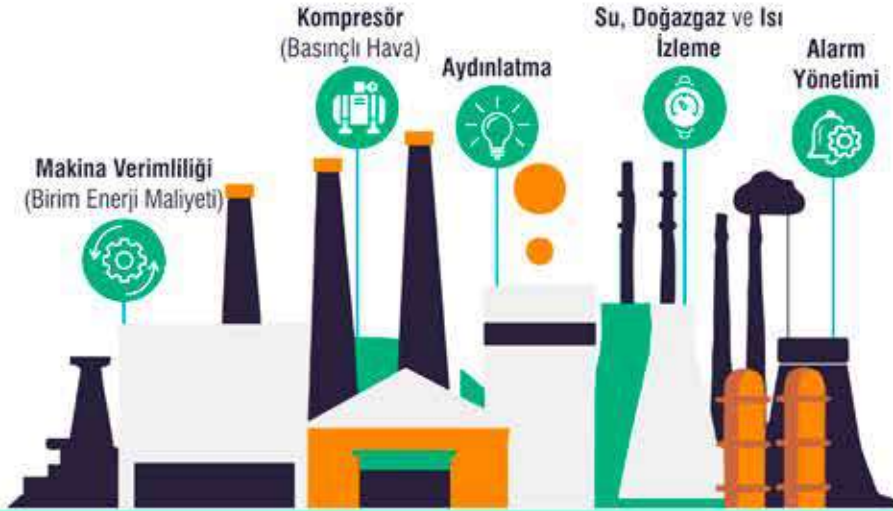

ENERJİDE DİJİTAL DÖNÜŞÜM



Veri Oluşturma

Enerji Analizörleri, Reaktif Röleler, Sensörler, Giriş/Çıkış Birimleri, Elektrik, Su ve Doğal Gaz Ölçümü, PLC'ler, SCADA Sistemleri



Veri Toplama

Modbus RTU, Modbus TCP, MQTT, OPC UA, IEC 62056-21



Veri Paylaşımı

SAAS (Bulut Kurulumu) ve Şirket İçi (Yerel Kurulum) Çözümleri



Verileri Analiz Etme

Özet Ekranlar, Ön Raporlama, Grafikselleştirme, Birim Maliyet Hesaplaması, Enerji Isı Haritaları, CO2 emisyonları, Regresyon Analizi



Karar Verme

Geçmiş Verileri Kullanarak Tahminler ve Reçeteler



Enerjinin dijitalleşmesi **KIO**



KIO, marka bağımsız entegrasyon ve tek bir merkezden tüm cihazlarınızı yöneterek enerji verimliliği ve tasarrufu sağlamaktadır.

KIO enerji verimlilik analizi ile birim maliyet hesaplanırken alarm yönetimi ile de önleyici ve kestirimci bakım çalışmaları yapabilirsiniz.

NEDEN KIO?

- ▶ Arızalara anında müdahale ile duruş sürelerini minimuma indirir.
- ▶ Enerji şebekesini analiz ederek enerji kalitesi kaynaklı arızaları önler.
- ▶ Analiz ve raporlamalar otomatik olarak yapılır, böylece insan kaynaklı hataları ortadan kaldırır.
- ▶ Geçmiş verilere kolaylıkla erişilerek farklı tarihlerdeki parametreler karşılaştırılır.
- ▶ Sahada yer alan cihazlar tek bir merkezden, anlık, gerçek zamanlı izlenerek sürdürülebilirlik sağlanır.



KIO modüler ve özelleştirilebilir yapısı ile kullanıcı dostu ekranlar ve gelişmiş raporlama alt yapısı sayesinde her sektöre uyarlanabilen bir IOT platformudur.

SEKTÖREL ÇÖZÜMLER



ENERJİ



KAMU



YENİLENEBİLİR
ENERJİ



BANKA



ENDÜSTRİ
&
SANAYİ



AVM



OFİS & BİNA



SAĞLIK



TURİZM



KURULUM SEÇENEKLERİ

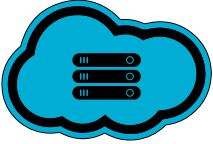

CLOUD SERVER
TECHNOLOGY



LOCAL SERVER
TECHNOLOGY

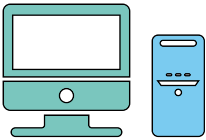

KIOBOX
TECHNOLOGY

 Klemsan bulut sunucularından kiralama seçeneği ile hızlı ve kolay kurulum imkanı sunar, yerel sunuculara kurulum opsiyonu ile kişiselleştirilmiş veri alanlarında da çalışabilmekte olup, KIOBOX sayesinde herhangi bir sunucu maliyeti olmadan hızlı ve kolay kurulum imkanı sunar. Enerjide dijitalleşmenin pratik çözümüdür.



KIO İLE ENERJİDE DİJİTAL DÖNÜŞÜM

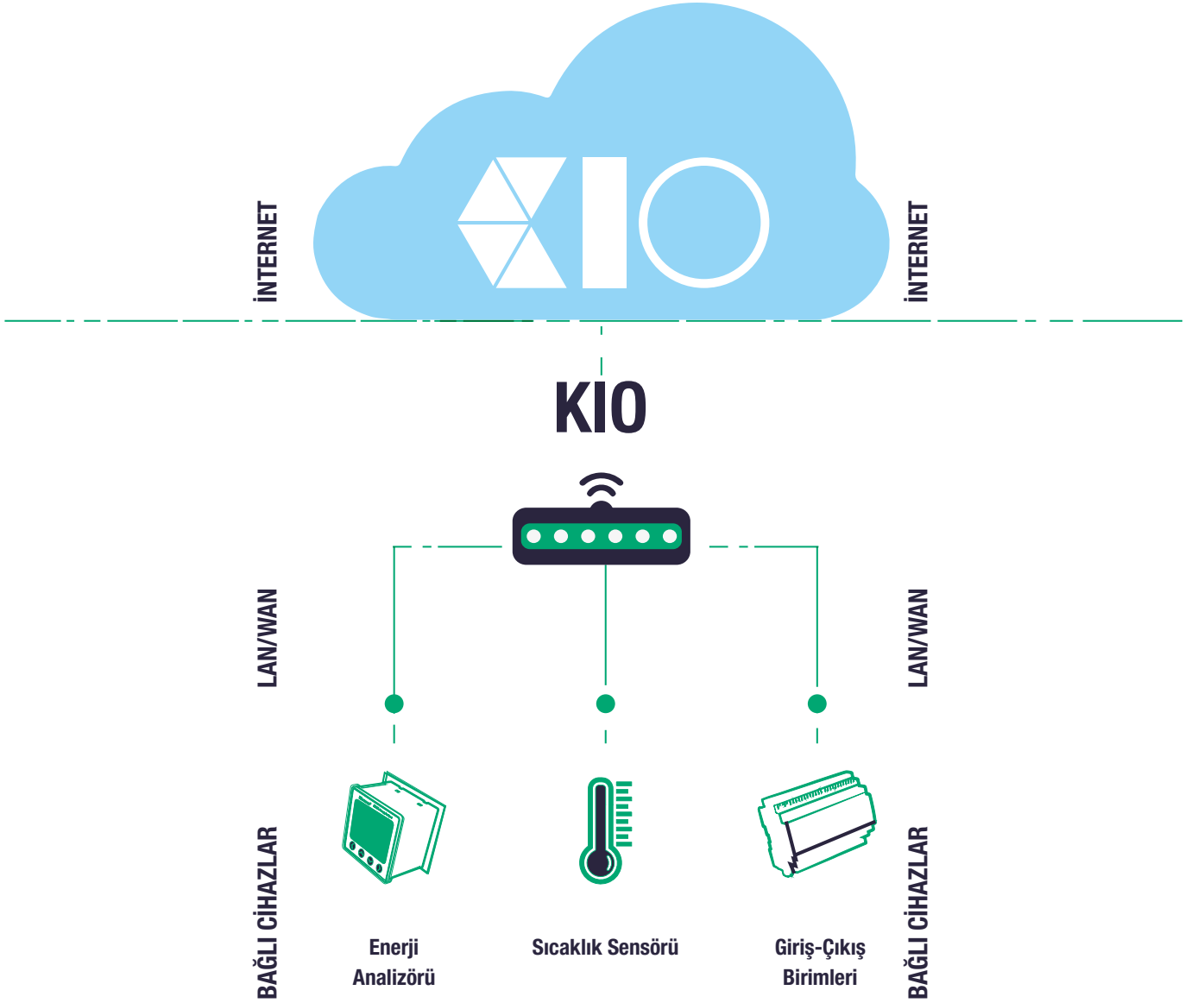



 ile marka - model bağımsız cihaz entegrasyonu yapabilir. Geniş modüler yapısı ile farklı sektörlere hizmet eder. mobil uygulama ile verilerinize her zaman erişilebilir. Gelişmiş veri tabanı özellikleri ile nokta sayısından bağımsız raporlama yapılabilir. Web tabanlı sistem mimarisi ile her yerden uygulamaya https desteği ile güvenli bir şekilde erişilebilir. Web - Scada modülü ile tüm sistem görselleştirilebilir ve tek hat şemaları oluşturulabilir. ISO 50001 modülü ile TEP hesaplamaları yapılabilir ve karbon (sera gazı) salınımı takip edilebilir.



Marka Bağımsız



Mobil Uygulama



Modüler Yapı



Gelişmiş Veritabanı



Web Tabanlı Sistem



Güvenlik



**Tek Hat Şeması
(Mimic Diagram)**



PAKET ÇÖZÜMLERİ

ELEKTRİK ENERJİSİ İZLEME PAKETİ

İşletme veya binalarınızdaki farklı cihaz, makine ve alanların elektrik tüketimlerini ölçme, analiz etme ve raporlama imkanı sunar.

Bileşenler:

- KIO Elektrik Enerjisi İzleme Modülü
- POWYS-4 (Enerji Analizörü)
- Etor-4 (Gateway)
- KPS-30 (Güç Kaynağı)
- Akım Trafosu

SICAKLIK İZLEME PAKETİ

İşletme veya binalarınızdaki farklı cihaz, makine ve alanların sıcaklığını ölçmeyi sağlar.

Bileşenler:

- KIO Sensör Modülü
- SAS-TH (Sıcaklık-Nem Sensörü)
- Etor-4 (Gateway)
- KPS-30 (Güç Kaynağı)
- KLP-5 (Güç Kaynağı)

ELEKTRİK ÜRETİM İZLEME PAKETİ

Farklı enerji üretim tesislerindeki elektrik rejimini ölçmek ve analiz etmeyi sağlar.

Bileşenler:

- KIO Elektrik Üretim İzleme Modülü
- POYWS-4 (Enerji Analizörü)
- Etor-4 (Gateway)
- KPS-30 (Güç Kaynağı)
- Akım Trafosu

HARMONİK İZLEME PAKETİ

İşletme veya binalarınızdaki farklı cihaz, makine ve alanların tüketilen elektriğin harmonik içeriğini 51. harmonik seviyesine kadar ölçmeyi sağlar.

Bileşenler:

- KIO Harmonik İzleme Modülü
- Klea 320P (Enerji Analizörü)
- Etor-4 (Gateway)
- KPS-30 (Güç Kaynağı)
- Akım Trafosu

KOMPANZASYON İZLEME PAKETİ

İşletme veya binalarınızdaki farklı cihaz, makine ve alanlarda tüketimle ilgili dengesizlikleri ölçmek ve alanlarda CO² emisyonlarını ölçme imkanı sunar.

Bileşenler:

- KIO Kompansasyon İzleme Modülü
- RAPIDUS (Reaktif İzleme Rölesi)
- Etor-4 (Gateway)
- KPS-30 (Güç Kaynağı)
- Akım Trafosu

KARBON AYAK İZİ TAKİP PAKETİ

İşletme veya binalarınızdaki farklı cihaz, makine ve potansiyel ceza durumlarını önlemeye olanak sağlar.

Bileşenler:

- KIO Kompansasyon İzleme Modülü
- RAPIDUS (Reaktif İzleme Rölesi)
- Etor-4 (Gateway)
- KPS-30 (Güç Kaynağı)
- Akım Trafosu

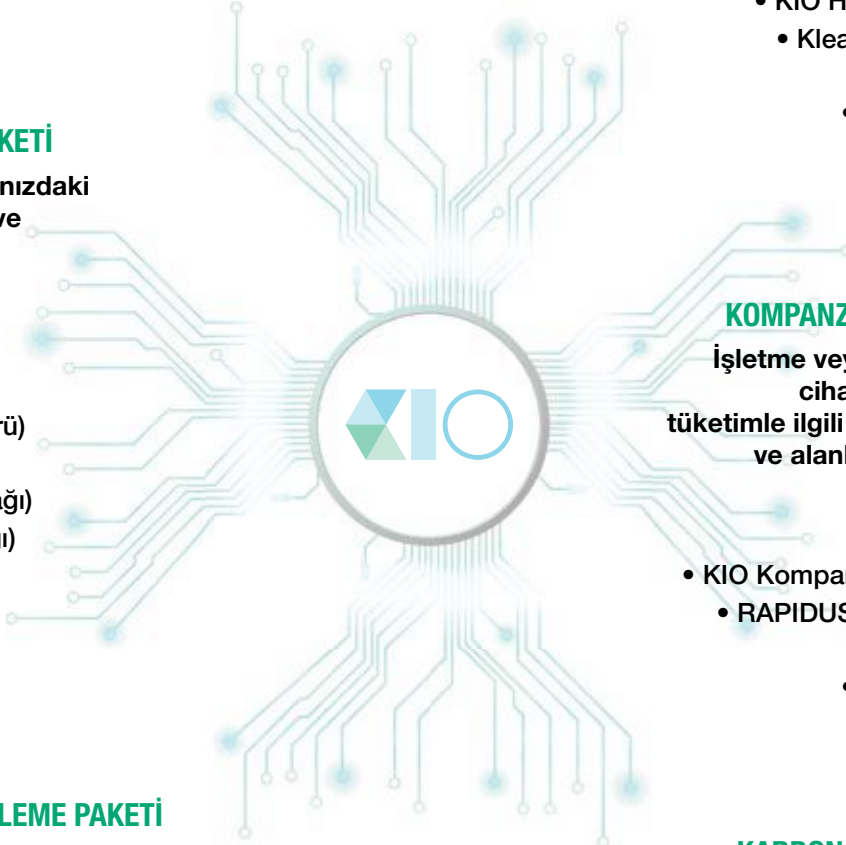



KORUMA KONTROL GRUBU

MEASTRO ASTRONOMİK ZAMAN RÖLESİ

Kullanıcı arayüz programı ile oluşturulan dataları kızılotesi veri aktarma kumandasına yükleyerek, program,saat,konum ve namaz verileri ayrı ayrı cihaza aktarılabilir. Yada cihaz hafızasındaki program,saat,konum ve namaz verileri ayrı ayrı kumandaya aktarılabilir. Böylelikle bir cihazdaki programı başka cihazlara aktarmak için harcanan zaman en aza indirgenir. Cihazdan kumandaya çekilen verileri saniyeler içerisinde istenilen cihaza aktarılır ve zamandan tasarruf sağlanır. Ayrıca;



- 100 adet programlama hafızası
- 2x (AgSnO2) kontak
- Ayarlanan konuma göre gün doğumu, gün batımı ve namaz vakitlerini otomatik olarak hesaplar.
- Kızılotesi haberleşmesi ile MEASTRO-R ile hızlı ve kolay programlama
- Ücretsiz programlama yazılımı
- Ve daha bir çok özelliği ile MEASTRO sizin için en iyi çözümü sağlar.

ÜRÜN SEÇİM TABLOSU

Sip. No.	Açıklama	Dijital program	Astronomik program	Namaz programı	Röle Adeti	Haberleşme	Program Adeti	Besleme Gerilimi	Boyut	Fiyat EURO/Ad.
270 700	MEASTRO 110	✓			1		100	180 .. 265VAC	36mm	48,00
270 701	MEASTRO 120	✓			2		100	180 .. 265VAC	36mm	51,60
270 702	MEASTRO 121	✓			2	Kızılotesi	100	180 .. 265VAC	36mm	57,00
270 703	MEASTRO 221	✓	✓		2	Kızılotesi	100	180 .. 265VAC	36mm	59,00
270 704	MEASTRO 321	✓	✓	✓	2	Kızılotesi	100	180 .. 265VAC	36mm	64,00
270 705	MEASTRO 122	✓			2	RS485	100	180 .. 265VAC	36mm	74,00
270 706	MEASTRO 222	✓	✓		2	RS485	100	180 .. 265VAC	36mm	75,00
270 707	MEASTRO 322	✓	✓	✓	2	RS485	100	180 .. 265VAC	36mm	80,00

AKSESUAR



Sip. No.	Tip	Açıklama	Amb. Adet	Fiyat EURO/Ad.
270 720	MEASTRO - R	MEASTRO Kızılotesi Kumanda	1	45,40

DPR DİJİTAL KORUMA RÖLESİ



DPR 31xx SERİSİ 3 fazlı sistemler için tasarlanmış, çok fonksiyonlu bir dijital koruma rölesidir. Gerilim, frekans ölçümlerini ve aşağıdaki parametrelerin gösterimini yapmaktadır:

- Yüksek gerilim
- Düşük gerilim
- Yüksek frekans
- Düşük frekans
- Asimetri
- Faz sırası
- Faz yokluğu
- PTC Alarmı

ÜRÜN SEÇİM TABLOSU

Sip. No.	Açıklama	Temel Ölçümler	LCD	Alarm Tanımlama	Nötr Bağlantısı	PTC Alarm	Röle Sayısı	Harici Besleme	Besleme Gerilimi	Boyut	Fiyat EURO/Ad.
270 600	DPR 3110	✓	✓	✓	✓	✓	1		85 .. 300VAC	36mm	69,00
270 601	DPR 3120	✓	✓	✓	✓	✓	2		85 .. 300VAC	36mm	78,00
270 602	DPR 3111	✓	✓	✓		✓	1		150...500VAC	36mm	69,00
270 603	DPR 3121	✓	✓	✓			2		150...500VAC	36mm	78,00
270 604	DPR 3110E	✓	✓	✓	✓	✓	1	✓	85 .. 300VAC	36mm	83,00
270 605	DPR 3120E	✓	✓	✓	✓		2	✓	85 .. 300VAC	36mm	97,00

YENİ



DWT BULAŞIK YIKAMA RÖLESİ SERİSİ

Yeni DWT serisi bulaşık yıkama röleleri, 36 mm DIN normuna uygun gövdesi ile endüstriyel mutfak ekipmanları sektörü için özelleşmiş bir zaman rölesi seridir. Geniş zaman ayarı seçeneği sunan DWT serisi zaman röleleri, 2 ve 3 röle çıkış opsiyonu kullanıcılara optimum çözüm sunmaktadır.

Sip. No.	Ürün Adı	Tanım	Yıkama Süresi Sinyal Giriş	Yıkama Süresi 30-60-90-120-180 sn	Yıkama Süresi 40-90-150 sn 60-90-150 sn	Yıkama Süresi 120-240-360 sn	Sabit Bekleme Süresi	Röle Sayısı	85-265 V AC Besleme	Fiyat EURO/Ad.
270510	UWT-3E	Kazan Yıkama Rölesi	Sürekli			√	20 sn	2	√	73.00
270520	DWT-3N	Bulaşık Yıkama Rölesi	Sürekli	√			3 sn	2	√	73.00
270521	DWT-3TN	Bulaşık Yıkama Rölesi	Pals	√			3 sn	2	√	77.00
270522	DWT-3T1N	Bulaşık Yıkama Rölesi	Pals		√		1 sn	3	√	81.00
270525	DWT-3T2N	Bulaşık Yıkama Rölesi	Pals		√		1 sn	3	√	80.00
270503	DWT-3E	Bulaşık Yıkama Rölesi	Sürekli			√	10 sn	2	√	77.00

YENİ



Koruma ve İzleme Rölesi Serileri

DIN normuna uygun yeni kasalarda tasarlanan Klemsan koruma ve izleme röleleri, tek fazlı ve üç fazlı elektrik sistemlerinde gerilim, frekans ve sıcaklık kaynaklı istenmeyen durumlara karşı sisteminizi korumak amacıyla tasarlanmıştır.

Herhangi bir ayar yapma ihtiyacı olmayan sabit koruma modellerine ek olarak, cihaz üzerinde bulunan trimpotlar ile kolay ve hızlı bir şekilde asimetri, gerilim koruması, koruma parametresi seçimi ve zaman ayarı yapma imkanı bulunan ürünler de bulunmaktadır.

Hata durumlarını gösteren bildirim LED'leri sayesinde sistem hatası anlaşılabilir.

- TS EN 60255 standardına uygun ürün tasarımı,
- DIN standardına uygun 18mm ince ürün gövdesi,
- TRMS ölçüm,
- Hata bildirimi için kırmızı LED göstergeler,
- Röle durumu için turuncu LED gösterge,
- Zaman ve limit değerleri için ayarlanabilir potlar,
- 5A SPDT röle çıkışı,
- Opsiyonel olarak Asimetri, Faz Sırası, Faz Yokluğu, Yüksek - Düşük Gerilim, Yüksek - Düşük Frekans, PTC, Nötr kopması koruması,
- Sıvı seviye ve ışık şiddeti izleme fonksiyonları
- Yıldız, üçgen ve tek faz bağlantı seçenekleri,
- Yüksek hassasiyet ve yüksek mekanik dayanıklılık.

SABİT KORUMA RÖLELERİ

Sipariş No	Ürün Adı	Tanım	3P4W	3P3W	Faz Yokluğu Koruması	Faz Sırası Koruması
270271	FP1Y-ASF 230	Motor Koruma Rölesi	√		√	√
270272	FP1D-ASF 400	Motor Koruma Rölesi		√	√	√
270273	FP1Y-ASF8 230	Motor Koruma Rölesi	√		√	√
270274	FP1Y-ASF8.3 230	Motor Koruma Rölesi	√		√	√
270275	FP1Y-AF 230	Motor Koruma Rölesi	√		√	
270276	FP1Y-SF 230	Motor Koruma Rölesi	√		√	√
270284	FP1Y-SFP 230	Motor Koruma Rölesi	√		√	√
270285	FP1D-SFP 400	Motor Koruma Rölesi		√	√	√
270300	FP1YA-ASF8 230	Motor Koruma Rölesi	√		√	√
270301	FP1YA-ASF8.3 230	Motor Koruma Rölesi	√		√	√
270302	FP1D-SF 400	Motor Koruma Rölesi		√	√	√

AYARLANABİLİR KORUMA RÖLELERİ

Sipariş No	Ürün Adı	Tanım	3P4W	3P3W	Faz Yokluğu Koruması	Faz Sırası Koruması	Asimetri Koruması	Düşük Gerilim Koruması	Yüksek Gerilim Koruması	Yüksek - Düşük Gerilim Koruması (Tek Trimpot)
270277	P1Y-ASF 230	Motor Koruma Rölesi	√		√	√	±(5-30%/Off)			
270278	P1D-ASF 400	Motor Koruma Rölesi		√	√	√	±(5-30%/Off)			
270282	P1Y-M1WASFN 170-280	Motor Koruma Rölesi	√		√	√	±(5-30%/Off)			±(5-30%/Off)
270283	P1D-M1WASF 295-480	Motor Koruma Rölesi		√	√	√	±(5-30%/Off)			±(5-30%/Off)
270286	P1Y-M2WSP 170-280	Motor Koruma Rölesi	√		√			-5-30%/Off	+5-30%/Off	
270287	P1D-M2WSP 295-480	Motor Koruma Rölesi		√	√	√		-5-30%/Off	+5-30%/Off	
270288	P1Y-M1WASFN 100-200	Motor Koruma Rölesi	√		√	√	±(5-30%/Off)			±(5-30%/Off)
270289	P1D-M1WASF 175-345	Motor Koruma Rölesi		√	√	√	±(5-30%/Off)			±(5-30%/Off)
270290	P1Y-M2WSP 100-200	Motor Koruma Rölesi	√		√	√		-5-30%/Off	+5-30%/Off	
270291	P1D-M2WSP 175-345	Motor Koruma Rölesi		√	√	√		-5-30%/Off	+5-30%/Off	

GERİLİM İZLEME RÖLELERİ

Sipariş No	Ürün Adı	Tanım	1P2W	3P4W	3P3W	Faz Yokluğu Koruması	Faz Sırası Koruması	Düşük Gerilim Koruması	Yüksek Gerilim Koruması
270279	V1Y-WFN 230	Gerilim İzleme Rölesi		√		√		150-210V	240-300V
270280	V1Y-WS 300	Gerilim İzleme Rölesi		√		√	√	150-210V	240-300V
270281	V1D-WS 520	Gerilim İzleme Rölesi			√	√	√	260-360V	415-520V
270292	V1Y-WUN 120-480	Gerilim İzleme Rölesi		√		√			
270293	V1Y-WUN.9 120-480	Gerilim İzleme Rölesi		√		√			
270295	V1U-M2W 230	Gerilim İzleme Rölesi	√			√		(90-115%)Un	(80-130%)Un
270296	V1U-M2W 120	Gerilim İzleme Rölesi	√			√		(75-115%)Un	(80-130%)Un

ÖZEL FONKSİYONLU İZLEME RÖLELERİ

Sipariş No	Ürün adı	Tanım	PTC İzleme	Frekans İzleme Aralığı	Frekans İzleme Gerilimi	Işık Şiddeti İzleme Aralığı
270294	K1F-WL6 50/60	Frekans İzleme		45-65Hz	85-300VLN	
270297	FK1T-P 24-265	Sıcaklık İzleme	√			
270298	K1TW-D7 20K	Işık Şiddeti İzleme				1-20 lux
270299	K2LC-D2 115-230	Sıvı Seviye İzleme				

SABİT KORUMA RÖLELERİ

	Asimetri Koruması	PTC Girişi	1 C/O	1 NO	85-300 VAC (VLN)	180-265 VAC (VLN)	145-520 VAC (VLL)	Fiyat EURO/Ad.
	20%		√		√			25,10
	20%		√			√		33,10
	40%		√					25,10
	40%			√	√			25,10
	20%		√		√			25,10
			√		√			30,20
		√	√		√			33,60
		√	√			√		47,00
	40%		√				√	23,90
	40%		√				√	23,90
			√			√		32,80

AYARLANABİLİR KORUMA RÖLELERİ

	Nötr Kopması Koruması	Nominal Gerilim (Un)	PTC Girişi	Ayarlanabilir Çekme Gecikmesi	Ayarlanabilir Bırakma Gecikmesi	1 C/O	75-250 VAC (VLN)	85-300 VAC (VLN)	130-430 VAC (VLL)	145-520 VAC (VLL)	Fiyat EURO/Ad.
		230V			0.1-10 sn	√		√			35,00
		400V			0.1-10 sn	√				√	50,40
	√	170-280V			0.1-10 sn	√		√			35,80
		295-480V			0.1-10 sn	√				√	50,40
		170-280V	√		0.1-10 sn	√		√			44,50
		295-480V	√		0.1-10 sn	√				√	65,00
	√	100-200V			0.1-10 sn	√	√				38,10
		175-345V			0.1-10 sn	√			√		56,00
		100-200V	√		0.1-10 sn	√	√				42,60
		175-345V	√		0.1-10 sn	√			√		65,00

GERİLİM İZLEME RÖLELERİ

	Yüksek - Düşük Gerilim Koruması (Tek Trimpot)	Nötr Kopması Koruması	Nominal Gerilim (Un)	Ayarlanabilir Çekme Gecikmesi	Ayarlanabilir Bırakma Gecikmesi	1 C/O	75-250 VAC (VLN)	85-300 VAC (VLN)	130-430 VAC (VLL)	145-520 VAC (VLL)	Fiyat EURO/Ad.
		√	230V	0.1-10 sn	0.1-10 sn	√		√			37,00
			230V	0.1-10 sn	0.1-10 sn	√				√	39,20
			400V	0.1-10 sn	0.1-10 sn	√		√			56,00
	±(5-30%)/Off	√	120-277V	2 sn	0.1 -15 sn	√				√	43,70
	±(5-30%)/Off	√	120-277V	2 sn	0.1 -15 dk	√		√			43,70
			230V	0.1-10 sn	0.1-10 sn	√				√	37,50
			120V	0.1-10 sn	0.1-10 sn	√	√				37,50

ÖZEL FONKSİYONLU İZLEME RÖLELERİ

	Sıvı Seviye Hassasiyet Aralığı	Sıvı Seviye Probe Sayısı	Ayarlanabilir Çekme Gecikmesi	Ayarlanabilir Bırakma Gecikmesi	1 C/O	24-265 VAC/DC (VLN)	115VAC & 230VAC	Fiyat EURO/Ad.
				0.1-10 sn	√	√		50,80
					√	√		35,80
				0.1-10 sn	√	√		34,70
	1-75kohm	6	0.1-10 sn	0.1-10 sn	√		√	39,30

Zaman Rölesi Serisi



Sip. No.	Ürün Adı	Tanım	Tetik Girişi	Çekmede Gecikmeli (ND)	Bırakma Gecikmeli (FD)	Düşmede Gecikmeli (PFD)	Simetrik Kapalı Flaşör (FDF)	Simetrik Açık Flaşör (NDF)	Çekmede - Bırakmada Gecikmeli (NFD)	Kontrol Girişli Çekmede Gecikmeli (yND)	Kontrol Girişli Bırakma Gecikmeli (yFD)	Kontrol girişli yeniden tetiklenebilir çekmede - bırakmada gecikmeli (yNF)	Kontrol girişli pals çıkışı gecikmeli (yN)
261025	Z1A-ND30s	Zaman Rölesi		√									
261023	Z1A-ND100s	Zaman Rölesi		√									
261010	Z1T-ND100s	Zaman Rölesi (Hassas Ayar)		√									
261011	Z1T-PFD120m-24	Düşmede Gecikmeli				√							
261012	Z1T-NDX	Zaman Rölesi		√									
261013	Z1T-FDF	Zaman Rölesi					√						
261014	Z1T-NDF	Zaman Rölesi						√					
261026	Z1T-ND100s.2	Zaman Rölesi		√									
261015	Z1T-M2	Çok Fonk. Zaman Rölesi		√	√								
261016	Z1K-M2A	Çok Fonk. Zaman Rölesi	√						√	√			
261017	Z1T-M4	Çok Fonk. Zaman Rölesi		√	√		√	√					
261018	Z1T-M5	Çok Fonk. Zaman Rölesi		√	√		√	√	√				
261019	Z1K-M10	Çok Fonk. Zaman Rölesi	√	√	√		√					√	
261024	Z1K-M10A	Çok Fonk. Zaman Rölesi	√	√	√		√					√	√
261020	Z1T-LR.2	Sol-Sağ Zaman Rölesi											
261021	Z1T-SD	Yıldız-Üçgen Zaman Rölesi											
261022	Z1T-SD-500	Yıldız-Üçgen Zaman Rölesi											
261030	Z1T-PFD120s-24	Düşmede Gecikme				√							

12-240V AC/DC geniş besleme aralığı ile yeni Klemsan Z1x serisi zaman röleleri, farklı fonksiyon seçenekleri ile çeşitli endüstriyel uygulamalarda optimum çözüm sunar.

DIN normuna uygun yeni gövde tasarımı ile dar panolarda kullanıma uygundur.

Tek fonksiyonlu cihazların yanı sıra model bazlı olarak tetik girişi ile de kontrol edilebilen 10 adede kadar fonksiyon seçeneği bulunmaktadır.

0.1sn -10 gün arasında ayarlanabilen zaman aralıklarına sahip olan cihazlara ek olarak yıldız-üçgen ve sol-sağ gibi özel fonksiyonlu ürünler de ürün gamında bulunmaktadır.

- 12-240 V AC/DC universal besleme aralığı
- DIN Normuna uygun 18 mm gövde ve IEC 61812-1 standardına uygun tasarım
- Model bazlı 10 adede kadar fonksiyon desteği
- 0.1sn – 10 gün geniş zaman aralığı
- 2 saate kadar ayarlanabilen power-off delay fonksiyonu
- Röle çıkışı (10A)
- Yüksek mekanik dayanıklılık
- Tetik girişi ile fonksiyon kontrolü
- LED bildirimler

Kontrol girişi ayarlanabilir pals çıkışı (yP)	Kontrol girişi hafıza çekmede gecikmeli (yNA)	Kontrol girişi yeniden tetiklenebilir çekmede gecikmeli (yMN)	Kontrol girişi yeniden tetiklenebilir bırakmada gecikmeli (yMF)	Kontrol girişi açık durumda bırakmada gecikmeli (yLR)	Kontrol girişi kapalı durumda bırakmada gecikmeli (yLF)	Yıldız Üçgen (SD)	Sol - Sağ (LR)	Röle Sayısı	Zaman Ayarı	12..240 V AC/DC	24..240 V AC/DC	150..500 V AC	Fiyat EURO/Ad.
								1 C/O	1 sn .. 30 sn		√		20,40
								1 C/O	1 sn .. 100 sn		√		20,40
								1 C/O	1 sn .. 100 sn	√			26,60
								1 C/O	1sn .. 120dk		√		103,00
								1 C/O	1 sn .. 5109 sn	√			38,10
								1 C/O	0.1 sn .. 10 gün	√			28,10
								1 C/O	0.1 sn .. 10 gün	√			28,10
								2 C/O	1 sn .. 100 sn	√			47,30
								1 C/O	0.1 sn .. 99.9 saat	√			27,90
								1 C/O	0.1 sn .. 99.9 saat	√			39,20
								1 C/O	1 sn .. 10 gün	√			29,20
								1 C/O	1 sn .. 10 gün	√			28,60
√	√	√	√	√	√	√		1 C/O	0.1 sn .. 10 gün	√			44,60
√		√	√	√	√	√		1 C/O	0.1 sn .. 10 gün	√			44,60
							√	2 C/O	0.1 sn .. 10 gün	√			34,60
							√	2 C/O	0.1 sn .. 30 sn, 20 .. 500msn	√			33,90
							√	2 C/O	0.1 sn .. 30 sn, 20 .. 500msn			√	30,80
									1 sn .. 120 sn		√		103,00

KORUMA & İZLEME RÖLELERİ

MEVCUT SERİ		YENİ SERİ	
STOK KODU	ÜRÜN ADI	STOK KODU	ÜRÜN ADI
0.0.0.2.70130	G1-SA	0.0.0.2.70277	P1Y-M1WASFN 170-280
0.0.0.2.70131	G1-SAP	-	-
0.0.0.2.70132	M1-SA	0.0.0.2.70271	FP1Y-ASF 230
0.0.0.2.70133	M1-SAP	-	-
0.0.0.2.70134	M1-A	0.0.0.2.70275	FP1Y-AF 230
0.0.0.2.70135	M1-SP	0.0.0.2.70284	FP1Y-SFP 230
0.0.0.2.70136	G1-A	0.0.0.2.70282	P1Y-M1WASFN 170-280
0.0.0.2.70136	G1-A	0.0.0.2.70288	P1Y-M1WASFN 100-200
0.0.0.2.70137	G1-SAT	-	-
0.0.0.2.70138	G1-TU	0.0.0.2.70292	V1Y-WUN 120-480
0.0.0.2.70138	G1-TU	0.0.0.2.70293	V1Y-WUN.9 120-480
0.0.0.2.70139	G1-SV	0.0.0.2.70280	V1Y-WS 300
0.0.0.2.70140	G1D-SA	0.0.0.2.70283	P1D-M1WASF 295-480
0.0.0.2.70141	G1D-SA-L	0.0.0.2.70289	P1D-M1WASF 175-345
0.0.0.2.70142	M1D-S	-	-
0.0.0.2.70144	M1D-SA	0.0.0.2.70272	FP1D-ASF 400
0.0.0.2.70145	G1D-SV	0.0.0.2.70281	V1D-WS 520
0.0.0.2.70146	G1-VM	0.0.0.2.70295	V1U-M2W 230
0.0.0.2.70147	G1-TUM	0.0.0.2.70305	V1U-U.9 230
0.0.0.2.70150	P1-A	0.0.0.2.70275	FP1Y-AF 230
0.0.0.2.70151	P1-P	0.0.0.2.70297	FK1T-P 24-265
0.0.0.2.70152	P1-S	0.0.0.2.70276	FP1Y-SF 230
0.0.0.2.70153	P1-SP	0.0.0.2.70284	FP1Y-SFP 230
0.0.0.2.70154	P1-SA	0.0.0.2.70271	FP1Y-ASF 230
0.0.0.2.70155	P1-SAP	-	-
0.0.0.2.70403	P1-SU 110 VAC FormC	-	-
0.0.0.2.70402	P1-SU 110 VAC FormA	-	-
0.0.0.2.70401	P1-SU 220 VAC FormC	0.0.0.2.70273	FP1Y-ASF8 230
0.0.0.2.70401	P1-SU 220 VAC FormC	0.0.0.2.70300	FP1YA-ASF8 230
0.0.0.2.70400	P1-SU 230 VAC Form A	0.0.0.2.70274	FP1Y-ASF8.3 230
0.0.0.2.70400	P1-SU 230 VAC Form A	0.0.0.2.70301	FP1YA-ASF8.3 230
0.0.0.2.70156	C1-SA	0.0.0.2.70277	P1Y-ASF 230
0.0.0.2.70157	C1-SAP	-	-
0.0.0.2.70158	C1-SVP	0.0.0.2.70286	P1Y-M2WSP 170-280
0.0.0.2.70158	C1-SVP	0.0.0.2.70290	P1Y-M2WSP 100-200
0.0.0.2.70159	V1	0.0.0.2.70279	V1Y-WFN 230
0.0.0.2.70160	V1-S	0.0.0.2.70280	V1Y-WS 300
0.0.0.2.70161	F1	0.0.0.2.70294	K1F-WL6 50/60
0.0.0.2.70162	V1-T	0.0.0.2.70279	V1Y-WFN 230
0.0.0.2.70170	V1-M	0.0.0.2.70295	V1U-M2W 230
0.0.0.2.70171	V1-M-L	0.0.0.2.70296	V1U-M2W 120
0.0.0.2.70180	G1-SVP	0.0.0.2.70286	P1Y-M2WSP 170-280
0.0.0.2.70180	G1-SVP	0.0.0.2.70290	P1Y-M2WSP 100-200
0.0.0.2.70254	P1D-SA	0.0.0.2.70272	FP1D-ASF 400
0.0.0.2.70255	P1D-SAP	0.0.0.2.70285	FP1D-SFP 400
0.0.0.2.70256	C1D-SA	0.0.0.2.70278	P1D-ASF 400
0.0.0.2.70257	C1D-SAP	-	-
0.0.0.2.70258	C1D-SVP	0.0.0.2.70287	P1D-M2WSP 295-480
0.0.0.2.70258	C1D-SVP	0.0.0.2.70291	P1D-M2WSP 175-345
0.0.0.2.70259	V1D	0.0.0.2.70281	V1D-WS 520
0.0.0.2.70260	V1D-S	0.0.0.2.70281	V1D-WS 520
0.0.0.2.70261	C1D-SVPT	-	-
0.0.0.2.70001	LC3	0.0.0.2.70299	K2LC-D2 115-230
0.0.0.2.70002	LC3-T	0.0.0.2.70299	K2LC-D2 115-230
0.0.0.2.70050	PH1-20L	0.0.0.2.70298	K1TW-D7 20K

ZAMAN RÖLELERİ

MEVCUT SERİ		YENİ SERİ	
STOK KODU	ÜRÜN ADI	STOK KODU	ÜRÜN ADI
0.0.0.2.70349	T1-K1	0.0.0.2.61024	Z1K-M10A
0.0.0.2.70350	T1-60S	0.0.0.2.61010	Z1T-ND100s
0.0.0.2.70350	T1-60S	0.0.0.2.61023	Z1A-ND100s
0.0.0.2.70351	T1-FLASH	0.0.0.2.61013	Z1T-FDF
0.0.0.2.70352	T1-60S2	0.0.0.2.61026	Z1T-ND100s.2
0.0.0.2.70353	T1-M5	0.0.0.2.61018	Z1T-M5
0.0.0.2.70354	T1-K	0.0.0.2.61019	Z1K-M10
0.0.0.2.70355	T1-M4	0.0.0.2.61017	Z1T-M4
0.0.0.2.70356	T1-LR	0.0.0.2.61020	Z1T-LR.2
0.0.0.2.70357	T1-XS	0.0.0.2.61012	Z1T-NDX
0.0.0.2.70358	SD1	0.0.0.2.61022	Z1T-SD-500
0.0.0.2.70359	T1-100S	0.0.0.2.61010	Z1T-ND100s
0.0.0.2.70359	T1-100S	0.0.0.2.61023	Z1A-ND100s
0.0.0.2.70362	SD1-24	0.0.0.2.61021	Z1T-SD
0.0.0.2.70363	T1-30S	0.0.0.2.61025	Z1A-ND30s
0.0.0.2.70364	SD1C	0.0.0.2.61022	Z1T-SD-500
0.0.0.2.70365	SD1C-24	0.0.0.2.61021	Z1T-SD
0.0.0.2.70366	T1-M5G	-	-
0.0.0.2.70370	Z1-60S	0.0.0.2.61010	Z1T-ND100s
0.0.0.2.70370	Z1-60S	0.0.0.2.61023	Z1A-ND100s
0.0.0.2.70371	Z1-FLASH	0.0.0.2.61013	Z1T-FDF
0.0.0.2.70373	Z1-M5	0.0.0.2.61018	Z1T-M5
0.0.0.2.70374	Z1-K	0.0.0.2.61019	Z1K-M10
0.0.0.2.70375	Z1-M4	0.0.0.2.61017	Z1T-M4
0.0.0.2.70376	Z1-LR	0.0.0.2.61020	Z1T-LR.2
0.0.0.2.70377	Z1-XS	0.0.0.2.61012	Z1T-NDX
0.0.0.2.70378	ZD1	0.0.0.2.61021	Z1T-SD
0.0.0.2.70379	Z1-100S	0.0.0.2.61010	Z1T-ND100s
0.0.0.2.70379	Z1-100S	0.0.0.2.61023	Z1A-ND100s
0.0.0.2.70380	Z3-360S	0.0.0.2.61027	Z3-360SN
0.0.0.2.70001	LC3	0.0.0.2.70299	K2LC-D2 115-230
0.0.0.2.70002	LC3-T	0.0.0.2.70299	K2LC-D2 115-230
0.0.0.2.70050	PH1-20L	0.0.0.2.70298	K1TW-D7 20K
-	-	0.0.0.2.61011	Z1T-PFD120m-24
-	-	0.0.0.2.61014	Z1T-NDF
-	-	0.0.0.2.61015	Z1T-M2
-	-	0.0.0.2.61016	Z1K-M2A

YENİ

MGS Serisi Otomatik Transfer Rölesi



MGS serisi otomatik transfer rölesi, 3 fazlı şebekeyi izleyerek, istenemeyen durumlar karşısında, şebeke ile jeneratör arasında geçişi kontrol eder.

Cihaz üzerinden bulunan LED'ler sayesinde sistem ve cihaz aksiyonları rahatlıkla anlaşılabilirken, trimpotlar sayesinde ise çift yönlü geçiş süreleri 100sn'ye kadar ayarlanabilir.

DIN normuna uyan 72 mm genişlikte gövdede tasarlanan MGS serileri, ölçüm terminallerin beslenerek harici bir beslemeye ihtiyaç duymaz.

- DIN normuna uygun 72 mm gövde tasarımı
- Düşük Gerilim, Faz Yokluğu ve Opsiyonel Faz Sırası Koruması
- 100sn'ye kadar ayarlanabilen çift yönlü geçiş süreleri
- LED Bildirimler
- 3 adet 16A röle çıkışı; şebeke kontaktörü çıkışı, jeneratör kontaktörü çıkışı, jeneratör çalıştır çıkışı
- İzole şebeke ve jeneratör beslemesi

Sip. No.	Ürün Adı	Tanım	Düşük Gerilim ve Faz Yokluğu Kontrolü	Faz Sırası Kontrolü	100 sn Geçiş Süresi Ayarı	72 mm Gövde	85-300 V AC Besleme	Fiyat EURO/Ad.
270460	MGS 3100	Otomatik Transfer Rölesi	√		√	√	√	114,00
270461	MGS 3110	Otomatik Transfer Rölesi		√	√	√	√	110,00

AKIM KORUMA ÜRÜN SEÇİM TABLOSU

Sip. No.	Açıklama	Fonksiyon	Çalışma Gerilim Aralığı	Boyut	Fiyat EURO/Ad.
270 270	CPR-16	1..16AAC Ayarlanabilir Aşırı Akım Koruma Rölesi (16A üzeri akım trafosu ile birlikte kullanılabilir.)	36..300VAC / 24..300VDC	36mm	33,50

AKSESUARLAR

Sip. No.	Açıklama	Fonksiyon	Fiyat EURO/Ad.
280 010	FG-05	Fotosel Göz (PH1-20L için)	8,58
280 610	SE-1	Sıvı seviye elektrodu(LC3/LC3-T için)	5,06

Endüstriyel Röleler



KMY GÜÇ RÖLESİ



Endüstriyel Röleler			
Sip. No.	Ürün	Amb. adedi	Fiyat EURO/Ad.
KMY 2 CO/10 A ENDÜSTRİYEL RÖLE			
820377	KMY200024 (24VDC, 2CO, 10A, RÖLE)	20	5,54
820378	KMY200524 (24VAC, 2CO, 10A, RÖLE)	20	5,66
820381	KMY200048 (48VDC, 2CO, 10A, RÖLE)	20	6,58
820383	KMY200110 (110VDC, 2CO, 10A, RÖLE)	20	5,80
820384	KMY200615 (115VAC, 2CO, 10A, RÖLE)	20	5,68
820385	KMY200220 (220VDC, 2CO, 10A, RÖLE)	20	7,47
820386	KMY200730 (230VAC, 2CO, 10A, RÖLE)	20	4,82
KMY 2 CO/10 A/ LED/TEST BUTON ENDÜSTRİYEL RÖLE			
820001	KMY200012LT (12VDC, 2CO, 10A, LED, TEST BUTON, DİYOT, RÖLE)	20	7,73
820003	KMY200048LT (48VDC, 2CO, 10A, LED, TEST BUTON, RÖLE)	20	7,73
820004	KMY200110LT (110VDC, 2CO, 10A, LED, TEST BUTON, RÖLE)	20	7,73
820006	KMY200024LTD (24VDC, 2CO, 10A, LED, TEST BUTON, DİYOT, RÖLE)	20	7,39
820007	KMY200524LT (24VAC, 2CO, 10A, LED, TEST BUTON, RÖLE)	20	7,54
820009	KMY200615LT (115VAC, 2CO, 10A, LED, TEST BUTON, RÖLE)	20	7,58
820010	KMY200730LT (230VAC, 2CO, 10A, LED, TEST BUTON, RÖLE)	20	7,58
KMY 4 CO/ 5 A/ LED/TEST BUTON ENDÜSTRİYEL RÖLE			
820013	KMY400048LT (48VDC, 4CO, 5A, LED, TEST BUTON, RÖLE)	20	8,77
820014	KMY400110LT (110VDC, 4CO, 5A, LED, TEST BUTON, RÖLE)	20	9,33
820016	KMY400024LTD (24VDC, 4CO, 5A, LED, TEST BUTON, DİYOT, RÖLE)	20	7,39
820019	KMY400615LT (115VAC, 4CO, 5A, LED, TEST BUTON, RÖLE)	20	9,33
820020	KMY400730LT (230VAC, 4CO, 5A, LED, TEST BUTON, RÖLE)	20	7,77
KMY 4 CO/ 5 A ENDÜSTRİYEL RÖLE			
820400	KMY400024 (24VDC, 4CO, 5A, RÖLE)	20	5,54
820401	KMY400524 (24VAC, 4CO, 5A, RÖLE)	20	5,79
820404	KMY400048 (48VDC, 4CO, 5A, RÖLE)	20	6,58
820406	KMY400110 (110VDC, 4CO, 5A, RÖLE)	20	7,00
820407	KMY400615 (115VAC, 4CO, 5A, RÖLE)	20	7,00
820409	KMY400730 (230VAC, 4CO, 5A, RÖLE)	20	6,60
SOKET VE AKSESUARLAR			
820070	KS 2CO ECO SOKET (12A)	10	4,93
820071	KS 4CO ECO SOKET (10A)	10	4,93
820171	KS 4CO SOKET (10A)	10	5,15
820347	KS-C 4CO SOKET (10A)	10	4,93
820350	LB/KS-ECO ETİKET	200	0,56

*Daha fazla ürün bilgisi için satış temsilciniz ile iletişime geçebilirsiniz.

KRG GÜÇ RÖLESİ



Sip. No.	Ürün	Amb. adedi	Fiyat EURO/Ad.
	KRG 1CO/12 A ENDÜSTRİYEL RÖLE		
820285	KRG100012 (12VDC, 1CO, 12A, RÖLE)	10	3,51
820286	KRG100024 (24VDC, 1CO, 12A, RÖLE)	10	3,53
820288	KRG100048 (48VDC, 1CO, 12A, RÖLE)	10	3,83
	KRG 2CO/8A ENDÜSTRİYEL RÖLE		
820296	KRG200012(12VDC,2CO,8A,RÖLE)	10	3,70
820297	KRG200024(24VDC,2CO,8A,RÖLE)	10	3,36
820299	KRG200048(48VDC,2CO,8A,RÖLE)	10	4,03
	SOKET VE AKSESUARLAR		
820273	KRB1CO SOKET (12A)	10	3,92
820274	KRB2CO SOKET (12A)	10	3,92
820275	KRC1CO SOKET (12A)	10	3,92
820276	KRC2CO SOKET (12A)	10	3,92
820277	CLP/KRB-C-15L PLASTİK KLİPS	50	0,373

*Daha fazla ürün bilgisi için satış temsilciniz ile iletişime geçebilirsiniz.

KRB GÜÇ RÖLESİ



Sip. No.	Ürün	Amb. adedi	Fiyat EURO/Ad.
	KRB 3 CO/10 A / LED/TEST BUTON ENDÜSTRİYEL RÖLE		
820230	KRB300012LT (12VDC, 3CO, 10A, LED, TEST BUTON, RÖLE)	10	8,03
820231	KRB300024LT (24VDC, 3CO, 10A, LED, TEST BUTON, RÖLE)	10	7,93
820232	KRB300524LT (24VAC, 3CO, 10A, LED, TEST BUTON, RÖLE)	10	8,74
820233	KRB300048LT (48VDC, 3CO, 10A, LED, TEST BUTON, RÖLE)	10	8,03
820234	KRB300110LT (110VDC, 3CO, 10A, LED, TEST BUTON, RÖLE)	10	8,74
820235	KRB300615LT (115VAC, 3CO, 10A, LED, TEST BUTON, RÖLE)	10	8,96
820236	KRB300730LT (230VAC, 3CO, 10A, LED, TEST BUTON, RÖLE)	10	10,45
	SOKET VE AKSESUARLAR		
820220	KS-R 3CO SOKET (12A)	10	4,52
820221	CLM/KS-R METAL KLİPS	100	3,14
820222	LB/KS-R ETİKET	200	0,56

*Daha fazla ürün bilgisi için satış temsilciniz ile iletişime geçebilirsiniz.

TEK KONTAK INTERFACE RÖLELER

KPR-SC

- 6 ...230V opsiyonu
- Üst köprü ile kolay montaj
- 6.2 mm genişlik
- LED gösterge
- Basit röle çıkarma mekanizması
- Uzun anahtarlama ömrü
- Sökülüp takılabilir röle
- Dekafiks ile markalama



ÇİFT KONTAK INTERFACE RÖLELER

KPR-SW - 2C

- 6 ...230V opsiyonu
- 2 CO kontak
- 2x8A anahtarlama akımı
- Üst köprü ile kolay montaj
- 14 mm genişlik
- Led gösterge
- Basit röle çıkarma mekanizması
- Uzun anahtarlama ömrü



YÜKSEK AKIM INTERFACE RÖLELER

KPR-SW - 1C

- 6 ...230V opsiyonu
- 1 CO kontak
- 12A anahtarlama akımı
- Üst köprü ile kolay montaj
- 14 mm genişlik
- Led gösterge
- Basit röle çıkarma mekanizması
- Uzun anahtarlama ömrü



Üst köprü sayesinde
12A kadar anahtarlama yapabilir.

YAY BASKILI INTERFACE RÖLELER

KPR-CI

- 6 ...230V opsiyonu
- Titreşimden etkilenmeyen tasarımı
- 6.2 mm genişlik
- LED gösterge
- Yay bağlantılı
- Plug-in köprü sayesinde zamandan tasarruf sağlar.
- Entegre edilmiş RCZ filtre seçeneği
- Dekafiks ile markalama



PLC RÖLELER



VİDA BAĞLANTILI - 6,2mm, 6...230V OPSİYONLU, 6A KONTAK AKIMLI RÖLE



Sip. No.	Ürün	Amb. adedi	Fiyat EURO/Ad.
270 794	KPR-SCE-6VDC-1C	10	20,10
270 800	KPR-SCE-12VAC/DC-1C	10	20,10
270 804	KPR-SCE-12VDC-1C	10	20,10
270 810	KPR-SCE-24VAC/DC-1C	10	19,50
270 814	KPR-SCE-24VDC-1C	10	15,50
270 820	KPR-SCE-48VAC/DC-1C	10	20,10
270 824	KPR-SCE-48VDC-1C	10	20,10
270 830	KPR-SCE-60VAC/DC-1C	10	20,10
270 834	KPR-SCE-60VDC-1C	10	20,10
270 840	KPR-SCE-115VAC/DC-1C	10	20,10
270 844	KPR-SCE-115VDC-1C	10	20,10
270 850	KPR-SCE-230VAC/DC-1C	10	20,10
270 852	KPR-SCE-230VAC-1C	10	20,10
270 858	KPR-SCF-230VAC-1C	10	26,00

PUSH-IN BAĞLANTILI - TİTREŞİMDEN ETKİLENMEYEN TASARIM, 6,2mm , 6A KONTAK AKIMLI RÖLE



Sip. No.	Ürün	Amb. adedi	Fiyat EURO/Ad.
271 510	KPR-CIE-12VAC/DC-1C	20	20,50
271 514	KPR-CIE-12VDC-1C	20	20,50
271 520	KPR-CIE-24VAC/DC-1C	20	23,30
271 524	KPR-CIE-24VDC-1C	20	20,50
271 530	KPR-CIE-48VAC/DC-1C	20	23,30
271 534	KPR-CIE-48VDC-1C	20	23,30
271 540	KPR-CIE-60VAC/DC-1C	20	23,30
271 544	KPR-CIE-60VDC-1C	20	23,30
271 550	KPR-CIE-115VAC/DC-1C	20	20,50
271 554	KPR-CIE-115VDC-1C	20	20,50
271 556	KPR-CIF-115VAC/DC-1C	20	20,50
271 560	KPR-CIE-230VAC/DC-1C	20	20,50
271 562	KPR-CIE-230VAC-1C	20	20,50
271 568	KPR-CIF-230VAC-1C	20	20,50

1 ENVERSÖR RÖLE - 14mm , 1X16A KONTAK AKIMLI RÖLE



Sip. No.	Ürün	Amb. adedi	Fiyat EURO/Ad.
272004	KPR-SWE-6VDC-1C	10	25,60
272020	KPR-SWE-12VAC/DC-1C	10	25,60
272024	KPR-SWE-12VDC-1C	10	25,60
272040	KPR-SWE-24VAC/DC-1C	10	25,60
272044	KPR-SWE-24VDC-1C	10	25,60
272060	KPR-SWE-48VAC/DC-1C	10	25,60
272064	KPR-SWE-48VDC-1C	10	25,60
272080	KPR-SWE-60VAC/DC-1C	10	25,60
272084	KPR-SWE-60VDC-1C	10	25,60
272100	KPR-SWE-115VAC/DC-1C	10	25,60
272104	KPR-SWE-115VDC-1C	10	25,60
272120	KPR-SWE-230VAC/DC-1C	10	25,60
272122	KPR-SWE-230VAC-1C	10	25,60
272106	KPR-SWF-115VAC/DC-1C	10	31,80
272126	KPR-SWF-230VAC/DC-1C	10	31,80
272128	KPR-SWF-230VAC-1C	10	31,80

2 ENVERSÖR RÖLE - 14mm , 2x8A KONTAK AKIMLI RÖLE



Sip. No.	Ürün	Amb. adedi	Fiyat EURO/Ad.
272504	KPR-SWE-6VDC-2C	10	25,60
272520	KPR-SWE-12VAC/DC-2C	10	25,60
272524	KPR-SWE-12VDC-2C	10	27,40
272540	KPR-SWE-24VAC/DC-2C	10	23,20
272544	KPR-SWE-24VDC-2C	10	27,40
272560	KPR-SWE-48VAC/DC-2C	10	25,60
272564	KPR-SWE-48VDC-2C	10	25,60
272580	KPR-SWE-60VAC/DC-2C	10	25,60
272584	KPR-SWE-60VDC-2C	10	25,60
272600	KPR-SWE-115VAC/DC-2C	10	27,40
272604	KPR-SWE-115VDC-2C	10	25,60
272620	KPR-SWE-230VAC/DC-2C	10	27,40
272622	KPR-SWE-230VAC-2C	10	24,80
272606	KPR-SWF-115VAC/DC-2C	10	34,10
272626	KPR-SWF-230VAC/DC-2C	10	31,80
272628	KPR-SWF-230VAC-2C	10	31,80

PLC RÖLE İÇİN YEDEK RÖLE VE AKSESUARLAR



YEDEK RÖLELER - 6,2mm - 6A - 5 PİN

Sip. No.	Ürün	Amb. adedi	Fiyat EURO/Ad.
95040	REL 60V DC İNCE TİP 6A/250VAC	10	10,58
95041	REL 24V DC İNCE TİP 6A/250VAC	10	10,58
95042	REL 12V DC İNCE TİP 6A/250VAC	10	10,58
95043	REL 5V DC İNCE TİP 6A/250VAC	10	10,58

YEDEK RÖLELER - 14mm - 1x16A

Sip. No.	Ürün	Amb. adedi	Fiyat EURO/Ad.
95060	REL 110V DC GENİŞ TİP 16A/250VAC	10	12,90
95061	REL 48V DC GENİŞ TİP 16A/250VAC	10	12,90
95062	REL 24V DC GENİŞ TİP 16A/250VAC	10	12,90
95063	REL 12V DC GENİŞ TİP 16A/250VAC	10	12,90
95064	REL 5V DC GENİŞ TİP 16A/250VAC	10	12,90

YEDEK RÖLELER - 14mm - 2x8A

Sip. No.	Ürün	Amb. adedi	Fiyat EURO/Ad.
95050	REL 110V DC GENİŞ TİP 2x8A/250VAC	10	12,90
95051	REL 48V DC GENİŞ TİP 2x8A/250VAC	10	12,90
95052	REL 24V DC GENİŞ TİP 2x8A/250VAC	10	12,90
95053	REL 12V DC GENİŞ TİP 2x8A/250VAC	10	12,90
95054	REL 5V DC GENİŞ TİP 2x8A/250VAC	10	12,90

YEDEK SOKETLER VİDA BAĞLANTILI - 6,2mm

Sip. No.	Ürün	Amb. adedi	Fiyat EURO/Ad.
270795	KPR-SCE-6VDC-1C (RÖLELİ SOKET)	10	13,10
270801	KPR-SCE-12VAC/DC-1C RÖLESİZ GÖVDE	10	13,10
270805	KPR-SCE-12VDC-1C (RÖLELİ SOKET)	10	10,35
270811	KPR-SCE-24VAC/DC-1C RÖLESİZ GÖVDE	10	13,10
270815	KPR-SCE-24VDC-1C (RÖLELİ SOKET)	10	13,10
270821	KPR-SCE-48VAC/DC-1C RÖLESİZ GÖVDE	10	13,10
270825	KPR-SCE-48VDC-1C (RÖLELİ SOKET)	10	10,35
270831	KPR-SCE-60VAC/DC-1C RÖLESİZ GÖVDE	10	13,10
270835	KPR-SCE-60VDC-1C (RÖLELİ SOKET)	10	10,35
270841	KPR-SCE-115VAC/DC-1C RÖLESİZ GÖVDE	10	11,50
270845	KPR-SCE-115VDC-1C (RÖLELİ SOKET)	10	10,35
270851	KPR-SCE-230VAC/DC-1C RÖLESİZ GÖVDE	10	11,50
270853	KPR-SCE-230VAC-1C (RÖLELİ SOKET)	10	10,35
270859	KPR-SCF-230VAC-1C (RÖLELİ SOKET)	10	15,90

YEDEK SOKETLER VİDA BAĞLANTILI - 1x16A 14mm

Sip. No.	Ürün	Amb. adedi	Fiyat EURO/Ad.
272005	KPR-SWE-6VDC-1C (RÖLELİ SOKET)	10	14,10
272021	KPR-SWE-12VAC/DC-1C (RÖLELİ SOKET)	10	14,10
272025	KPR-SWE-12VDC-1C (RÖLELİ SOKET)	10	14,10
272041	KPR-SWE-24VAC/DC-1C (RÖLELİ SOKET)	10	14,10
272045	KPR-SWE-24VDC-1C (RÖLELİ SOKET)	10	14,10
272061	KPR-SWE-48VAC/DC-1C (RÖLELİ SOKET)	10	14,10
272065	KPR-SWE-48VDC-1C (RÖLELİ SOKET)	10	14,10
272081	KPR-SWE-60VAC/DC-1C (RÖLELİ SOKET)	10	14,10
272085	KPR-SWE-60VDC-1C (RÖLELİ SOKET)	10	14,10
272101	KPR-SWE-115VAC/DC-1C (RÖLELİ SOKET)	10	14,10
272105	KPR-SWE-115VDC-1C (RÖLELİ SOKET)	10	14,10
272121	KPR-SWE-230VAC/DC-1C (RÖLELİ SOKET)	10	14,10
272122	KPR-SWE-230VAC-1C (RÖLELİ SOKET)	10	25,60
272127	KPR-SWF-230VAC/DC-1C (RÖLELİ SOKET)	10	17,80
272129	KPR-SWF-230VAC-1C (RÖLELİ SOKET)	10	19,60

YEDEK SOKETLER VİDA BAĞLANTILI - 2x8A 14mm

Sip. No.	Ürün	Amb. adedi	Fiyat EURO/Ad.
272505	KPR-SWE-6VDC-2C (RÖLELİ SOKET)	10	14,10
272521	KPR-SWE-12VAC/DC-2C (RÖLELİ SOKET)	10	14,10
272525	KPR-SWE-12VDC-2C (RÖLELİ SOKET)	10	14,10
272541	KPR-SWE-24VAC/DC-2C (RÖLELİ SOKET)	10	14,10
272545	KPR-SWE-24VDC-2C (RÖLELİ SOKET)	10	17,90
272561	KPR-SWE-48VAC/DC-2C (RÖLELİ SOKET)	10	12,20
272565	KPR-SWE-48VDC-2C (RÖLELİ SOKET)	10	14,10
272581	KPR-SWE-60VAC/DC-2C (RÖLELİ SOKET)	10	14,10
272585	KPR-SWE-60VDC-2C (RÖLELİ SOKET)	10	14,10
272601	KPR-SWE-115VAC/DC-2C (RÖLELİ SOKET)	10	14,10
272605	KPR-SWE-115VDC-2C (RÖLELİ SOKET)	10	14,10
272621	KPR-SWE-230VAC/DC-2C (RÖLELİ SOKET)	10	14,10
272623	KPR-SWE-230VAC-2C (RÖLELİ SOKET)	10	14,10
272627	KPR-SWF-230VAC/DC-2C (RÖLELİ SOKET)	10	19,60
272629	KPR-SWF-230VAC-2C (RÖLELİ SOKET)	10	19,60

INTERFACE RÖLE (KPR-CI) AKSESUARLAR



	Nihayet Plakası	2'li köprü	3'li köprü	4'li köprü	5'li köprü	10'li köprü	DG 6/5 Etiket	DB 5 Etiket	11.2 Şerit etiketi
Sipariş Numarası	450389	470112	470113	470114	470115	470119	505330	505850	1020100
Ambalaj Birimi	10 adet.	25 adet.	20 adet.	15 adet.	10 adet.	5 adet.	400 adet.	500 adet.	1 adet.
Fiyat Euro/Ad.	0,96	0,92	1,37	1,85	2,41	5,16	0,045	0,038	32,10

INTERFACE RÖLE (KPR-SC) AKSESUARLAR

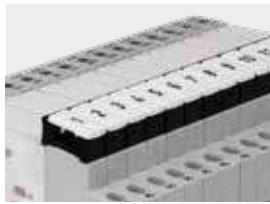

Sip. No.	Tip	Açıklama	Amb. Adet	Fiyat EURO/Ad.
476 605	TK - KPR - SCE16	Tarak Köprü (16'li)	25	5,53
476 606	TK - KPR - SCE8	Tarak Köprü (8'li)	50	2,94
463 247	APP - KPR	Ayrırma Plakası	25	0,98
505 390	DG 10/6T	Baskısız Etiket	360	0,053

* Ayrıntılı bilgi için sayfa 87'ye bakınız. (Pano Yüzeyi ve Komponent Markalama)

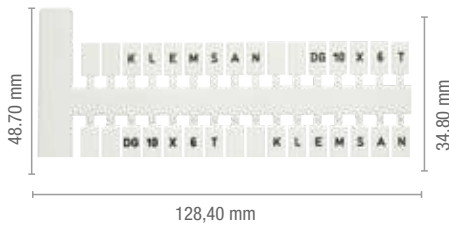

Kontakt Tipi	1CO
Kontakt Kapasitesi (Cos ϕ =1)	6A 250VAC / 30VDC
Maksimum Anahtarlama Gerilimi	400VAC / 125VDC
Maksimum Anahtarlama Akımı	6A
Maksimum Anahtarlama Gücü	1500VA / 180W
Mekanik Ömür	1 x 10 ⁷ anahtarlama
Elektriksel Ömür	NO 3 x 10 ⁴ anahtarlama (85°C) NC 1 x 10 ⁵ anahtarlama (85°C)
Çekme Süresi	10 msn maksimum
Bırakma Süresi	5 msn maksimum

INTERFACE RÖLE (KPR-SW) AKSESUARLAR

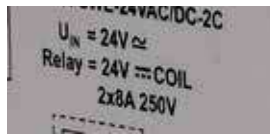
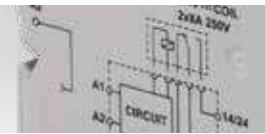

Sip. No.	Tip	Açıklama	Amb. Adet	Fiyat Euro/Ad.
476 900	TK-KPR-SWE8	Tarak Köprü (8'li)	25	3,50
463 247	APP - KPR	Ayrırma Plakası	25	0,98
505 390	DG 10/6T	Baskısız Etiket	360	0,053

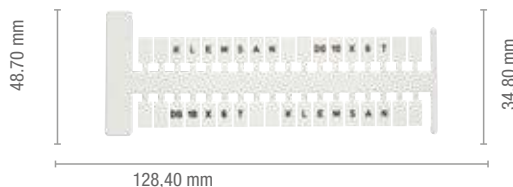



SİNYAL DÖNÜŞTÜRÜCÜLER

ASCON ANALOG SINYAL DÖNÜŞTÜRÜCÜ



ASCON sinyal dönüştürücü, bir analog sinyali bir başka analog sinyale dönüştüren elektronik bir cihazdır. Sıcaklık, gerilim ve akım parametrelerini V, mV, mA ve RS-485 çıkışlarına çevirir. Giriş sinyallerini ölçer ve sürekli olarak başka bir sinyal formuna dönüştürür. Giriş, çıkış ve besleme, koruma izolasyonu sağlamak amacıyla birbirlerinden elektriksel olarak izole edilmiştir. Ayar potları ile farklı giriş ve çıkış aralıkları konfigüre etmek mümkündür. Ölçülen değerler, PLC analog kartına ihtiyaç olmaksızın gerçek zamanlı analog sinyal izlemesinin yapılabilmesi için, RS-485 modbus bağlantı üzerinden bir PC'ye aktarılabilir.

ASCON ÜRÜN SEÇİM TABLOSU / FİYAT TABLOSU

Sip.No.	Açıklama	İzolasyon	Giriş		Çıkış		Besleme Gerilimi	Boyut	Fiyat EURO/Ad.
			Tip	Aralık	Tip	Aralık			
602 300	ASCON 311	3 Yol	DC Gerilim ve Akım (mV,V,mA)	30 sinyal kombinasyonu; 4-20mA, 0-10V, ... vs.	DC Gerilim ve Akım (mV,V,mA)	10 sinyal kombinasyonu; 4-20mA, 0-10V, ... vs.	11 .. 30VDC	17,5mm	225,00
602 310	ASCON 321	3 Yol	PT100 (2,3,4 telli)	-150°C .. 800°C ayarlanabilir.	DC Gerilim ve Akım (mV,V,mA)	10 sinyal kombinasyonu; 4-20mA, 0-10V, ... vs.	11 .. 30VDC	17,5mm	218,00
602 320	ASCON 331	3 Yol	Termokupl (J, K, E, R ve S)	J : -200°C .. 1200 °C ayarlanabilir. K : -200°C.. 1350 °C ayarlanabilir. E : -200°C .. 950 °C ayarlanabilir. R : -50°C .. 1750 °C ayarlanabilir. S : -50°C .. 1750 °C ayarlanabilir.	DC Gerilim ve Akım (mV,V,mA)	10 sinyal kombinasyonu; 4-20mA, 0-10V, ... vs.	11 .. 30VDC	17,5mm	243,00
602 330	ASCON 341	3 Yol	PNP, NPN, Namur, Push-Pull, Kuru Kontak	0 .. 100 kHz arası pot ile ayarlanabilir 0 .. 150 kHz arası pot ile ayarlanabilir	DC Gerilim ve Akım (mV,V,mA)	6 sinyal kombinasyonu; 4-20mA, 0-10V, ... vs.	11 .. 30VDC	17,5mm	326,00
602 400	ASCON 352	3 Yol	mV, V, mA, PT100 (2, 3 ve 4 telli)Termokupl (J,K,E,R ve S)	30 farklı sinyal kombinasyonu; PT100 (-150°C .. 800°C ayarlanabilir); J,K,E,R ve S termokupl tipleri.	RS-485	Modbus RTU	11 .. 30VDC	17,5mm	175,00

PASIF İZOLATÖRLER PASİF İZOLATÖR / DÖNÜŞTÜRÜCÜ



PISO Serisi, besleme gerektirmeyen giriş ve çıkışı izole yeni nesil sinyal dönüştürücü serisidir. 1 giriş-1 çıkış, 2 giriş 2-çıkış, 1 giriş-2 çıkış modelleri mevcuttur.

0-20mA / 0-20mA, 4-20mA / 4-20mA, 0-20mA / 0-10V, 0-20mA / 0-5V sinyal dönüşümleri yapabilir.

PISO SERİSİ PASİF İZOLATÖRLER ÜRÜN SEÇİM TABLOSU / FİYAT TABLOSU

Sip.No.	Açıklama	İzolasyon	Giriş		Çıkış		Besleme	Boyut	Fiyat EURO/Ad.
			Adet	Aralık	Adet	Aralık			
602 800	PISO-DC-1	2 YOL	1	0-20mA	1	0-20mA	-	17,5mm	105,00
602 801	PISO-DC-1	2 YOL	1	4-20mA	1	4-20mA	-	17,5mm	105,00
602 802	PISO-DC-1	2 YOL	1	0-20mA	1	0-10V	-	17,5mm	105,00
602 803	PISO-DC-1	2 YOL	1	0-20mA	1	0-5V	-	17,5mm	105,00
602 850	PISO-DC-2	2 YOL	2	0-20mA	2	0-20mA	-	17,5mm	152,00
602 851	PISO-DC-2	2 YOL	2	4-20mA	2	4-20mA	-	17,5mm	152,00
602 852	PISO-DC-2	2 YOL	2	0-20mA	2	0-10V	-	17,5mm	152,00
602 853	PISO-DC-2	2 YOL	2	0-20mA	2	0-5V	-	17,5mm	152,00
602 700	PISO-DC-DUO	2 YOL	1	0-20mA	2	0-20mA	-	17,5mm	146,00
602 701	PISO-DC-DUO	2 YOL	1	4-20mA	2	4-20mA	-	17,5mm	146,00
602 702	PISO-DC-DUO	2 YOL	1	0-20mA	2	0-10V	-	17,5mm	146,00
602 703	PISO-DC-DUO	2 YOL	1	0-20mA	2	0-5V	-	17,5mm	146,00

PT 100 DÖNÜŞTÜRÜCÜLER

Sip. No.	Tip	Açıklama	Amb. Adet	Fiyat EURO/Ad.
604 100	TT-RTD-LP-C (-50°C .. 100°C)	Döngü Beslemeli PT100 Dönüştürücü (Giriş 2,3 Telli PT100, -50°C...+ 100°C - Çıkış 4..20mA)	1	171,00
604 101	TT-RTD-LP-C (0°C .. 100°C)	Döngü Beslemeli PT100 Dönüştürücü (Giriş 2,3 Telli PT100, 0°C...+ 100°C - Çıkış 4..20mA)	1	171,00
604 102	TT-RTD-LP-C (0°C .. 150°C)	Döngü Beslemeli PT100 Dönüştürücü (Giriş 2,3 Telli PT100, 0°C...+ 150°C - Çıkış 4..20mA)	1	171,00
604 103	TT-RTD-LP-C (0°C .. 200°C)	Döngü Beslemeli PT100 Dönüştürücü (Giriş 2,3 Telli PT100, 0°C...+ 200°C - Çıkış 4..20mA)	1	171,00
604 104	TT-RTD-LP-C (0°C .. 300°C)	Döngü Beslemeli PT100 Dönüştürücü (Giriş 2,3 Telli PT100, 0°C...+ 300°C - Çıkış 4..20mA)	1	171,00
604 105	TT-RTD-LP-C (-50°C .. 150°C)	Döngü Beslemeli PT100 Dönüştürücü (Giriş 2,3 Telli PT100, -50°C...+ 150°C - Çıkış 4..20mA)	1	171,00
604 106	TT-RTD-LP-C (-50°C .. 200°C)	Döngü Beslemeli PT100 Dönüştürücü (Giriş 2,3 Telli PT100, -50°C...+ 200°C - Çıkış 4..20mA)	1	171,00
604 107	TT-RTD-LP-C (0°C .. 500°C)	Döngü Beslemeli PT100 Dönüştürücü (Giriş 2,3 Telli PT100, -50°C...+ 500°C - Çıkış 4..20mA)	1	171,00



PT 100 DÖNÜŞTÜRÜCÜLER

Sip. No.	Tip	Açıklama	Amb. Adet	Fiyat EURO/Ad.
603 860	TT-RTD-LP (-50°C .. 100°C)	Döngü Beslemeli PT100 Dönüştürücü (Giriş 2,3 Telli PT100, -50°C...+ 100°C - Çıkış 4..20mA)	1	143,00
603 861	TT-RTD-LP (0°C .. 100°C)	Döngü Beslemeli PT100 Dönüştürücü (Giriş 2,3 Telli PT100, 0°C...+ 100°C - Çıkış 4..20mA)	1	143,00
603 862	TT-RTD-LP (0°C .. 150°C)	Döngü Beslemeli PT100 Dönüştürücü (Giriş 2,3 Telli PT100, 0°C...+ 150°C - Çıkış 4..20mA)	1	143,00
603 863	TT-RTD-LP (0°C .. 200°C)	Döngü Beslemeli PT100 Dönüştürücü (Giriş 2,3 Telli PT100, 0°C...+ 200°C - Çıkış 4..20mA)	1	143,00
603 864	TT-RTD-LP (0°C .. 300°C)	Döngü Beslemeli PT100 Dönüştürücü (Giriş 2,3 Telli PT100, 0°C...+ 300°C - Çıkış 4..20mA)	1	143,00
603 865	TT-RTD-LP (-50°C .. 150°C)	Döngü Beslemeli PT100 Dönüştürücü (Giriş 2,3 Telli PT100, -50°C...+ 150°C - Çıkış 4..20mA)	1	143,00
603 866	TT-RTD-LP (-50°C .. 200°C)	Döngü Beslemeli PT100 Dönüştürücü (Giriş 2,3 Telli PT100, -50°C...+ 200°C - Çıkış 4..20mA)	1	143,00
603 867	TT-RTD-LP (0°C .. 500°C)	Döngü Beslemeli PT100 Dönüştürücü (Giriş 2,3 Telli PT100, 0°C...+ 500°C - Çıkış 4..20mA)	1	143,00



CT3 / VT3 SERİSİ

AKIM VE GERİLİM DÖNÜŞTÜRÜCÜLER

İZOLELİ GERÇEK RMS AKIM DÖNÜŞTÜRÜCÜLER

Sip. No.	Tip	Açıklama	Amb. Adet	Fiyat EURO/Ad.
600 100	CT3-AC	AC Beslemeli, Konfigre edilebilir akım dönüştürücüler	1	127,00
600 102	CT3-AC-24	DC Beslemeli, Konfigre edilebilir akım dönüştürücüler	1	127,00
600 104	CT3-AC-LP	Döngü Beslemeli, Konfigre edilebilir akım dönüştürücüler	1	127,00



Giriş sinyal aralığı (ürün üzerinden seçilebilir)	0 .. 1 A AC
	0 .. 2 A AC
	0 .. 3 A AC
	0 .. 4 A AC
	0 .. 5 A AC

Giriş sinyal frekansı	40 .. 70 Hz
-----------------------	-------------

Analog çıkış sinyali (ürün üzerinden seçilebilir)	0 .. 20 mA
	4 .. 20 mA
	±20 mA
	20 .. 0 mA
	20 .. 4 mA
	0 .. 5 V
	0 .. 10 V
	±5 V
	±10 V
	10 .. 0 V
Analog çıkış sinyali (CT3-AC-LP)	4 .. 20 mA

İZOLELİ GERÇEK RMS GERİLİM DÖNÜŞTÜRÜCÜLER

Sip. No.	Tip	Açıklama	Amb. Adet	Fiyat EURO/Ad.
600 101	VT3-AC	AC Beslemeli, Konfigre edilebilir gerilim dönüştürücüler	1	127,00
600 103	VT3-AC-24	DC Beslemeli, Konfigre edilebilir gerilim dönüştürücüler	1	127,00
600 105	VT3-AC-LP	Döngü Beslemeli, Konfigre edilebilir gerilim dönüştürücüler	1	127,00
600 106	VT3-ACDC-24	DC Beslemeli, Konfigre edilebilir AC/DC gerilim dönüştürücüler	1	127,00



Giriş sinyal aralığı (ürün üzerinden seçilebilir.)

VT3-AC	0 .. 24 V AC	VT3-ACDC-24	0 .. 24 V AC
VT3-AC-24	0 .. 36 V AC		0 .. 54 V AC
VT3-AC-LP	0 .. 54 V AC		0 .. 120 V AC
	0 .. 80 V AC		0 .. 250 V AC
	0 .. 120 V AC		0 .. 450 V AC
	0 .. 170 V AC		0 .. 24 V DC
	0 .. 250 V AC		0 .. 54 V DC
	0 .. 400 V AC		0 .. 120 V DC
	0 .. 450 V AC		0 .. 250 V DC
	0 .. 500 V AC		0 .. 450 V DC
Giriş sinyal frekansı			40 .. 70 Hz

Analog Çıkış Sinyali
(ürün üzerinden seçilebilir.)

VT3-AC	0 .. 20 mA
VT3-AC-24	4 .. 20 mA
VT3-ACDC-24	±20 mA
	20 .. 0 mA
	20 .. 4 mA
	0 .. 5 V
	0 .. 10 V
	±5 V
	±10 V
	10 .. 0 V
VT3-AC-LP	40 .. 20 mA



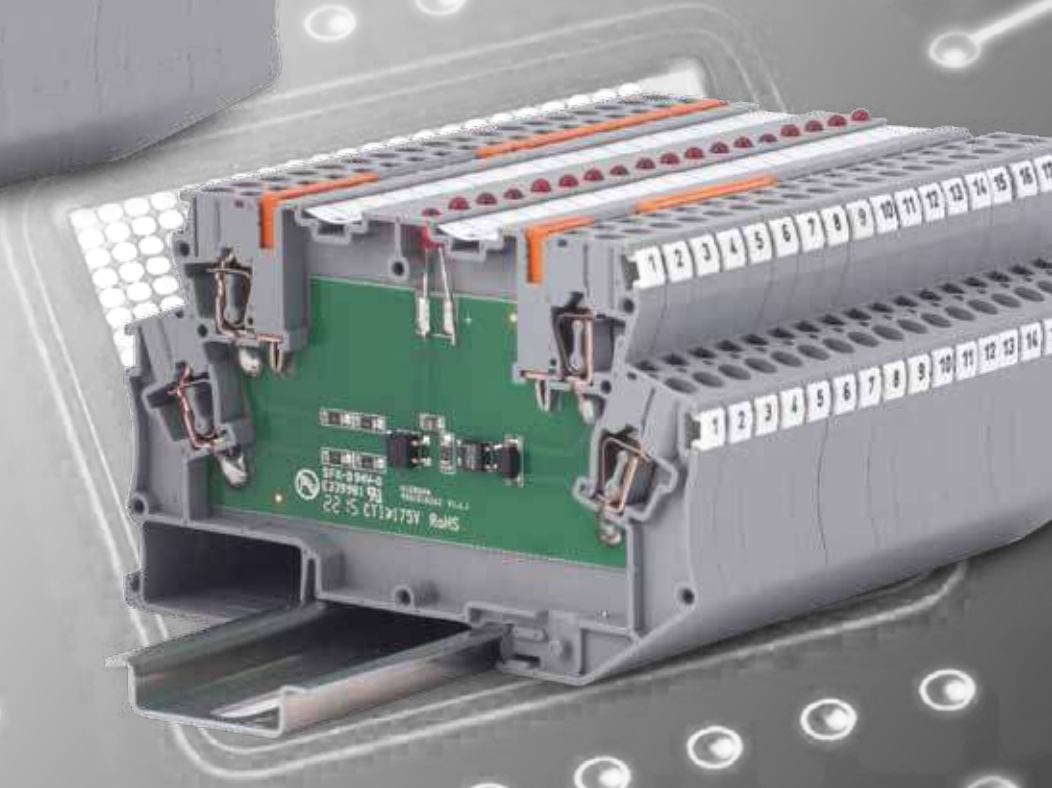

**ELEKTRONİK
MODÜLLER**

OPTOCOUPLER MODÜL ÜRÜN SEÇİM TABLOSU / FİYAT TABLOSU

Sip. No.	Tip	Giriş Gerilimi	Çıkış		Anahtarlatma Tipi	Tepki Süresi	Fiyat EURO/Ad.
			Anahtarlatma Gerilim Aralığı	Maksimum Anahtarlatma Akımı			
112 010N	OPK-EKI-C	5V AC/DC	5-48V DC	0.65 A DC	Yüksek Taraf	<10ms	18,50
112 110N	OPK-EKI-C	12V AC/DC	5-48V DC	0.65 A DC	Yüksek Taraf	<10ms	18,50
112 220N	OPK-EKI-C	24V AC/DC	5-48V DC	0.65 A DC	Yüksek Taraf	<10ms	18,50
112 320N	OPK-EKI-C	48V AC/DC	5-48V DC	0.65 A DC	Yüksek Taraf	<10ms	18,50
112 420N	OPK-EKI-C	60V AC/DC	5-48V DC	0.65 A DC	Yüksek Taraf	<10ms	18,50
112 520N	OPK-EKI-C	110V AC/DC	5-48V DC	0.65 A DC	Yüksek Taraf	<10ms	18,50
112 620N	OPK-EKI-C	220V AC/DC	5-48V DC	0.65 A DC	Yüksek Taraf	<10ms	18,50
112 710N	OPK-EKI-C	9-72V DC	3-30V DC	5 A DC	Yüksek Taraf	<500µsn	21,80
112 720N	OPK-EKI-C	9-72V DC	3-30V DC	5 A DC	Düşük Taraf	<500µsn	21,80
112 730N	OPK-EKI-C	9-72V DC	24-260VAC	0.5 A AC	Yüksek Taraf	<500µsn	21,80

	Nihayet Plakası	2'li köprü	3'li köprü	4'li köprü	5'li köprü	10'li köprü	DG 6/5 Etiket	DB 5 Etiket	11.2 Şerit etiketi
Sipariş Numarası	450389	470112	470113	470114	470115	470119	505330	505850	1020100
Ambalaj Birimi	10 adet.	25 adet.	20 adet.	15 adet.	10 adet.	5 adet.	400 adet.	500 adet.	1 adet.
Fiyat Euro/Ad.	0,96	0,92	1,37	1,85	2,41	5,16	0,045	0,038	32,10

Bağlantı Tipi	Tek Damarlı İletken Kesit Alanı (min.-max.)	İletken Kesit Alanı AWG/İcmil (min.-max.)	Çok Damarlı İletken Kesit Alanı (min.-max.)	Aynı Kesitli İki İletken, Çok Damarlı, Plastik Kılıfı İki Yünlü (max.)	Kablo Sayma Uzunluğu (min.-max.)	Ters Diyot Gerilimi	Diyot Gerilim Düşümü	Diyot Akımı
Yay Bağlantılı	0.008-4 mm ²	AVG 28-12	0.8-2.5 mm ²	0.5 mm ²	8-10 mm	1000V	0.7V	1A

DM SERİSİ DİOD MODÜLÜ

Sip. No.	Tip	Açıklama	Amb. Adet	Fiyat EURO/Ad.
113 030	DM3-S	3 Diyotlu	1	9,17
113 051	DM5-A-S	5 Diyotlu Anot Köprülü	20	14,30
113 052	DM5-K-S	5 Diyotlu Katot Köprülü	20	14,30
113 060	DM 6-S	6 Diyotlu	3	17,90
113 080	DM 8-S	8 Diyotlu	3	21,90
113 120	DM 12-S	12 Diyotlu	2	30,00
113 141	DM 14A-S	14 Diyotlu Anot Köprülü	3	32,70
113 142	DM 14K-S	14 Diyotlu Katot Köprülü	3	32,70
113 221	DM 22A-S	22 Diyotlu Anot Köprülü	2	37,50
113 222	DM 22K-S	22 Diyotlu Katot Köprülü	2	37,50

LTM SERİSİ LAMBA TEST MODÜLÜ

Sip. No.	Tip	Açıklama	Amb. Adet	Fiyat EURO/Ad.
114 020	LTM 2-S	2 Diyotlu	1	19,10
114 040	LTM 4-S	4 Diyotlu	3	22,10
114 060	LTM 6-S	6 Diyotlu	2	25,00
114 071	LTM 7 A-S	7 Diyotlu Anot Köprülü	3	25,80
114 111	LTM 11 A-S	11 Diyotlu Anot Köprülü	2	33,00

"AC sistemlerde kullanılması durumunda diyotların çalışma mantığı sebebi ile çıkış gerilimi, giriş geriliminin yarısı olacak şekilde ölçülür."

FKM SERİSİ YASSI KABLO MODÜLÜ

Sip. No.	Tip	Açıklama	Amb. Adet	Fiyat EURO/Ad.
116 016	FKM 16	16 Kutuplu	1	24,10
116 020	FKM 20	20 Kutuplu	1	29,00
116 040	FKM 40	40 Kutuplu	1	52,80
116 050	FKM 50	50 Kutuplu	1	63,00

RA - PP - PK SERİSİ BASKILI DEVRE MONTAJ MALZEMELERİ

Sip. No.	Tip	Açıklama	Renk	Amb. Adet	Fiyat EURO/Ad.
498 459	RA10	Ray Adaptörü MR 32 / MR 35 - Gri	Gri	10	0,58
250 107	RA1	Ray adaptörü	Turuncu	20	0,82
250 117	PP1	Montaj Profili (73mm)	Turuncu	1	12,10
250 207	PK1	Kulaksız Yan Kapak	Turuncu	20	0,59
250 217	PK2	Kulaklı Yan Kapak	Turuncu	20	0,59



WG EKI-N ELEKTRONİK KLEMENSLER - TEKNİK DATALAR

Sip. No.	Tip	Bağlantı Şekli	Açıklama	Amb. Adet	Fiyat EURO/Ad.
327009	MDB-4 GRİ	YAY BAĞLANTI	4 Kutuplu, Çift Şerit Etiket Yuvalı (Devre bağlantıları için boş Klemens)	20	2,57
327019	MDB-4E GRİ	YAY BAĞLANTI	4 Kutuplu, Çift Şerit Etiket Yuvalı, Toprak Bağlantılı	20	3,23
327029	MDB-4L GRİ	YAY BAĞLANTI	4 Kutuplu, Çift Şerit Etiket Yuvalı, Tek Led Yuvalı	20	3,23
327039	MDB-4LE GRİ	YAY BAĞLANTI	4 Kutuplu, Çift Şerit Etiket Yuvalı, Tek Led Yuvalı, Toprak Bağlantılı	20	3,23
327049	MDB-4K GRİ	YAY BAĞLANTI	4 Kutuplu, Çift Ayırmalı, Tek Şerit Etiket Yuvalı	20	2,57
327059	MDB-4KE GRİ	YAY BAĞLANTI	4 Kutuplu, Çift Ayırmalı, Tek Şerit Etiket Yuvalı, Toprak Bağlantılı	20	3,23
327069	MDB-5 GRİ	YAY BAĞLANTI	5 Kutuplu, Tek Şerit Etiket Yuvalı, Kendinden Light Pipe	20	3,76
327079	MDB-5E GRİ	YAY BAĞLANTI	5 Kutuplu, Tek Şerit Etiket Yuvalı, Kendinden Light Pipe, Toprak Bağlantılı	20	4,20
327089	MDB-6 GRİ	YAY BAĞLANTI	6 Kutuplu, Kendinden Light Pipe	20	4,63
327099	MDB-6E GRİ	YAY BAĞLANTI	6 Kutuplu, Kendinden Light Pipe, Toprak Bağlantılı	20	5,27
110 010N	-	1	Ters Bağlantı Koruma Modülü	20	6,59
110 020N	-	2	Ters Bağlantı Koruma Modülü	20	6,59
110 030N	-	3	Ters Bağlantı Koruma Modülü	20	6,59
110 040N	-	4	Ters Bağlantı Koruma Modülü	20	6,59
110 050N	-	5	Lamba Test Modülü	20	6,59
110 060N	-	6	Lamba Test Modülü	20	6,59
110 070N	-	7	Ters Bağlantı Koruma Modülü	20	6,59
110 080N	-	8	Ters Bağlantı Koruma Modülü	20	6,59
110 090N	-	9	Lamba Test Modülü	20	6,59
110 100N	-	10	Lamba Test Modülü	20	7,29
110 110N	-	11	Lamba Test Modülü	20	7,29
110 120N	24VAC/DC	12	Lamba Test Modülü	20	7,29
110 130N	24VAC/DC	13	Lamba Test Modülü	20	7,29
110 140N	24VDC	14	Gerilim Göstergesi	20	7,29
110 150N	110VDC	14	Gerilim Göstergesi	20	7,29
110 160N	220VDC	14	Gerilim Göstergesi	20	7,29
110 170N	24VDC	15	Gerilim Göstergesi	20	7,29
110 180N	48VAC/DC	15	Gerilim Göstergesi	20	7,29
110 190N	220VDC	15	Gerilim Göstergesi	20	7,29
110 200N	24VDC	16	Gerilim Göstergesi+flyback diyot	20	8,70
110 210N	24VDC	17	Gerilim Göstergesi+flyback diyot	20	8,70
110 270N	24VAC/DC	18	Gerilim Göstergesi	20	8,70
110 280N	48VAC/DC	18	Gerilim Göstergesi	20	8,70
110 290N	110VAC/DC	18	Gerilim Göstergesi	20	8,70
110 300N	220VAC/DC	18	Gerilim Göstergesi	20	8,70
110 310N	24VAC/DC	19	Gerilim Göstergesi+doğrultma	20	9,76
110 320N	110VAC/DC	19	Gerilim Göstergesi+doğrultma	20	9,76
110 330N	220VAC/DC	19	Gerilim Göstergesi+doğrultma	20	9,76
110 380N	-	20	Köprülü Klemens	20	9,76
110 410N	24VAC/DC	21	Gerilim Bölücü	20	9,76

	Nihayet Plakası	2'li köprü	3'li köprü	4'li köprü	5'li köprü	10'li köprü	DG 6/5 Etiket	DB 5 Etiket	11.2 Şerit etiketi
Sipariş Numarası	450389	470112	470113	470114	470115	470119	505330	505850	1020100
Ambalaj Birimi	10 adet.	25 adet.	20 adet.	15 adet.	10 adet.	5 adet.	400 adet.	500 adet.	1 adet.
Fiyat Euro/Ad.	0,96	0,92	1,37	1,85	2,41	5,16	0,045	0,038	32,10

WG EKI-N BLOK DİYAGRAMLAR

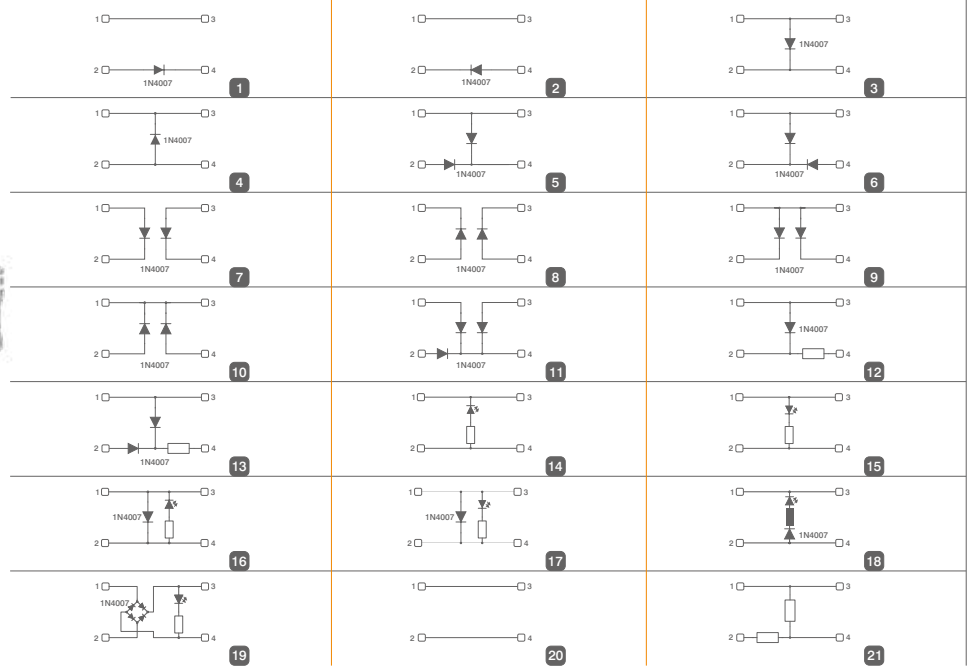
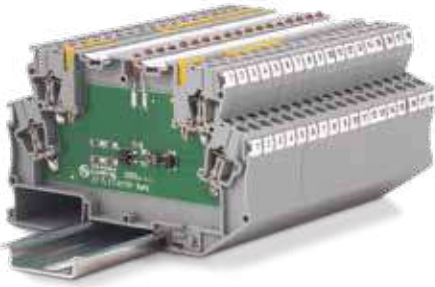



**İLETİŞİM
GÖSTERGELERİ**

ANC - ALRC - LSK SERİSİ İLETİŞİM GÖSTERGELERİ



ANC - ALRC - LSK SERİSİ İLETİŞİM GÖSTERGELERİ ÜRÜN SEÇİM TABLOSU

Sip. No.	Tip	Kanal Sayısı	Giriş Sinyali	Besleme	izolasyon	Çift Renk	Dahili Buzzer	Hafıza Haberleşme	Horn ve Alarm	Her Kanal için Röle Çıkışı	Test, Horn ve Del	Geçikme Süresi	Sinyal Tersleme	İlk Alarm / Son	Dahili Pili	Boyut	Fiyat EURO/Ad.
604 672	ANC-32	32	110V AC/DC	85-300V AC/DC		✓	✓	✓	✓		✓	✓	✓	✓	✓	144x144	397,00
604 673	ANC-32	32	220V AC/DC	85-300V AC/DC		✓	✓	✓	✓		✓	✓	✓	✓	✓	144x144	397,00
604 675	ANC-32	32	24V AC/DC	24-50V AC/DC		✓	✓	✓	✓		✓	✓	✓	✓	✓	144x144	397,00
604 676	ANC-32	32	48V AC/DC	24-50V AC/DC		✓	✓	✓	✓		✓	✓	✓	✓	✓	144x144	397,00
604 662	ANC-24	24	110V AC/DC	85-300V AC/DC		✓	✓	✓	✓		✓	✓	✓	✓	✓	144x144	382,00
604 663	ANC-24	24	220V AC/DC	85-300V AC/DC		✓	✓	✓	✓		✓	✓	✓	✓	✓	144x144	382,00
604 665	ANC-24	24	24V AC/DC	24-50V AC/DC		✓	✓	✓	✓		✓	✓	✓	✓	✓	144x144	382,00
604 666	ANC-24	24	48V AC/DC	24-50V AC/DC		✓	✓	✓	✓		✓	✓	✓	✓	✓	144x144	382,00
604 632	ANC-16	16	110V AC/DC	85-300V AC/DC		✓	✓	✓	✓		✓	✓	✓	✓	✓	144x144	373,00
604 633	ANC-16	16	220V AC/DC	85-300V AC/DC		✓	✓	✓	✓		✓	✓	✓	✓	✓	144x144	373,00
604 650	ANC-16	16	24V AC/DC	24-50V AC/DC		✓	✓	✓	✓		✓	✓	✓	✓	✓	144x144	373,00
604 651	ANC-16	16	48V AC/DC	24-50V AC/DC		✓	✓	✓	✓		✓	✓	✓	✓	✓	144x144	373,00
604 622	ANC-8	8	110V AC/DC	85-300V AC/DC		✓	✓	✓	✓		✓	✓	✓	✓	✓	96x96	269,00
604 623	ANC-8	8	220V AC/DC	85-300V AC/DC		✓	✓	✓	✓		✓	✓	✓	✓	✓	96x96	269,00
604 610	ALRC-6	6	24V AC/DC	24V AC/DC					✓	✓	✓					96x96	124,00
604 611	ALRC-6	6	48V AC/DC	48V AC/DC					✓	✓	✓					96x96	124,00
604 612	ALRC-6	6	110V AC/DC	110V AC/DC					✓	✓	✓					96x96	124,00
604 613	ALRC-6	6	220V AC/DC	220V AC/DC					✓	✓	✓					96x96	124,00
604 620	ANC-8	8	24V AC/DC	85-300V AC/DC		✓	✓	✓	✓		✓	✓	✓	✓	✓	96x96	269,00
604 621	ANC-8	8	48V AC/DC	85-300V AC/DC		✓	✓	✓	✓		✓	✓	✓	✓	✓	96x96	269,00
604630	ANC16	16	24V AC/DC	85-300V AC/DC		✓	✓	✓	✓		✓	✓	✓	✓	✓	144x144	373,00
604631	ANC16	16	48V AC/DC	85-300V AC/DC		✓	✓	✓	✓		✓	✓	✓	✓	✓	144x144	373,00
604652	ANC-16	16	110V AC/DC	24-50V AC/DC		✓	✓	✓	✓		✓	✓	✓	✓	✓	144x144	373,00
604653	ANC-16	16	220V AC/DC	24-50V AC/DC		✓	✓	✓	✓		✓	✓	✓	✓	✓	144x144	373,00
604660	ANC24	24	24V AC/DC	85-300V AC/DC		✓	✓	✓	✓		✓	✓	✓	✓	✓	144x144	382,00
604661	ANC24	24	48V AC/DC	85-300V AC/DC		✓	✓	✓	✓		✓	✓	✓	✓	✓	144x144	382,00
604667	ANC24	24	110V AC/DC	24-50V AC/DC		✓	✓	✓	✓		✓	✓	✓	✓	✓	144x144	382,00
604668	ANC24	24	220V AC/DC	24-50V AC/DC		✓	✓	✓	✓		✓	✓	✓	✓	✓	144x144	382,00
604670	ANC32	32	24V AC/DC	85-300V AC/DC		✓	✓	✓	✓		✓	✓	✓	✓	✓	144x144	397,00
604671	ANC32	32	48V AC/DC	85-300V AC/DC		✓	✓	✓	✓		✓	✓	✓	✓	✓	144x144	397,00
604677	ANC32	32	110V AC/DC	24-50V AC/DC		✓	✓	✓	✓		✓	✓	✓	✓	✓	144x144	397,00
604678	ANC32	32	220V AC/DC	24-50V AC/DC		✓	✓	✓	✓		✓	✓	✓	✓	✓	144x144	397,00
604700	ANC16	16	24/48V AC/DC	85-300V AC/DC	✓	✓	✓	✓	✓		✓	✓	✓	✓	✓	144x144	373,00
604701	ANC16	16	110/220V AC/DC	85-300V AC/DC	✓	✓	✓	✓	✓		✓	✓	✓	✓	✓	144x144	373,00
604702	ANC16	16	24/48V AC/DC	24-50V AC/DC	✓	✓	✓	✓	✓		✓	✓	✓	✓	✓	144x144	373,00
604703	ANC16	16	110/220V AC/DC	24-50V AC/DC	✓	✓	✓	✓	✓		✓	✓	✓	✓	✓	144x144	373,00
604704	ANC24	24	24/48V AC/DC	85-300V AC/DC	✓	✓	✓	✓	✓		✓	✓	✓	✓	✓	144x144	382,00
604705	ANC24	24	110/220V AC/DC	85-300V AC/DC	✓	✓	✓	✓	✓		✓	✓	✓	✓	✓	144x144	382,00
604706	ANC24	24	24/48V AC/DC	24-50V AC/DC	✓	✓	✓	✓	✓		✓	✓	✓	✓	✓	144x144	382,00
604707	ANC24	24	110/220V AC/DC	24-50V AC/DC	✓	✓	✓	✓	✓		✓	✓	✓	✓	✓	144x144	382,00
604708	ANC32	32	24/48V AC/DC	85-300V AC/DC	✓	✓	✓	✓	✓		✓	✓	✓	✓	✓	144x144	397,00
604709	ANC32	32	110/220V AC/DC	85-300V AC/DC	✓	✓	✓	✓	✓		✓	✓	✓	✓	✓	144x144	397,00
604710	ANC32	32	24/48V AC/DC	24-50V AC/DC	✓	✓	✓	✓	✓		✓	✓	✓	✓	✓	144x144	397,00
604711	ANC32	32	110/220V AC/DC	24-50V AC/DC	✓	✓	✓	✓	✓		✓	✓	✓	✓	✓	144x144	397,00
583 041	LSK-4	4	24V AC/DC	24V AC/DC												96x96	65,00
583 042	LSK-4	4	48V AC/DC	48V AC/DC												96x96	65,00
583 043	LSK-4	4	110V AC/DC	110V AC/DC												96x96	65,00
583 045	LSK-4	4	220V AC/DC	220V AC/DC												96x96	65,00
583 061	LSK-6	6	24V AC/DC	24V AC/DC												96x96	73,00
583 062	LSK-6	6	48V AC/DC	48V AC/DC												96x96	73,00
583 063	LSK-6	6	110V AC/DC	110V AC/DC												96x96	73,00
583 065	LSK-6	6	220V AC/DC	220V AC/DC												96x96	73,00
583 091	LSK-9	9	24V AC/DC	24V AC/DC												96x96	85,00
583 092	LSK-9	9	48V AC/DC	48V AC/DC												96x96	85,00
583 093	LSK-9	9	110V AC/DC	110V AC/DC												96x96	85,00
583 095	LSK-9	9	220V AC/DC	220V AC/DC												96x96	85,00

Akım Trafoları

KFC Serisi



KSC Serisi



KCT Serisi



AÇILIR - KAPANIR AKIM TRAFOLARI

Sip. No.	Tip	Primer/Sekonder Akımı (A)	Nominal Güç (VA)	Sınıf	Fiyat EURO/Ad.
710303C	KFC 62-30 50/5A	50/5	2,5	1	15,70
710305C	KFC 62-30 75/5A	75/5	2,5	1	15,70
710306B	KFC 62-30 100/5A	100/5	2,5	0,5	15,70
710307B	KFC 62-30 150/5A	150/5	2,5	0,5	15,70
710308B	KFC 62-30 200/5A	200/5	5	0,5	15,70
710406B	KFC 62-40 250/5A	250/5	2,5	0,5	17,90
710407B	KFC 62-40 300/5A	300/5	2,5	0,5S	17,90
710408B	KFC 62-40 400/5A	400/5	5	0,5	17,90
710705B	KFC 86-60 600/5A	600/5	7,5	0,5	24,60
710708B	KFC 86-60 1000/5A	1000/5	10	0,5	29,10
710805B	KFC 100-60 800/5A	800/5	10	0,5	28,00
710807B	KFC 100-60 1200/5A	1200/5	15	0,5	30,20
710809B	KFC 100-60 1600/5A	1600/5	15	0,5	40,30
710906B	KFC 104-80 1250/5A	1250/5	10	0,5	33,60
720004C	KCT 24 250/5A	250/5	0,5	1	51,50
720100D	KCT-24 75/5A	75/5	1	3	51,50
720101D	KCT-24 100/5A	100/5	1	3	51,50
720202D	KCT-36 150/5A	150/5	0,5	3	56,00
720203D	KCT-36 200/5A	200/5	0,5	3	56,00
720204D	KCT-36 250/5A	250/5	0,5	3	56,00
720205C	KCT-36 300/5A	300/5	0,5	1	56,00
730101C	KSC 23 100/5A	100/5	2,5	1	96,00
730103B	KSC 23 200/5A	200/5	2,5	0,5	96,00
730104B	KSC 23 250/5A	250/5	5	0,5	101,00
730202B1	KSC 58 300/5A	300/5	2,5	0,5	112,00
730203B	KSC 58 400/5A	400/5	1,5	0,5	112,00
730208B1	KSC 58 1000/5A	1000/5	10	0,5	123,00
730301B	KSC 816 1000/5A	1000/5	2,5	0,5	291,00
730302B	KSC 812 600/5A	600/5	2,5	0,5	179,00
730304B	KSC 812 800/5A	800/5	2,5	0,5	188,00
730305B	KSC 812 1000/5A	1000/5	5	0,5	188,00
730308B	KSC 812 1500/5A	1500/5	7,5	0,5	206,00
730406B	KSC 816 2000/5A	2000/5	15	0,5	329,00
730407B	KSC 816 2500/5A	2500/5	15	0,5	329,00

Daha Yeşil Bir Yaşam için
Verimli Güç Kaynakları



GÜÇ
KAYNAKLARI

KLEMSAN KPS GÜÇ KAYNAKLARI



KPS 30

Sipariş Kodu	Model	Giriş Gerilimi	Açıklama	Amb. Adet	Fiyat Euro/Ad.
618 048	KPS-30	AC 85-264V	DC 21,6-29V / 1,5A	9	40,00



KPS 60

Sipariş Kodu	Model	Giriş Gerilimi	Açıklama	Amb. Adet	Fiyat Euro/Ad.
618 049	KPS-60	AC 85-264V	DC 21,6-29V / 2,5A	6	48,00



KPS 75

Sipariş Kodu	Model	Giriş Gerilimi	Açıklama	Amb. Adet	Fiyat Euro/Ad.
618 050	KPS-75	AC 90-264V	DC 24-28V / 3,2A	1	61,00



KPS 120

Sipariş Kodu	Model	Giriş Gerilimi	Açıklama	Amb. Adet	Fiyat Euro/Ad.
618 051	KPS-120	AC 90-264V	DC 24-28V / 5A	1	67,00



KPS 120 P

Sipariş Kodu	Model	Giriş Gerilimi	Açıklama	Amb. Adet	Fiyat Euro/Ad.
618 053	KPS-120-P	AC 90-264V	DC 24-28V / 5A	1	126,00



KPS 150

Sipariş Kodu	Model	Giriş Gerilimi	Açıklama	Amb. Adet	Fiyat Euro/Ad.
618 052	KPS-150	AC 85-264V	DC 21,6-29V / 6,25A	3	88,00



KPS 240 P

Sipariş Kodu	Model	Giriş Gerilimi	Açıklama	Amb. Adet	Fiyat Euro/Ad.
618 054	KPS-240-P	AC 85-264V	DC 24-28V / 10A	1	149,00



KPS 480 P

Sipariş Kodu	Model	Giriş Gerilimi	Açıklama	Amb. Adet	Fiyat Euro/Ad.
618 055	KPS-480-P	AC 85-264V	DC 24-28V / 20A	1	294,00

ÖNEMLİ NOTLAR

- Fiyatlara K.D.V. dahil değildir.
- Teslim anındaki fiyatlar geçerlidir.
- Döviz olarak verilen fiyatlar fatura tarihindeki T.C.M.B. Efektif Satış Kuru üzerinden Türk Lirasına çevirilerek fatura edilir.
- Gerçekleşen satışa ilişkin vadesinde ödeme yapılmaması durumunda ihtara gerek kalmadan temerrüde düşmüş sayılır ve aylık %5 oranında Gecikme Faizi uygulanır.
- Önceden haber vermeksizin fiyat değiştirme hakkımız saklıdır.
- Sevkiyatlar standart ambalaja göre yapılır.
- İade edilecek ürünler Kalite Departmanımız tarafından kontrol edilip onaylandıktan sonra kabul edilecektir.
- Hiçbir bilgi vermeden fabrikamıza gönderilen iadeler kabul edilmeyecek ve geri gönderilecektir.
- Ambalajı açılmış, kullanılmış ürünler kesinlikle iade alınmayacaktır.
- Kabul edilen iadelerin kargo ödemeleri müşteri tarafından yapılacaktır.
- Müşterinin özel siparişi ile yurtdışından getirilen ya da özel olarak üretilen ürünler kesinlikle iade alınmayacaktır.
- Ürünlerimizde değişiklik yapma hakkımız saklıdır.
- İçeride görülen resim ve teknik değerler genel bilgi amaçlıdır.
- Listemizde bulamadığınız ürünler için lütfen satış birimimizle temasa geçiniz.
- Ürünlerimiz, AB teknik mevzuatına uyumlu CE işaretine sahip olup, ulusal ve uluslararası standartlara uygun olarak, TS-ISO-EN 9001 / TS-ISO-EN 14001 Kalite Sistem Belgeli kuruluşumuzda üretilmektedir.
- İlgili sertifikalar için başvuru;

Satış Müdürlüğü

Tel : 0 (212) 222 52 00 • Fax: 0 (212) 222 66 55

www.klemsan.com.tr

İletişim Bilgileri

Satış Müdürlüğü

Maslak Mah. Ahi Evran Cad. Ata Center İş Merkezi
No: 9 Kat: 4 Maslak, Sarıyer - İSTANBUL / TÜRKİYE
Tel: +90 212 222 52 00 Fax: +90 212 222 66 55

Fabrika

Kızılızüm Cad. No:15
Kemalpaşa / İzmir / TÜRKİYE
Tel: +90 232 877 08 00 Fax: +90 232 877 08 06

Yurtiçi Ofisler

Ankara Bölge

+90 530 177 27 41
41info@klemsan.com.tr

Antalya Bölge

+90 530 401 94 61
61info@klemsan.com.tr

Bursa Bölge

+90 538 257 62 69
69info@klemsan.com.tr

Güney Anadolu Bölge

+90 530 401 94 59
59info@klemsan.com.tr

İzmir Bölge

+90 530 684 57 17
86info@klemsan.com.tr

Konya Bölge

+90 530 874 79 48
48info@klemsan.com.tr

ADANA**BEST OTOMATİK KONTROL SİSTEMLERİ TİC.LTD.ŞTİ.**

Karasoku Mh. 28006 Sk. No:9/A Eski 6 Sk. Seyhan / ADANA

Tel: 0 (322) 359 63 06

e-mail: info@bestteknik.com

ÖZTEKNİK ENERJİ

Acidere OSB, Hacı Sabancı Organize Sanayi Bölgesi, 25. Cd. No:11-A, 01790 Sarıçam / ADANA

Tel: (0322) 394 40 13

e-mail: info@ozteknikenerji.com.tr

ÖZTEKNİK ELEKTRİK

Abidinpaşa Cad.6 Sk.Yusuf Çelik İş Merkezi No:8/10 Seyhan / ADANA

Tel: 0 (322) 351 40 10

e-mail: satis@ozteknikelektrik.com

AFYONKARAHİSAR**KRC ELEKTRO MARKET**

Organize San. Sit. 1. Cd. No.1/4 Merkez / AFYONKARAHİSAR

Tel:0 (272) 222 20 50

e-mail: afyon@krcelektromarket.com.tr

AKSARAY**KOÇAK MÜHENDİSLİK TAAH. TİC. LTD.ŞTİ.**

Kırımlı OSB, Muhsin Yazıcıoğlu Blv No:45, 68100 Sağlık/Aksaray Merkez/AKSARAY

Tel: 0 (543) 475 03 11

e-mail: info@kocakmuhendislik.com.t

ANKARA**ANKAŞİM ELEKTRİK**

100.Yıl Bulvarı Kosova İş Merkezi No:137/C Ostim OSB, Yenimahalle / ANKARA

Tel: +90 (312) 354 63 64

e-mail: satis@ankasim.com.tr

ÇAĞRI ELEKTRİK

Ostim O.S.B. Mah. 100. Yıl Bulvarı No:55 Ostim Prestij A Blok No:16

Yenimahalle / ANKARA

Tel: 0 (312) 354 42 40

e-mail: ankara@cagrielektrik.com.tr

BOTEK ELK. ELKTRONİK OTOM. SAN. TİC.LTD.ŞTİ.

İvedik Org. San. Böl. Serhat Mah. 1122. Cad. Maxivedik Tic. Mrk. 20/30 K.6, 06378 Yenimahalle / ANKARA

Tel: 0(312)395 51 12

e-mail: botek@botekotomasyon.com

ÖZDOĞAN OTOMASYON ELEKTRİK SAN.TİC.LTD.ŞTİ

İvedik Osb. Mah. 1385 cadde No:24 Yenimahalle / ANKARA

Tel: +90 (312) 395 25 53

e-mail: info@ozdoganotomasyon.com

EMOKON ELEKTRİK

1354. Caddesi (Eski 21 cad.) Ankara İvedik Organize Sanayi Bölgesi No:39 İvedik Mh. 06105 ANKARA

Tel: +90 (312) 354 50 07

e-mail: emokon@emokon.com.t

KARELMAR ELEKTRİK

1419. Cadde, Cadde İvedik İş Merkezi 1G/NO:20, 06378

Yenimahalle / ANKARA

Tel: +90 (312) 395 95 13

e-mail: suleymansari@karelmarm.com

PLATİN ELEKTRİK

İvedik OSB, 1467. Cadde, Elektrokent İş Merkezi, No:2/11, 06378, Ostim, Yenimahalle/ANKARA

Tel: 0 (312) 385 68 04 - 05

e-mail: platin@platinelektrik.com.tr

ANTALYA**BOTEK ELK. ELKTRONİK OTOM. SAN. TİC.LTD.ŞTİ.**

Yeniğün Mahallesi Yunus Emre cad. 93/b ANTALYA

Tel: 0 (242) 312 11 13

e-mail: botek@botekotomasyon.com

HAKSAT ELEKTRİK

Sanayi Sitesi 680 Sk. No: 46 Merkez / ANTALYA

Tel: 0 (242) 310 95 00

e-mail: kurumsal@haksat.com.tr

AYDIN**KRC ELEKTRO MARKET**

Ata Mah. 765. Sokak No.3F Efeler / AYDIN

Tel: 0 (256) 212 27 85

e-mail: aydin@krcelektromarket.com.tr

BALIKESİR**KRC ELEKTRO MARKET**

Yeni San. Sit. Cumhuriyet Cd. No.196/3 Karesi / BALIKESİR

Tel:0 (266) 241 00 21

e-mail: balikesir@krcelektromarket.com.tr

BURSA**AYNES ELEKTRİK**

Nilüfer Tic. Merk. 70. Sk. No:23/E

Nilüfer / BURSA

Tel: 0 (224) 443 71 50

e-mail: aynes@ayneselektrik.com

BEFAŞ ELEKTRİK

Nilüfer Ticaret Merkezi 2. Bölge Alaaddin Bey Mah. 637 Sok. No.36 BURSA

Tel: 0 (224) 443 51 80

e-mail: befas@befaselektrik.com

BOTEK ELK. ELKTRONİK OTOM. SAN. TİC.LTD.ŞTİ.

Alaattin Bey Mahallesi 632 Sokak

No: 6/A BURSA

Tel: 0 (224) 441 15 45

e-mail: botek@botekotomasyon.com

FELKO ELEKTROMARKET

Nilüfer Tic. Merk. 66. Sk. No.23/25

Nilüfer / BURSA

Tel: 0 (224) 443 45 00

e-mail: info@felko.com.tr

KRC ELEKTRO MARKET

Üçevler Mah. NİLTİM 70.Sk.No:3/M-N, 16159 Nilüfer / BURSA

Tel:0 (224) 441 40 30

e-mail: bursa@krcelektromarket.com.tr

DENİZLİ**HİSAR ELEKTRİK**

Ahisinan Cad. No: 32 Merkez / DENİZLİ

Tel: 0 (258) 263 33 55

e-mail: satis@hisarelektrik.com.tr

IŞIK ELEKTRİK

Saraylar, Ahi Sinan Cd. No:2, 20010 Merkez / DENİZLİ

Tel: 0 (258) 242 20 00

e-mail: elektrik@isik.info

ESKİŞEHİR**KRC ELEKTRO MARKET**

Eskişehir Org. San. Böl. 9. Cd. No.23 Odunpazarı / ESKİŞEHİR

Tel: 0 (222) 234 34 04

e-mail: eskisehir@krcelektromarket.com.tr

GAZİANTEP**GEYLANİ ELEKTRİK**

1.Org.San.Bolg. D-400 Karayolu 83102 Sk. No:24 Başpınar Şehitkamil / GAZİANTEP

Tel: 0 (342) 337 32 05

e-mail: info@geylanielektrik.com.tr

OLİMPİYAT OTOMASYON

İncilipınar Mh. 1 Nolu SK. Saray Apt. No: 7/D Şehitkamil / GAZİANTEP

Tel: 0 (342) 215 35 75

e-mail: olimpiyat@olimpiyatotomasyon.com.tr

SÖZMEN ELEKTRİK

İncilipınar Mah. Nail Bilen Cd. No:9/1 Şehitkamil / GAZİANTEP

Tel: 0 (342) 323 68 09

e-mail: info@sozmenelektrik.com

KOCAELİ**CEYLAN OTOMASYON**

Gaziler Mahallesi İbrahimpaşa Caddesi No: 184 Gebze / KOCAELİ

Tel: 0 (262) 646 20 52

e-mail: info@ceylanotomasyon.com.tr

KRC ELEKTRO MARKET

Çarşı Yapı Sitesi Sanayi Mahallesi No: 9 İzmit / KOCAELİ

Tel: 0 (262) 335 27 27

e-mail: kocaeli@krcelektromarket.com.tr

KRC ELEKTRO MARKET

Gaziler Mahallesi İbrahimpaşa Caddesi No: 211/A Gebze / KOCAELİ

Tel: 0 (262) 644 16 15

e-mail: gebze@krcelektromarket.com.tr

ÇAĞRI ELEKTRİK

Şekerpınar Mahallesi Süleyman Demirel Caddesi No: 15/37 Çayırova Gebze / KOCAELİ

Tel: 0 (262) 658 19 03

e-mail: cayirova@cagrielektrik.com.tr

İSTANBUL**ANKA MÜHENDİSLİK (MERKEZ)**

Ferhatpaşa Mahallesi G-12 Sk. No: 11 Ataşehir / İSTANBUL

Tel: 0 (216) 660 16 16

e-mail: info@ankamuh.com

ANKA MÜHENDİSLİK (İKİTELLİ ŞUBE)

Mahmutbey Mah. Taşocağı Yolu Cad. No:3 Ağaçoğlu My Office 212, 16. Kat. D:263

Bağcılar / İSTANBUL

Tel: 0 (212) 407 03 43

e-mail: info@ankamuh.com

BOTEK OTOMASYON (MERKEZ)

Eseneşehir Mahallesi Güneşli Sokak No: 13/1 Ümraniye / İSTANBUL

Tel: 0 (216) 314 59 00

e-mail: botek@botekotomasyon.com

BOTEK OTOMASYON (İKİTELLİ ŞUBE)

İkitelli O.S.B. Mutsan M6 Blok No: 7 Başakşehir / İSTANBUL

Tel: 0 (212) 210 94 27

e-mail: botek@botekotomasyon.com

ÇAĞRI ELEKTRİK (İKİTELLİ ŞUBE)

Bedrettin Dalan Bulvarı İkitelli O.S.B. Demirciler Sanayi Sitesi Sosyal Tesis Blok No: 21/3 Başakşehir / İSTANBUL

Tel: 0 (212) 671 21 06

e-mail: info@cagrielektrik.com.tr

ÇAĞRI ELEKTRİK (MERKEZ)

Beykent Sanayi Sitesi No: 19-20 Büyükkçekmece / İSTANBUL

Tel: 0 (212) 873 03 30

e-mail: info@cagrielektrik.com.tr

DOLFIN ELEKTRİK

Mescit Mahallesi Fettah Başaran Caddesi
No:45/B-8 Tuzla / İSTANBUL
Tel: 0 (216) 446 72 67
e-mail: info@dolfinelektrik.com.tr

EROLLAR ELEKTRİK

Perpa Ticaret Merkezi B Blok Kat: 2 No: 85
Okmeydanı Şişli / İSTANBUL
Tel: 0 (212) 255 11 80
e-mail: info@erollarelektirik.com

SANTRAL ELEKTRİK

Bankalar Caddesi Yanıkçı Sokak
No: 4 Karaköy Beyoğlu / İSTANBUL
Tel: 0 (212) 254 77 50
e-mail: info@santral.com

SİMTAŞ ELEKTRİK (MERKEZ)

Akçaburgaz Mahallesi Güldallar İş Merkezi
No: 84/D Esenyurt / İSTANBUL
Tel: 0 (212) 886 19 60
e-mail: info@simtaselektrik.com

TANEL ELEKTRİK

Perpa Ticaret Merkezi A Blok Kat:8 No:765
Okmeydanı - Şişli / İSTANBUL
Tel: 0 (212) 210 77 17
e-mail: info@tanel.com.tr

TOPKAPI ELEKTRİK

Gümüşsuyu Caddesi Maltepe Mahallesi
Bestekar Nasibi Mehmet Efendi Sokak
Karakaya Han No: 2/7 Zeytinburnu / İSTANBUL
Tel: 0 (212) 577 44 21
e-mail: elektrik@topkapielektrik.com.tr

ELSES ELEKTRİK

Esenşehir Mahallesi Atılım Sokak No: 32
Umraniye / İSTANBUL
Tel: 0 (216) 466 98 03
e-mail: info@elsiselektrik.com.tr

EYD MÜHENDİSLİK

Şerifali Mahallesi Bayraktar Bulvarı Garip
Sokak No: 39 Umraniye / İSTANBUL
Tel: 0 (216) 999 33 46
e-mail: satis@eydmuhendislik.com

İBAY ELEKTRİK (MERKEZ)

Esenşehir Mahallesi Füsün Sokak
No: 36-38 Umraniye / İSTANBUL
Tel: 0 (216) 527 44 91
e-mail: info@ibayelektrik.com.tr

İBAY ELEKTRİK (KARAKÖY ŞUBE)

Emekyemez Mahallesi Porsuk Sokak Porsuk İş
Hanı No: 6/10 Karaköy - Beyoğlu / İSTANBUL
Tel: 0 (212) 253 11 75
e-mail: info@ibayelektrik.com.tr

İZMİR**ATAK ELEKTRİK**

Halkapınar, 1443. Sk. 2 L, 35170 Konak/İZMİR
Tel: 0 (232) 469 96 37
e-mail: izmirsatis@atakelektrik.com

KRC ELEKTRO MARKET

Balatçık Mah. 8914/8 Sk. No.2/1 Çiğit / İZMİR
Tel: 0 (232) 376 02 15
e-mail: izmirciigli@krcelektromarket.com.tr

BOTEK ELK.ELEKTRONİK OTOM. SAN. TİC.LTD.ŞTİ.

Halkapınar Mah. 1004 Sok No:3-Z-11 İZMİR
Tel: 0 (232) 459 69 00
e-mail: botek@botekotomasyon.com

EMA ELEKTRİK

1203/5 SOK. NO: 2/J Yenişehir - Konak / İZMİR
Tel: 0 (232) 458 55 55
e-mail: info@emaelektrik.com

EREL ELEKTRİK

1206 Sokak No:26/A Yenişehir / İZMİR
Tel: 0 (232) 459 99 13
e-mail: info@erelelektrik.com.tr

UŞAK**BANAZ ACAR ELEKTRİK**

Plan Proje İnşaat Turizm San.Tic.Ltd.Şti.
İsliçe Mah. Fatih Cad. No:15/A UŞAK
Tel:0 (276) 215 53 46
e-mail: abdullah@acarelektrik.com.tr

KAHRAMANMARAŞ**ZABUN ELEKTRİK**

Dulkadiroğlu, Bahçelievler Mah. Hoca Ahmet
Yesevi Bulv. No:33, 46080 KAHRAMANMARAŞ
Tel: 0 (344) 231 25 25
e-mail:info@zabunelektrik.com

KAYSERİ**RUHBAS ELEKTRİK**

Eski San.Böl. 3.Cad.18. Sk. No:3
Melikgazi / KAYSERİ
Tel: 0 (352) 320 82 20
e-mail: ruhbas@ruhbas.com

TAMGÜÇ ELEKTRİK

Eski San. Böl. 8.Cad. No:12 Kocasinan / KAYSERİ
Tel: 0 (352) 336 35 32
e-mail: info@tamgucelektirik.com.tr

KONYA**KONEN ELEKTRİK KONYA BÖLGE**

1. Org. San. Bölgesi İstikamet Cad. No:28 KONYA
Tel: 0 (332) 251 82 34
e-mail: info@konen.com.tr

KONYA ENERJİ ELEKTRİK

Fevzi Çakmak Mah.Büsan Özel Org. San. Bölge
Kosgep Cad. No:66 KONYA
Tel: 0 (332) 345 09 00
e-mail: konyaenerji@konyaenerji.com.tr

MURAT ÇELİK ELEKTRİK

Fevzi Çakmak Mah. Aslım Cad. 36/G
Atiker 1 San. Sitesi Karatay / KONYA
Tel: 0 (332) 502 07 00
e-mail: satis@mceelektrik.com.tr

BOTEK ELK. ELEKTRONİK OTOM. SAN. TİC.LTD.ŞTİ

Aslım Cd. Kobisan-1 San. Sit. 69/H
Karatay / KONYA
Tel: 0 (332) 502 35 41
e-mail: botek@botekotomasyon.com

KÜTAHYA**KRC ELEKTRO MARKET**

Fuat Paşa Mah. Adnan Menderes Biv. No.86/1
Merkez / KÜTAHYA
Tel:0 (274) 226 13 00
e-mail: kutahya@krcelektromarket.com.tr

MANİSA**ATAK ELEKTRİK**

Güzelyurt Mah.5748 Sokak NO.2/A MANİSA
Tel: 0 (236) 233 28 88
e-mail: manisasatis@atakelektrik.com

KRC ELEKTRO MARKET

Muradiye Mah. MUOSB 31. Sk. B7 BLOK
No.2/7 Yunusemre / MANİSA
Tel: 0 (236) 236 33 79
e-mail: manisa@krcelektromarket.com.tr

MALATYA**DOĞAN ATEŞ ELEKTRİK**

Niyazi Misri Cd. Niyazi Sok. No:18 MALATYA
Tel: 0 (422) 325 04 90
e-mail: info@doganateselektrik.com

MERSİN**DOĞUŞ ELEKTRİK TİC. LTD. ŞTİ.**

Mesudiye Mh. 5113 Sk. 42/C Cd.
Akdeniz / MERSİN
Tel: 0 (324) 337 29 43
e-mail: dogus@doguselk.com

ER ELEKTRİK

Mustafa Kemal Mah.H.Okan Merzenci Bulv.
No:396/A Yenişehir / MERSİN
Tel: 0 (324) 226 36 37
e-mail: info@erelektrik.com

SAKARYA**ELPİM ELEKTRİK**

Erenler Mahallesi 1201. Sokak Erenler /
SAKARYA
Tel: 0 (264) 276 00 83
e-mail: elpim@elpim.com.tr

KRC ELEKTRO MARKET

Erenler Mahallesi Sakarya Caddesi
No: 344/1 Erenler / SAKARYA
Tel: 0 (264) 291 30 30
e-mail: sakarya@krcelektromarket.com.tr

SAMSUN**GALTEK MÜHENDİSLİK**

Kerimbey, 1708.Cadde No:2/1, 55330
Tekkeköy / SAMSUN
Tel: 0 (362) 433 12 60
e-mail: galtek@galtek.com.tr

TEKİRDAĞ**ÇAĞRI ELEKTRİK**

Velimeşe OSB Mahallesi 8. Yan Yol No: 4
(Çağrı Plaza) Ergene / TEKİRDAĞ
Tel: 0 282 674 49 00
e-mail: info@cagrielektrik.com.tr

SİMTAŞ ELEKTRİK

Mimar Sinan Mahallesi 47. Sokak No: 8
Çerkeköy / TEKİRDAĞ
Tel: 0 (282) 747 67 05
e-mail: cerkekoy@simtaselektrik.com

TRABZON**KARADENİZ ELEKTRO MARKET**

Değirmendere Mah. Devlet Sahil Yolu
No:73 TRABZON
Tel: 0 (462) 325 77 05
e-mail: info@karadenizelektromarket.com.tr

YALOVA**ÜMELSAN ELK. İNŞ. DAY. TÜK. MAL. SAN. VE TİC.LTD.ŞTİ.**

Çiftlik Mah. Küçük San. Sit. G Blok
No.24/13-16 Çiftlikköy / YALOVA
Tel: 0 (226) 812 93 68
e-mail: umelsan@umelsan.com.tr

Daha fazla bilgi için
lütfen **web sitemizi**
ziyaret ediniz.



50
Years

Klemsan

more than
100
Countries

www.klemsan.com.tr